

# BAIC

WYBÓR STAJE SIĘ PROSTY

**KSIĄŻKA SERWISOWA**  
5 lat gwarancji

## Przedmowa

---

### **Dziękujemy za wybór tego modelu.**

Niniejsza Instrukcja obsługi dotyczy samochodu BAIC Beijing 3. Przed pierwszym użyciem samochodu należy dokładnie przeczytać niniejszą Instrukcję obsługi aby jak najszybciej pojąć konstrukcję, funkcje i sposób użytkowania samochodu, a także zalecenia podane przez Producenta. W razie strat spowodowanych użytkowaniem samochodu z naruszeniem instrukcji podanych w niniejszej Instrukcji obsługi lub spowodowanych modernizacją dokonaną bez zgody Producenta, użytkownik będzie pozbawiony prawa do zgłaszania roszczeń. Zawartość niniejszej Instrukcji obsługi pomoże Ci opanować właściwe sposoby prowadzenia i obsługi samochodu, dzięki czemu będziesz mógł czerpać przyjemność z jazdy. Niniejsza Instrukcja obsługi ma na celu dostarczenie użytkownikowi informacji dotyczących użytkowania i obsługi technicznej samochodu. Jeśli chodzi o konfigurację samochodu, należy zapoznać się z dokumentami dot. zakupu. W przypadku jakichkolwiek pytań dotyczących modelu i niniejszej Instrukcji obsługi należy je skonsultować z autoryzowanym dealerem BAIC. Zdjęcia, dane i instrukcje podane w niniejszej Instrukcji obsługi są zgodne z stanem produktu podczas przygotowywania niniejszej Instrukcji obsługi. Ze względu na fakt, że Producent będzie stale modyfikować i ulepszać ten samochód, zdjęcia, dane i instrukcje podane w niniejszej Instrukcji obsługi są wykorzystywane wyłącznie do przedstawienia sposobu użytkowania i nie mogą stanowić podstawy kontroli zakupionych towarów przy ich odbiorze.

Producent będzie stale ulepszać wszystkie modele swoich pojazdów. Dlatego zastrzegamy sobie prawo do zmiany dowolnej części samochodu, jego wyposażenia lub specyfikacji technicznej w dowolnym momencie. Prosimy o wyrozumiałość. Wszystkie dane dotyczące zakresu dostawy, wyglądu, osiągow, wymiarów, masy, zużycie paliwa, dane techniczne i działanie samochodu są prawidłowe w dacie drukowania niniejszej instrukcji obsługi. Niektóre urządzenia/funkcje opisane w niniejszym dokumencie prawdopodobnie nie są zainstalowane w Twoim samochodzie (szczegółowe informacje można uzyskać u autoryzowanego dealera BAIC). Żadne informacje, rysunki lub opisy zawarte w niniejszej Instrukcji obsługi nie mogą być uznawane za zobowiązania prawne.

Producent z całą powagą oświadcza, że ponosi pełną odpowiedzialność za zmiany wprowadzane w niniejszej Instrukcji obsługi, zastrzega sobie wszelkie prawa i korzyści określone w prawie autorskim, w tym prawo do wprowadzania zmian w niniejszej Instrukcji obsługi.

Bez pisemnej zgody Producenta żadna część niniejszej Instrukcji obsługi nie może być powielana, kopiowana lub tłumaczona, nie może być umieszczana i przechowywana w publicznie dostępnych wyszukiwarkach, ani nie może być rozpowszechniana elektronicznie, mechanicznie lub w jakiegokolwiek innej formie.

## Przedmowa (ciąg dalszy)

---

„Krótkie naciśnięcie” w tekście tego dokumentu wskazuje, że czas naciśnięcia jest krótszy niż 2 sekundy i jest dłuższy lub równy 0,1 sekundy. „Długie naciśnięcie” oznacza, że czas naciśnięcia jest dłuższy lub równy 2 sekundom i nie przekracza jednej minuty. Elementy wyposażenia/funkcje oznaczone symbolem „\*” mają zastosowanie tylko w niektórych modelach albo są dostępne w niektórych modelach jedynie jako opcje wyposażenia lub funkcje opcjonalne. Należy polegać na rzeczywistej konfiguracji samochodu. W niniejszej Instrukcji obsługi często pojawiają się słowa „Ostrzeżenie”, „Przeestroga” i „Wskazówki”, a także pewne symbole specjalne. Na treść tych zapisów należy zwrócić szczególną uwagę. Zignorowanie tych ostrzeżeń może doprowadzić do obrażeń ciała lub uszkodzenia samochodu.

 „Ostrzeżenie” oznacza bardzo wysokie prawdopodobieństwo, że działania niezgodne z instrukcją doprowadzą do poważnych obrażeń ciała lub nawet śmierci;

 „Przeestroga” oznacza niebezpieczne lub ryzykowne działania, które mogą spowodować obrażenia ciała lub uszkodzenie samochodu;

 „Wskazówki” zawierają przydatne informacje.

 ten symbol wskazuje „Proszę nie wykonywać tej czynności” lub „Proszę nie dopuścić do wystąpienia tej sytuacji”.

 ten symbol wskazuje „Proszę wykonać tę czynność” lub „Ta czynność jest zasadna”.

 te i podobne symbole są używane do wskazania określonego elementu na rysunku.

 te i podobne symbole wskazują kierunek ruchu lub obrotu.

BAIC  
Maj 2019 r.

## Uwagi dla użytkowników

1. Przed rozpoczęciem użytkowania samochodu należy uważnie przeczytać niniejszą Instrukcję obsługi. Podczas korzystania z samochodu należy postępować zgodnie z metodami opisanymi w niniejszej Instrukcji obsługi aby uzyskać pewność, że użytkownik jest zaznajomiony z eksploatacją i obsługą techniczną samochodu oraz że potrafi on bezpiecznie prowadzić ten samochód. Producent nie ponosi odpowiedzialności za jakiegokolwiek straty spowodowane niewłaściwym użytkowaniem samochodu.
2. Należy regularnie wykonywać czynności obsługi technicznej samochodu zgodnie z zapisami zawartymi w Tabeli informacji dot. obsługi technicznej.
3. Aby dostosować miejsce za kierownicą do własnej postury należy wykonać następujące zabiegi regulacyjne:
  - przesuwanie fotela do przodu/do tyłu, ustawianie wysokości fotela\*, ustawianie pochylecia oparcia i ustawianie zagłówka;
  - regulacja położenia kierownicy;
  - regulacja ustawienia lusterek wstecznych, wewnętrznego i zewnętrznego
  - zapięcie pasa bezpieczeństwa jest warunkiem koniecznym dla zapewnienia bezpieczeństwa osób jadących samochodem. Każda osoba dorosła powinna prawidłowo zapiąć pas bezpieczeństwa, a każde dziecko powinno używać prawidłowo dobranego, zgodnie z odpowiednimi wymogami niniejszej Instrukcji obsługi, fotelika dziecięcego i pasa bezpieczeństwa.
4. Przed jazdą należy sprawdzić:
  - działanie świateł w samochodzie;
  - czystość szyby przedniej i lusterek wstecznych oraz działanie wycieraczek;
  - kąt ustawienia lusterek wstecznych;
  - ciśnienie w oponach i ich zużycie. Stan opon wpływa bezpośrednio na moc, zużycie paliwa i elastyczność samochodu, a przy tym ma decydujące znaczenie dla bezpieczeństwa jazdy. Należy prawidłowo używać i dbać o stan techniczny kół (w tym koła zapasowego), stosując się do odpowiednich przepisów. Ciśnienie w oponach należy sprawdzać gdy opona jest zimna.
5. Przed uruchomieniem silnika należy sprawdzić wszystkie lampki ostrzegawcze.
6. Użytkowanie silnika:
  - Nie uruchamiać silnika na długi czas w zamkniętym garażu; w przeciwnym razie może dojść do zatrucia spalinami;
  - W razie wyczerpania akumulatora, ECU silnika i rozrusznik nie będą prawidłowo działać, a silnika nie da się uruchomić.
7. Hamulec:
  - Kiedy silnik jest wyłączony, wspomaganie podciśnieniowe nie będzie działać. Siła wymagana do wciśnięcia pedału hamulca w sposób oczywisty wzrośnie, a skuteczność hamowania znacznie się zmniejszy. Z tego względu zabrania się jazdy samochodem z wyłączonym silnikiem.
  - W przypadku samochodu z automatyczną skrzynią biegów, przed opuszczeniem samochodu należy zatrzymać samochód na stabilnym podłożu, zaciągnąć hamulec postojowy, upewnić się, że hamulec postojowy jest skutecznie zaciągnięty, a następnie ustawić dźwignię zmiany biegów w położeniu "P". W przypadku samochodu z manualną skrzynią biegów, przed opuszczeniem samochodu należy zatrzymać samochód na stabilnym podłożu, zaciągnąć hamulec postojowy, upewnić się, że hamulec postojowy jest skutecznie zaciągnięty, po czym, uwzględniając wymagania w zakresie bezpieczeństwa danego miejsca postojowego, włączyć odpowiedni bieg za pomocą dźwigni zmiany biegów;
  - W razie hamowania awaryjnego lub użycia hamulca na mokrej i śliskiej nawierzchni ABS zapobiega zablokowaniu



## Uwagi dla użytkowników (ciąg dalszy)

- kół, pomagając ustabilizować kierunek jazdy. Mimo to, konieczne jest ostrożne i bezpieczne prowadzenie samochodu.
8. Informacje na temat lampek ostrzegawczych na tablicy wskaźników:
    - Jeśli podczas jazdy na tablicy wskaźników zapala się czerwona lampka ostrzegawcza (np.: hamulca, oleju silnikowego lub temperatury płynu w chłodnicy), należy jak najszybciej w bezpieczny sposób zatrzymać samochód, po czym sprawdzić samochód zgodnie z niniejszą Instrukcją obsługi i w razie potrzeby skontaktować się z autoryzowanym dealerem BAIC.
    - Gdy podczas jazdy na tablicy wskaźników zapali się żółta lampka ostrzegawcza, należy sprawdzić samochód zgodnie z niniejszą Instrukcją obsługi i w razie potrzeby skontaktować się z autoryzowanym dealerem BAIC w celu dokonania przeglądu i naprawy.
  9. Akcesoria elektryczne:
    - w razie instalowania jakichkolwiek akcesoriów elektrycznych należy podłączyć przewody zgodnie z ich określonym położeniem i sposobem montażu. Czynność tę należy zlecić autoryzowanemu dealerowi firmy BAIC.
  10. Samochód jest wyposażony w katalizator i zabronione jest stosowanie benzyny ołowiowej; w przeciwnym razie katalizator może ulec uszkodzeniu.
  11. Uwagi dotyczące bezpieczeństwa: Należy przestrzegać następujących ważnych zasad jazdy, które zapewnią bezpieczeństwo kierowcy i pasażerom!
  12. Przestrzegać przepisów ruchu drogowego i prowadzić samochód w sposób bezpieczny;
  13. Nie prowadzić samochodu po spożyciu alkoholu lub zażyciu leków;
  14. Przestrzegać ograniczeń prędkości i nie przekraczać dozwolonej prędkości.
  15. Podczas naklejania folii na wewnętrzną powierzchnię szyby przedniej należy zwrócić szczególną uwagę, aby nie dopuścić do przedostania się wody do deski rozdzielczej; podczas normalnej eksploatacji samochodu nie wolno kłaść mokrego parasola ani kubka z płynem na desce rozdzielczej; w przeciwnym razie woda może się przedostać do deski rozdzielczej i uszkodzić elementy elektryczne zainstalowane w desce rozdzielczej.
  16. Naprawy i modyfikacje samochodu powinny być wykonywane przez autoryzowanego dealera BAIC. Autoryzowany dealer BAIC ma do dyspozycji niezbędne narzędzia, sprzęt diagnostyczny, informacje dotyczące napraw oraz wykwalifikowanych pracowników.

## Informacje — Etykieta paliwowa

### • BENZYNA



Symbol oznaczający benzynę to okrąg („E” oznacza określone bioskładniki obecne w benzynie)

### Cel i warunki zastosowania instrukcji obsługi

Niniejsza instrukcja obsługi została opracowana w celu dostarczenia informacji na temat parametrów i funkcji pojazdu oraz ważnych informacji dotyczących bezpieczeństwa, w tym ostrzeżeń i ostrzeżeń w celu zapewnienia bezpiecznej jazdy i prawidłowej konserwacji pojazdu.

- Wszystkie opisy, zdjęcia i ilustracje zawarte w niniejszej instrukcji obsługi sporządzone są na podstawie stanu z czasu przygotowania dokumentu. W przypadku zmiany parametrów (opcji) i funkcji w zależności od zmian konstrukcyjnych pewne elementy mogą różnić się od rzeczywistego pojazdu.
- Niniejsza instrukcja obsługi została przygotowana w oparciu o wszystkie parametry (opcje) pojazdu. Należy mieć na uwadze, że instrukcja może zawierać opis parametrów (opcji), które nie mają zastosowania do Państwa pojazdu.

Ponieważ wyposażenie w niektóre opcje lub pakiety może zależeć od punktu sprzedaży pojazdu i zmian konstrukcyjnych, przed zapoznaniem się z niniejszą instrukcją obsługi należy upewnić się, że opcje wybrane podczas podpisywania umowy są zgodne ze stanem faktycznym Państwa pojazdu.

Aby zagwarantować bezpieczną jazdę i możliwie najlepsze osiągi pojazdu, prosimy o uważne przeczytanie niniejszej instrukcji przed rozpoczęciem obsługi samochodu.

## Ogólny spis treści

1	Instrukcje dotyczące bezpiecznej obsługi
2	Układy sterowania i wyposażenie
3	Prowadzenie samochodu
4	Serwis i obsługa techniczna
5	Postępowanie w sytuacjach awaryjnych
6	Dane techniczne
7	Informacje dotyczące obsługi technicznej

## 1. Instrukcje dotyczące bezpiecznej obsługi

Bezpieczeństwo jazdy .....	7
Pasy bezpieczeństwa .....	10
Prawidłowe zapinanie pasa bezpieczeństwa .....	13
Kontrola i konserwacja pasów bezpieczeństwa .....	15
Obsługa techniczna i utylizacja pasów bezpieczeństwa .....	15
System poduszek powietrznych .....	16
Sytuacje, w których poduszka powietrzna może nie zadziałać .....	22
Uderzenie w spód samochodu .....	25
Bezpieczeństwo dzieci .....	26
Etykiety dot. bezpieczeństwa .....	31

## Bezpieczeństwo jazdy

W tym rozdziale przedstawiono ważne informacje, kluczowe kwestie dotyczące obsługi, sugestie i wskazówki odnośnie bezpiecznej jazdy. Dla bezpieczeństwa własnego i pasażerów prosimy o uważne przeczytanie i przestrzeganie odnośnych postanowień.

### Utrzymywanie samochodu w stanie zapewniającym bezpieczną jazdę

Prowadzenie niesprawnego samochodu jest bardzo niebezpieczne. W celu utrzymania samochodu w stanie zapewniającym bezpieczną jazdę, należy zlecać wykonywanie okresowej obsługi technicznej przez autoryzowanego dealera BAIC, zgodnie z Tabelą informacji dot. obsługi technicznej, a przed rozpoczęciem jazdy należy przeprowadzić rutynową obsługę techniczną samochodu (patrz „Rutynowa obsługa techniczna”).

### Prawidłowe ustawienie foteli

Przed uruchomieniem samochodu każda osoba w samochodzie powinna maksymalnie podnieść oparcie siedzenia i odpowiednio wyregulować położenie swojego fotela.

### Pasy bezpieczeństwa zawsze muszą być zapięte

Poduszka powietrzna pełni tylko funkcję pomocniczą i nie może zastąpić zabezpieczenia zapewnianego w razie wypadku przez pas bezpieczeństwa. W związku z tym, gdy samochód jest w ruchu, wszystkie osoby

w samochodzie muszą mieć prawidłowo zapięte pasy bezpieczeństwa.

### Prawidłowe usadowienie wszystkich dzieci

Dziecko powinno być odpowiednio usadowione na jednym z bocznych siedzeń kanapy tylnej. W przypadku, gdy dziecko jest zbyt małe aby zapinać pas bezpieczeństwa, należy je prawidłowo usadowić w foteliku dziecięcym.

### Uwaga na niebezpieczeństwo ze strony poduszki powietrznej

Chociaż poduszka powietrzna ma pełnić rolę ochronną, może ona również zranić osobę, która siedzi zbyt blisko lub nie jest odpowiednio zabezpieczona, szczególnie niemowlę może zostać poważnie ranne. Należy przestrzegać wszystkich instrukcji podanych w niniejszej Instrukcji obsługi.

### Nie wolno prowadzić samochodu pod wpływem alkoholu

Zabrania się prowadzenia samochodu po spożyciu alkoholu. Po spożyciu alkoholu zmniejsza się zdolność reakcji danej osoby na zmiany w otoczeniu. Dlatego należy pamiętać, aby nie prowadzić samochodu po spożyciu alkoholu, ani nie pozwalać swoim przyjaciołom prowadzić samochodu po spożyciu alkoholu.

### Nie wolno jeździć z nadmierną prędkością

Nadmierna prędkość jest jedną z głównych przyczyn wypadków drogowych

skutkujących obrażeniami ciała i śmiercią. Nie wolno przekraczać dozwolonej prędkości ani bezpiecznej prędkości wynikającej z aktualnej sytuacji na drodze.

### Bezpieczeństwo zwierząt domowych w samochodzie

Podczas przewożenia zwierzęcia w samochodzie należy dopilnować, aby zwierzę było prawidłowo przymocowane, nie wolno bawić się ze zwierzęciem podczas jazdy ani pozostawiać zwierzęcia samego w samochodzie.

 Podczas prowadzenia samochodu nie wolno rozpraszać swojej uwagi czynnikami zewnętrznymi, takimi jak palenie tytoniu, jedzenie, picie, rozmowa z pasażerem albo wykonywanie/odbieranie połączeń telefonicznych.

 Należy pamiętać, aby nie prowadzić samochodu mając zmniejszoną szybkość reakcji, na przykład po zażyciu leków, które powodują senność, ani po alkoholu lub narkotykach, które zmniejszają zdolność człowieka do właściwych reakcji.

 Należy ściśle przestrzegać przepisów ruchu drogowego i ograniczeń prędkości.

 Podczas jazdy samochodem nie należy przejeżdżać po słomie lub suchej trawie; w przeciwnym razie słoma lub trawa mogą przyłgnąć do rury wydechowej, po czym może dojść do pożaru.

## Prawidłowa pozycja siedząca kierowcy i pasażerów

### Prawidłowa pozycja siedząca kierowcy

Prawidłowa pozycja siedząca kierowcy pomaga zmniejszyć zmęczenie i zapewnić bezpieczeństwo jazdy.



W celu zapewnienia bezpieczeństwa osób znajdujących się w samochodzie kierowca powinien przed jazdą wykonać następujące czynności:

- przesuwając fotel do przodu/tyłu w odpowiednie położenie dopilnować aby kierowca był w stanie całkowicie wcisnąć pedał przyspieszenia, pedał hamulca i pedał sprzęgła przy lekko zgiętym stawie kolanowym\*.

- ustawić oparcie pod odpowiednim kątem, tak aby plecy całkowicie przylegały do oparcia.
- ustawić zagłówek tak, aby środkowa część zagłówka znajdowała się na tej samej wysokości co środkowa część uszu kierowcy, a potylica znajdowała się jak najbliżej zagłówka.
- wyregulować położenie kierownicy tak, aby odległość między klatką piersiową a kierownicą wynosiła co najmniej 25 cm. Kierowca powinien być w stanie złapać najwyższy punkt kierownicy przy lekko zgiętych stawach łokciowych.
- ustawić lusterka wsteczne w odpowiednim położeniu.
- prawidłowo zapiąć pas bezpieczeństwa.

### Prawidłowa pozycja siedząca pasażera z przodu

Z uwagi na bezpieczeństwo jazdy pasażer z przodu powinien wykonać następujące czynności:

- wyregulować fotel tak, aby odległość między przednim pasażerem a deską rozdzielczą była właściwa dla zapewnienia mu w razie potrzeby możliwie skutecznej ochrony.
- wyregulować oparcie tak, aby plecy prawidłowo przylegały do oparcia.
- ustawić zagłówek tak, aby środkowa część zagłówka znajdowała się na tej samej wysokości co środkowa część uszu pasażera, a potylica znajdowała

się jak najbliżej zagłówka.

- prawidłowo zapiąć pas bezpieczeństwa.
- umieścić obie stopy we wnęcie na nogi przed przednim fotelem.



Aby zmniejszyć ryzyko wypadku i obrażeń, należy przestrzegać następujących zaleceń:

- klatka piersiowa kierowcy nie może znajdować się zbyt blisko kierownicy, w przeciwnym razie system poduszek powietrznych może nie zapewnić skutecznej ochrony, a może nawet zwiększyć obrażenia kierowcy.
- kierowca powinien zawsze trzymać obie ręce na zewnątrz obwodu koła kierownicy (na pozycjach godziny 9 i godziny 3), tak aby mógł obserwować wszystkie przyrządy i kontrolki na tablicy wskaźników.
- podczas jazdy kierowca nie może regulować fotela ani zagłówka. W razie takiej potrzeby, najpierw należy zatrzymać samochód, ustawić fotel i zagłówek we właściwym położeniu, po czym wznowić jazdę.
- pasażer na przednim fotelu nie powinien znajdować się zbyt blisko deski rozdzielczej; w przeciwnym razie, poduszka powietrzna nie zapewni mu skutecznej ochrony, a może wręcz spowodować obrażenia.

- podczas jazdy nie wolno kłaść stóp na desce rozdzielczej, oknie ani kucać na siedzeniu, stopy należy zawsze trzymać we wnęce na nogi; inaczej można łatwo doznać obrażeń w razie nagłego hamowania lub wypadku.
- podczas jazdy nie wolno nadmiernie odchyłać oparcia fotela, należy prawidłowo zapiąć pas bezpieczeństwa i utrzymywać prawidłową pozycję siedzącą, aby zapobiec obrażeniom ciała w razie nagłego hamowania.

### Prawidłowa pozycja siedząca pasażera z tyłu

Z uwagi na bezpieczeństwo jazdy pasażer z tyłu powinien wykonać następujące czynności:

- ustawić zagłówek tak, aby środkowa część zagłówka znajdowała się na tej samej wysokości co środkowa część uszu pasażera, a potylica znajdowała się jak najbliżej zagłówka.
- utrzymywać pionową pozycję siedzącą i opierać plecy o oparcie kanapy.
- umieścić stopy w przestrzeni dla nóg przed kanapą tylną i trzymać je na podłodze.
- prawidłowo zapiąć pas bezpieczeństwa.
- jeżeli w samochodzie jedzie małe dziecko, należy zastosować odpowiednie środki zabezpieczające, zgodnie z odpowiednimi przepisami.

### Rajon pedałów

Model samochodu wyposażony w manualną skrzynię biegów\*

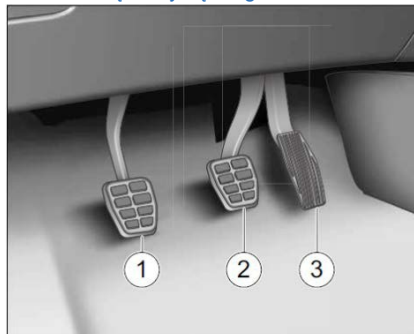

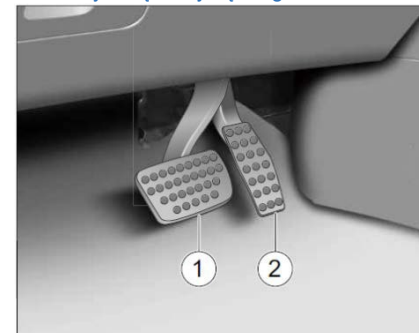

- ① Pedał sprzęgła
- ② Pedał hamulca
- ③ Pedał gazu

### Model samochodu wyposażony w automatyczną skrzynię biegów\*



- ① Pedał hamulca
- ② Pedał gazu

 Przed rozpoczęciem jazdy należy uzyskać pewność, że wszystkie pedały dają się za każdym razem łatwo wcisnąć do końca, a następnie automatycznie powracają do pierwotnego położenia.

 Zabrania się prowadzenia samochodu w butach na wysokim obcasie lub klapkach, ponieważ wysoki obcas może uniemożliwić wciskanie pedału hamulca i pedału sprzęgła do końca; klapki zaś mogą się ześlizgnąć po wciśnięciu pedału hamulca, przez co nie uda się w porę uzyskać maksymalnej siły hamowania, w następstwie czego może dojść do wypadku.

## Dywanik podłogowy po stronie kierowcy

Dywanik podłogowy musi być przymocowany we wnęce na nogi. Po jego zamontowaniu należy uzyskać pewność, że dywanik ściśle przylega do wykładziny podłogowej i że zachowany jest pewien odstęp między dywanikiem podłogowym a pedałem sprzęgła\*, pedałem hamulca i pedałem gazu oraz że dywanik podłogowy nie koliduje z żadnym z pedałów.

⚠ Jeżeli wciśnięcie pedału hamulca zostanie zablokowane przez dywanik podłogowy lub inne przedmioty, zakłóci to hamowanie samochodu i może być przyczyną poważnych wypadków drogowych.

⚠ Nie umieszczaj żadnych przedmiotów we wnęce dla nóg kierowcy, ponieważ mogą się one przesunąć w rejon pedałów i zakłócić obsługę pedałów przez kierowcę. W razie nagłego hamowania lub sytuacji awaryjnej, jeśli kierowca nie będzie w stanie użyć pedału hamulca, łatwo może dojść do poważnego wypadku.

⚠ Należy dopilnować aby dywanik podłogowy był stabilnie przymocowany do podłogi.

⚠ Aby zapobiec zmniejszeniu skoku pedałów i zablokowaniu ruchu pedałów, na dywaniku podłogowym nie wolno kłaść innych dywaników ani pokryć.

⚠ Grubość stosowanego dywanika podłogowego nie może przekraczać 10 mm.

## Pasy bezpieczeństwa

Wszystkie siedzenia w tym samochodzie są wyposażone w trzypunktowe pasy bezpieczeństwa.

Wysokość górnego punktu mocowania przedniego pasa bezpieczeństwa jest regulowana. W niektórych modelach pojazdów, przednie pasy bezpieczeństwa są wyposażone w napinacze i ograniczniki naprężenia pasów bezpieczeństwa.

Aby zapewnić sobie bezpieczeństwo, wszystkie osoby w samochodzie muszą mieć prawidłowo zapięte pasy bezpieczeństwa.

Prawidłowo zapięty pas bezpieczeństwa pozwala unieruchomić osobę siedzącą w odpowiedniej pozycji i zmniejszyć jej ewentualne obrażenia.

Pas bezpieczeństwa pochłania większość energii kinetycznej powstającej w wyniku zderzenia. Ponadto, strefy kontrolowanego zgniotu i inne elementy systemu bezpieczeństwa biernego samochodu pozwalają również wchłonąć część energii powstającej podczas zderzenia, wspomagając pas bezpieczeństwa w łagodzeniu ewentualnych obrażeń osób jadących w samochodzie.

⚠ Aby zmniejszyć ryzyko obrażeń/śmierci w razie wypadku, należy ściśle przestrzegać następujących zaleceń:

- dopóki samochód jest w ruchu, pasy bezpieczeństwa kierowcy i pasażerów muszą przez cały czas być zapięte. Pozwoli to zmniejszyć obrażenia w razie nagłego hamowania samochodu albo wypadku drogowego.
- zabrania się zapinania tego samego pasa bezpieczeństwa przez dwie osoby (nawet jeśli są to dzieci).
- kobiety w ciąży lub osoby wymagające opieki również muszą mieć zapięty pas bezpieczeństwa. Jeśli nie zapną one pasa bezpieczeństwa, mogą doznać poważnych obrażeń.
- przed zapięciem pasa bezpieczeństwa należy zdjąć luźne i ciężkie ubrania (np. płaszcz), w przeciwnym razie pas bezpieczeństwa nie będzie dopasowany do ciała, a jego funkcja ochronna osłabnie.
- pod zapiętym pasem bezpieczeństwa nie mogą się znajdować delikatne lub ostre przedmioty (takie jak okulary, długopisy itp.), w przeciwnym razie może dojść do obrażeń ciała pasażerów.
- należy pilnować, aby gniazdo zamka nie było zablokowane przez ciała obce, w przeciwnym razie klamry nie uda się wsunąć do zamka.

- klamra pasa bezpieczeństwa musi być prawidłowo wsunięta do zamka; nieprawidłowe napięcie pasa bezpieczeństwa osłabi jego funkcję ochronną.
- pas bezpieczeństwa musi być zawsze czysty, poważne zabrudzenia pasa bezpieczeństwa mogą spowodować, że nie będzie on płynnie wciągany przez zwijacz.
- jeśli taśma pasa bezpieczeństwa jest luźna lub pęknięta, poluzują się śruby mocujące lub zwijacz ulegnie awarii, pas bezpieczeństwa nie będzie w stanie zapewnić ochrony w razie wypadku. Należy regularnie sprawdzać, czy wszystkie elementy pasa bezpieczeństwa są w dobrym stanie.
- po poważnej kolizji, będące w użyciu albo zdeformowane pasy bezpieczeństwa należy wymienić u autoryzowanego dealera BAIC, nawet jeśli nie widać wyraźnych odkształceń. Ponadto, należy również sprawdzić elementy mocujące pasów bezpieczeństwa.
- zabrania się dokonywania amatorskich napraw, demontażu i montażu podzespołów zwijaczy lub pasów bezpieczeństwa. Zabrania się modyfikowania pasa bezpieczeństwa w jakikolwiek sposób. Naprawy i modyfikacje podzespołów pasów bezpieczeństwa powinny być wykonywane przez autoryzowanego dealera BAIC.

### Regulacja wysokości pasów bezpieczeństwa

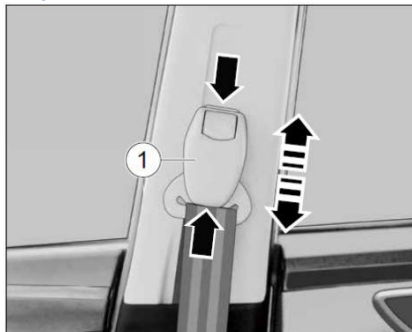

Urządzenie do regulacji wysokości pasa bezpieczeństwa pozwala dostosować wysokość górnego mocowania pasa bezpieczeństwa do wzrostu osoby zajmującej miejsce w samochodzie.

1. Złapać dolny koniec kostki regulatora ①.
2. Nacisnąć przycisk blokady na górnym końcu kostki regulatora i przytrzymać go. Przesunąć kostkę regulatora w górę/w dół, aby ustawić pas bezpieczeństwa w prawidłowym położeniu.
3. Puścić kostkę regulatora.

4. Po wyregulowaniu wysokości należy mocno pociągnąć pas bezpieczeństwa, aby sprawdzić, czy regulator został prawidłowo zablokowany.

### Zwykłe pasy bezpieczeństwa

W przypadku poważnego zderzenia, pas bezpieczeństwa zostanie zablokowany, aby zapobiec nadmiernemu przesuwaniu się ciała osoby siedzącej do przodu, zapewniając jej skuteczną ochronę.

### Pasy bezpieczeństwa z napinaczami i ogranicznikami naprężeń\*

Jeśli chodzi o pasy bezpieczeństwa z napinaczami i ogranicznikami naprężeń, to w przypadku poważnego zderzenia, napinacz szybko napina pas bezpieczeństwa, aby mocno przytrzymać osobę siedzącą na fotelu; w przypadku, gdy naprężenie pasa bezpieczeństwa przekroczy pewien poziom, ogranicznik naprężeń odpowiednio poluzuje pas bezpieczeństwa, aby zmniejszyć nacisk na klatkę piersiową osoby na siedzeniu i zapobiec jej obrażeniom, poprawiając tym samym funkcję ochronną pasa.



 Pas bezpieczeństwa z napinaczem może zostać użyty tylko raz. Po odpaleniu napinacza, pas bezpieczeństwa należy wymienić na nowy.

 Po odpaleniu napinacza pasa bezpieczeństwa wydzieli się niewielka ilość pyłu i dymu. Jest to normalne zjawisko.

 Po odpaleniu napinacza pasa bezpieczeństwa, może on być bardzo gorący. Dlatego nie wolno dotykać jego odpowiednich elementów przez kilka minut po odpaleniu napinacza.

#### Zderzenie czołowe w ujęciu fizycznym

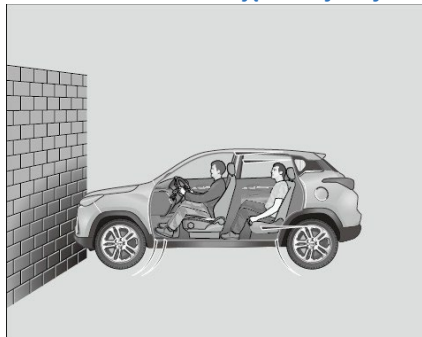

Podczas jazdy, zarówno samochód, jak i pasażerowie nabywają energię (energię kinetyczną), której wielkość zależy od prędkości samochodu i wagi pasażera. Wraz ze

wzrostem prędkości i masy, energia uwalniana w przypadku zderzenia wzrasta. Decydującą rolę odgrywa prędkość samochodu. Jeśli prędkość samochodu zostanie zwiększona z 25 km/h do 50 km/h, uwolniona energia kinetyczna wzrośnie czterokrotnie.

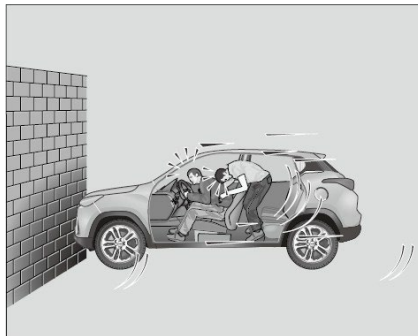

Pasażer, który nie ma zapiętego pasa bezpieczeństwa, nie jest związany z samochodem, w przypadku zderzenia czołowego pasażer ten będzie nadal poruszał się do przodu z prędkością, którą samochód miał przed zderzeniem. Przedstawiony w tym przykładzie opis zderzenia w ujęciu fizycznym ma zastosowanie nie tylko do zderzenia czołowego, ale i do wszystkich innych typów kolizji.

#### Konsekwencje niezapiętych pasów bezpieczeństwa kierowcy i pasażerów

Wiele osób uważa, że w przypadku niewielkiej kolizji będą one mogły zapobiec obrażeniom, podtrzymując swoje ciało swoimi rękami. Jest to błędny tok rozumowania!

Po zderzeniu czołowym pasażer, który nie ma zapiętego pasa bezpieczeństwa, będzie w wyniku inercji nadal poruszał się do przodu z prędkością, którą samochód miał przed zderzeniem. Ponieważ samochód przestał się poruszać z tą samą prędkością, pasażer może doznać obrażeń.



Nawet jeśli prędkość samochodu jest bardzo niska, w przypadku zderzenia czołowego siła wywierana na ludzkie ciało będzie nadal bardzo duża, zatem pasażerowie nie będą w stanie podtrzymać rękami własnego ciała. W rezultacie, pasażer, który nie ma zapiętych pasów bezpieczeństwa, zostanie rzucony do przodu i uderzy w kierownicę, deskę rozdzielczą, szybę przednią lub inne przedmioty.

Pasażerowie z tyłu muszą również prawidłowo zapinać pasy bezpieczeństwa, gdyż, w razie zderzenia czołowego, mogą zostać gwałtownie rzućni do przodu. Pasażer z tyłu, który nie ma zapiętego pasa bezpieczeństwa, może nie tylko sam doznać obrażeń, lecz także narazić na szwank innych pasażerów w samochodzie.

## **Prawidłowe zapinanie pasa bezpieczeństwa**

### **Zapinanie przedniego pasa bezpieczeństwa**



Przed użyciem pasa bezpieczeństwa należy odpowiednio wyregulować położenie, wysokość\* i kąt pochylenia oparcia przedniego fotela.

## **Zapinanie pasa bezpieczeństwa**



Wyciągnąć powoli pas bezpieczeństwa ze zwijacza, następnie wsunąć klamrę do zamka, do momentu usłyszenia „kliknięcia”, a następnie pociągnąć za pas bezpieczeństwa do tyłu, aby zweryfikować prawidłowość jego zapięcia.

## Regulacja pasa bezpieczeństwa



Po zapięciu pasa bezpieczeństwa można go delikatnie pociągnąć i odpowiednio wyregulować długość pasa, tak aby znajdował się w odpowiednim położeniu. Najpierw należy opuścić dolną część pasa bezpieczeństwa, tak żeby przechodził przez biodra, a następnie pociągnąć do góry jego część górną, aby dolna część pasa ściśle przylegała do ciała. Dzięki temu kości miednicy, która jest najtwardszą częścią ludzkiego ciała, mogą przejmować większość uderzenia, zmniejszając ryzyko obrażeń brzucha. Pas bezpieczeństwa powinien oddziaływać na szkielet ludzkiego ciała, przy czym należy zadbać, aby dolna część pasa bezpieczeństwa nie oddziaływała na brzuch. Nieprawidłowe używanie pasów

bezpieczeństwa nie tylko stwarza ryzyko braku ochrony, ale może również spowodować inne poważne obrażenia.

## Odpinanie pasa bezpieczeństwa



Pas bezpieczeństwa można odpiąć, naciskając czerwony przycisk na klamrze. Po odpięciu pasa bezpieczeństwa należy go odłożyć w pobliżu punktu mocowania, a wtedy pas bezpieczeństwa zostanie automatycznie wciągnięty przez zwijacz.

⚠ Podczas korzystania z pasa bezpieczeństwa nie wolno owijać się pasem bezpieczeństwa. Pas bezpieczeństwa owinięty wokół ciała może zwiększyć nacisk pasa bezpieczeństwa na ciało zmniejszając przy tym efekt ochronny.

⚠ Aby zapewnić sobie lepszą ochronę, należy jak najbardziej naprężyć pas bezpieczeństwa, pod warunkiem, że komfort jazdy nie zostanie przy tym naruszony. Jeśli pas bezpieczeństwa nie jest napięty, efekt ochronny dla użytkownika będzie znacznie zmniejszony.

## Zapinanie tylnego pasa bezpieczeństwa



Sposób zapinania tylnego pasa bezpieczeństwa jest taki sam jak w przypadku przedniego pasa bezpieczeństwa.

## Zapinanie pasów bezpieczeństwa przez kobietę w ciąży



W przypadku gdy osoba jadąca samochodem jest kobietą w ciąży, w celu zabezpieczenia takiej kobiety i płodu należy zadbać, aby pas bezpieczeństwa przechodził przez środek jej klatki piersiowej i w możliwie najniższym położeniu w poprzek bioder, a także dopilnować, aby pas nie wywierał nacisku na brzuch.

## Kontrola i konserwacja pasów bezpieczeństwa

### Kontrola niezawodności pasa bezpieczeństwa

W razie wystąpienia co najmniej jednej z trzech następujących okoliczności, zwiącaz pasa bezpieczeństwa zablokuje pas bezpieczeństwa i zapobiegnie jego wysuwaniu się:

- pas bezpieczeństwa jest szybko wyciągany ze zwiącaza;
- samochód gwałtownie spowalnia;
- zwiącaz pasa bezpieczeństwa jest nachylony pod dużym kątem. Aby sprawdzić skuteczność działania pasa bezpieczeństwa, należy chwycić górną część pasa bezpieczeństwa i szybko pociągnąć. W tym momencie zwiącaz powinien zablokować pas bezpieczeństwa. Jeśli zwiącaz nie blokuje wysuwania się pasa bezpieczeństwa, należy go sprawdzić u autoryzowanego dealera BAIC.

### Konserwacja pasów bezpieczeństwa

Należy regularnie sprawdzać poprawność działania pasów bezpieczeństwa i wszystkich ich elementów (np. zamków, klamer, zwiącazy, taśm i regulatorów wysokości). W przypadku stwierdzenia uszkodzenia lub pęknięcia jakiegokolwiek części pasa bezpieczeństwa należy wymienić cały zespół pasa bezpieczeństwa.

## Obsługa techniczna i utylizacja pasów bezpieczeństwa

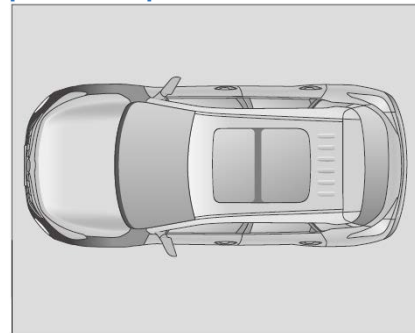

W przypadku wystąpienia którejkolwiek z poniższych sytuacji należy jak najszybciej skontaktować się z autoryzowanym dealerm BAIC:

- Przednia część samochodu (obszar zakresowany na rysunku) ucierpiała w wypadku, ale zwiącaz pasa bezpieczeństwa nie zadziałał.
- Napinacz pasa bezpieczeństwa i otaczające go elementy są porysowane, pępkane lub w inny sposób uszkodzone.

W celu wykonania jakichkolwiek czynności związanych ze zwiącazem pasa bezpieczeństwa wyposażonym w napinacz należy zwrócić się do autoryzowanego dealera

BAIC, inaczej napinacz może nie zadziałać prawidłowo w razie wypadku.

Podczas użycia zużytego napinacza należy przestrzegać odpowiednich przepisów bezpieczeństwa. Autoryzowany dealer BAIC jest obeznany z odpowiednimi przepisami bezpieczeństwa i może udzielić porady w tym zakresie.

**⚠** Jeśli zwiłacz pasa bezpieczeństwa zostanie naprawiony przez warsztat naprawczy nie autoryzowany przez BAIC, lub niewykwalifikowaną osobę, albo jeśli zwiłacz pasa bezpieczeństwa nie jest używany prawidłowo, zgodnie z tą instrukcją, potencjalne ryzyko obrażeń lub śmierci będzie większe.

**⚠** Zabrania się dokonywania samodzielnej naprawy, demontażu i montażu elementów zwiłaczy pasów bezpieczeństwa.

### System poduszek powietrznych

System poduszek powietrznych pozwala uzyskać dodatkową ochronę. Aby funkcja ochronna odpalonej poduszki powietrznej mogła być w pełni wykorzystana, osoby w samochodzie muszą zachować prawidłową postawę siedzącą, a dzieci powinny być ponadto chronione odpowiednimi fotelikami dziecięcymi.

**👁** Pył powstający w trakcie detonacji poduszki powietrznej może podrażniać skórę i oczy, a u niektórych osób może także nasilać astmę. Po zadziałaniu poduszki

powietrznej podczas wypadku należy dokładnie umyć całą odsłoniętą skórę używając czystej wody z łagodnym mydłem.

**👁** Po zadziałaniu poduszki powietrznej części układu SRS mogą być bardzo gorące. Dlatego nie wolno ich dotykać; inaczej można się poparzyć.

**⚠** Poduszka powietrzna pełni tylko funkcję pomocniczą i nie może zastąpić zabezpieczenia zapewnianego w razie wypadku przez pas bezpieczeństwa.

### Rola poduszki powietrznej



W przypadku poważnego zderzenia, system poduszek powietrznych szybko wypełni jedną lub kilka pompowanych poduszek między osobami w samochodzie, a nadwoziem samochodu w celu zmniejszenia ewentualnych obrażeń tych osób. W przypadku

poważnego zderzenia samochodu poduszka powietrzna szybko napęlnia się w bardzo krótkim czasie, opróżnia się i kurczy, aby złagodzić skutki inercji ludzkiego ciała. W związku z tym, dla skutecznej ochrony przez poduszkę powietrzną, osoby zajmujące miejsca w samochodzie muszą zachowywać prawidłową postawę siedzącą i mieć prawidłowo zapięte pasy bezpieczeństwa.

W razie poważnej kolizji, osoba jadąca samochodem bez zapiętego pasa bezpieczeństwa nie jest w stanie zapanować nad swoim ciałem i będzie się poruszać w przypadkowy sposób albo zostanie wyrzucona z samochodu. Nawet szybko napęlniająca się poduszka powietrzna nie jest w stanie zapewnić skutecznej ochrony ludzkiego ciała.

Osoba prawidłowo siedząca w samochodzie powinna zachowywać odpowiednią odległość od przedniej poduszki powietrznej, aby ta mogła całkowicie wypełnić się powietrzem podczas detonacji w celu skutecznej ochrony osoby siedzącej.

**👁** To, czy poduszka powietrzna zostanie zdetonowana w razie zderzenia, zależy od krytycznych czynników, takich jak energia zderzenia, typ zderzenia, kąt zderzenia, przeszkoda i prędkość samochodu. Dlatego, nawet jeśli samochód jest poważnie uszkodzony, poduszka powietrzna może nie zadziałać.

## Lampka ostrzegawcza systemu poduszek powietrznych

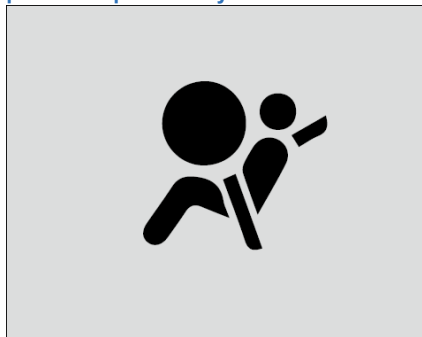

Lampka ostrzegawcza systemu poduszek powietrznych na tablicy wskaźników ostrzega kierowcę o usterce w systemie poduszek powietrznych.

Ta lampka ostrzegawcza zapala się na kilka sekund gdy system przeprowadza autotest po ustawieniu przełącznika zapłonu w położeniu „ON [WŁ]”.

Wystąpienie któregośkolwiek z wymienionych poniżej zjawisk oznacza niesprawność systemu poduszek powietrznych. W takich przypadkach poduszka powietrzna i napinacz pasa bezpieczeństwa nie będą działać prawidłowo w razie kolizji. Należy bezzwłocznie zlecić przegląd systemu autoryzowanemu dealerowi firmy BAIC:

- jeśli lampka ostrzegawcza systemu poduszek powietrznych nie zapala się na czas autotestu zestaw wskaźników po ustawieniu przełącznika zapłonu w położeniu „ON [WŁ]”.
- jeśli lampka ostrzegawcza systemu poduszek powietrznych świeci ciągle przy przełączniku zapłonu w położeniu „ON [WŁ]”.
- jeśli lampka ostrzegawcza systemu poduszek powietrznych zapala się podczas jazdy.

### Naprawa i złomowanie poduszek powietrznych

Elementy systemu poduszek powietrznych są zamontowane w różnych częściach samochodu. Jeśli konieczne jest zdemontowanie i zamontowanie elementów systemu poduszek powietrznych w celu obsługi jego elementów lub naprawy jakiegokolwiek innego podzespołu, należy zlecić wykonanie tych czynności fachowcom; w przeciwnym razie system poduszek powietrznych może ulec uszkodzeniu i zadziałać bez potrzeby lub nie zadziałać w razie wypadku.

W przypadku złomowania samochodu nieodpalone poduszki powietrzne mogą być niebezpieczne. Dlatego podczas złomowania samochodu poduszki powietrzne powinny zostać w bezpieczny sposób zdetonowane przez fachowców.

⚠ Podczas czyszczenia kierownicy lub tablicy rozdzielczej nie należy używać detergentów zawierających rozpuszczalniki; w przeciwnym razie powierzchnia tych elementów może stać się krucha, a po odpaleniu poduszki powietrznej popękane tworzywa sztuczne mogą poważnie zranić osoby w samochodzie.

⚠ Nie podejmować prób samodzielnej naprawy, demontażu lub montażu elementów systemu poduszek powietrznych. Jeśli obsługa techniczna systemu poduszek powietrznych zostanie wykonana przez osoby niebędące profesjonalistami, wzrośnie ryzyko obrażeń i ofiar śmiertelnych w razie wypadku. W wyniku niewłaściwej naprawy systemu poduszek powietrznych, poduszka nie zadziała w razie wypadku, lub może zadziałać niepotrzebnie.

⚠ Nie wolno podejmować prób samodzielnej modyfikacji przedniego zderzaka lub konstrukcji nadwozia.

⚠ Poduszka powietrzna może zostać odpalona tylko raz. Po odpaleniu poduszki powietrznej należy wymienić cały system poduszek powietrznych.

## Czołowe poduszki powietrzne

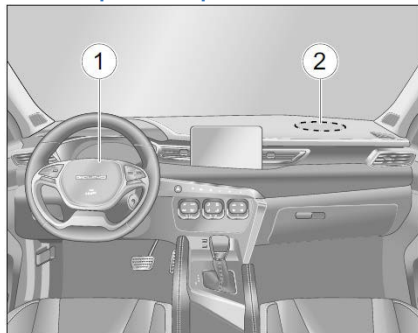

Czołowa poduszka powietrzna kierowcy ① znajduje się pośrodku kierownicy.

Czołowa poduszka powietrzna pasażera z przodu ② znajduje się w desce rozdzielczej nad schowkiem.

Czołowe poduszki powietrzne napełniają się w przypadku gwałtownego zderzenia czołowego, ale mogą się również napełnić w wyniku podobnej sytuacji (na przykład, gdy samochód wpadnie w przekop na drodze). Czołowa poduszka powietrzna może nie napełnić się w przypadku niektórych zderzeń czołowych (np. gdy przód samochodu zderzy się z cienkimi obiektami, takimi jak drzewa czy słupy elektryczne). Stopień uszkodzenia samochodu nie jest wystarczającym warunkiem napełnienia się czołowej poduszki powietrznej.



Napełnianie i kurczenie się czołowych poduszek powietrznych odbywa się w bardzo krótkim czasie, a poduszki powietrzne mogą zadziałać tylko raz, zatem nie zapewniają one ochrony w przypadku kolizji wtórnej.

W przypadku wystąpienia którejkolwiek z poniższych sytuacji należy jak najszybciej skontaktować się z autoryzowanym dealerm BAIC:

- zadziałała czołowa poduszka powietrzna.
- przód samochodu ucierpiał w kolizji, ale czołowe poduszki powietrzne nie zadziałały.
- górna część czołowej poduszki powietrznej kierowcy lub górna część czołowej poduszki powietrznej pasażera (patrz rysunek) jest popękana lub w inny sposób uszkodzona.

W poduszce powietrznej znajdują się otwory odpowietrzające. W razie wypadku poduszka powietrzna natychmiast się napełnia; całkowicie napełniona poduszka powietrzna upuszcza następnie gaz, aby zmniejszyć oddziaływanie na głowę, klatkę piersiową i inne części ludzkiego ciała. Przy tym kierowca zachowuje możliwość widzenia do przodu i może wykonywać ruchy kierownicą lub inne czynności.

Odpaleniu poduszki powietrznej towarzyszy głośny huk, po czym wydziela się niewielka ilość pyłu i dymu. Jest to normalne zjawisko.

### Pozycja siedząca

Aby zapewnić optymalną ochronę w przypadku poważnego zderzenia, czołowe poduszki powietrzne zadziałają w bardzo krótkim czasie. W przypadku gdy osoba w samochodzie znajduje się zbyt blisko czołowej poduszki powietrznej, odpalona czołowa poduszka powietrzna może zranić twarz lub inną część ciała takiej osoby. Dlatego należy utrzymywać prawidłową pozycję siedzącą.



### Przednie boczne poduszki powietrzne\*

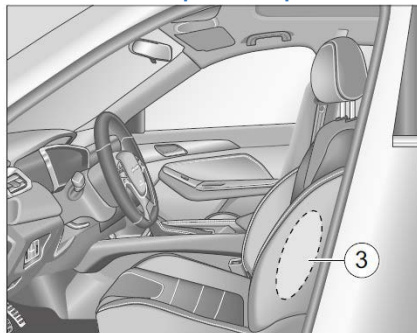

Przednie boczne poduszki powietrzne ③ znajdują się na zewnętrznej stronie oparcia foteli przednich.

⚠ Kierowcy i pasażerowie z przodu nie wolno opierać głowy lub ciała o drzwi, ani kłaść ramion w oknie lub wystawiać ich za okno, ponieważ może to spowodować obrażenia podczas zadziałania bocznych poduszek powietrznych.

⚠ Zabrania się umieszczania jakichkolwiek przedmiotów pomiędzy drzwiami a kierowcą albo pasażerem z przodu. W przeciwnym razie napełnianie bocznej poduszki powietrznej może zostać zakłócone, a tym samym jej funkcja ochronna będzie ograniczona.

⚠ Nie wolno blokować bocznych poduszek powietrznych pokrowcami foteli, w przeciwnym razie napełnienie bocznych poduszek powietrznych będzie utrudnione.

⚠ Nie wolno kłaść żadnych przedmiotów na kierownicy lub pokrywie poduszki powietrznej ani w jej pobliżu. W razie udziału samochodu w zderzeniu bocznym, to, czy boczna poduszka powietrzna zadziała zależy od intensywności zderzenia, kąta zderzenia, prędkości i punktu uderzenia w samochód. W przypadku niektórych kolizji bocznych, boczne poduszki powietrzne mogą nie zadziałać. Stopień uszkodzenia samochodu nie jest wystarczającym warunkiem napełnienia się bocznej poduszki powietrznej.

W przypadku niektórych kolizji, boczne poduszki powietrzne mogą nie zadziałać. Jeśli osoba w samochodzie nie ma zapiętego pasa bezpieczeństwa, może dojść do obrażeń ciała. Optymalna funkcja ochronna systemu poduszek powietrznych może zostać osiągnięta w pełni tylko wtedy, gdy poduszka powietrzna współpracuje z prawidłowo zapiętym pasem bezpieczeństwa. Dlatego pasy bezpieczeństwa wszystkich osób zajmujących miejsca w samochodzie muszą przez cały czas być zapięte.

👁 Boczna poduszka powietrzna nie pełni funkcji ochronnej przy zderzeniach czołowych, kolizjach z tyłu i niewielkich kolizjach

bocznych, ani w przypadku dachowania samochodu. Ponadto nie będzie ona działać podczas hamowania awaryjnego lub gdy samochód porusza się po wyboistej drodze.

👁 Jeśli przedział silnikowy lub bagażnik ucierpi w gwałtownej kolizji bocznej, boczne poduszki powietrzne mogą nie zadziałać. W przypadku wystąpienia którejkolwiek z poniższych sytuacji należy jak najszybciej skontaktować się z autoryzowanym dealerm BAIC:

- zadziałała boczna poduszka powietrzna po którejkolwiek ze stron.
- drzwi samochodu ucierpiały w kolizji, ale boczna poduszka powietrzna nie zadziałała.
- oparcie zawierające boczne poduszki powietrzne jest porysowane, popękane lub w inny sposób uszkodzone.

Pozycja siedząca

Aby zapewnić optymalną ochronę w przypadku poważnego zderzenia bocznego, boczne poduszki powietrzne zadziałają w bardzo krótkim czasie.

W przypadku gdy osoba w samochodzie znajduje się zbyt blisko bocznej poduszki powietrznej, odpalona boczna poduszka powietrzna może zranić twarz takiej osoby. Dlatego należy utrzymywać prawidłową pozycję siedzącą. (Patrz „Prawidłowa pozycja siedząca osoby w samochodzie“)



### Boczne kurtynowe poduszki powietrzne\*

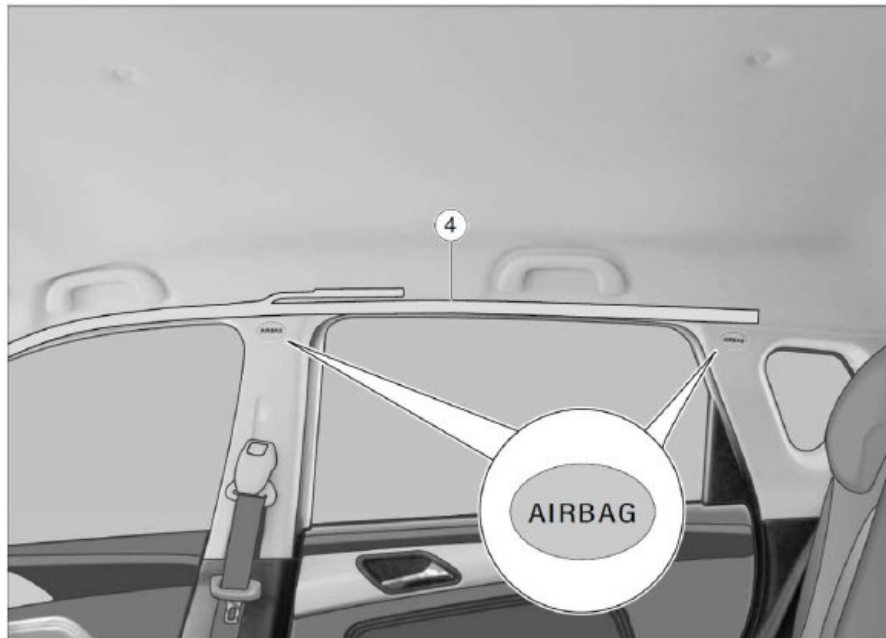

Boczne kurtynowe poduszki powietrzne ④ znajdują się w

belkach wzdłużnych po obu stronach dachu samochodu. Słupki B i słupki C są oznaczone symbolem „AIRBAG”.

W razie zderzenia bocznego samochodu, system może odpalić boczną kurtynową poduszkę powietrzną po stronie uderzenia w samochód.

Po odpaleniu bocznej kurtynowej poduszki powietrznej, gaz wytwarzany przez generator gazu szybko ją napełnia. Boczne kurtynowe poduszki powietrzne napełniają się szybko, zakrywając boczne szyby i słupki drzwi w celu zabezpieczenia ludzkiego ciała przed urazem.

W razie wypadku kurtynowe poduszki powietrzne momentalnie się napełniają w celu zapewnienia idealnej dodatkowej ochrony. Po odpaleniu kurtynowej poduszki powietrznej może się wydzielać niewielka ilość pyłu i dymu, co jest zjawiskiem normalnym.

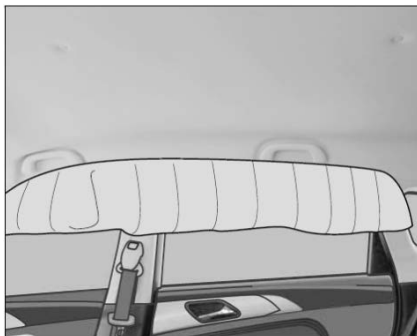



W przypadku poważnego uderzenia bocznego w samochód, wypełnione gazem boczne kurtynowe poduszki powietrzne mogą skutecznie zmniejszyć ryzyko obrażeń głowy i górnej części ciała osoby znajdującej się w samochodzie. To, czy boczna kurtynowa poduszka powietrzna zadziała w razie zderzenia bocznego zależy od intensywności zderzenia, kąta zderzenia, prędkości i punktu uderzenia w samochód. Boczne kurtynowe poduszki powietrzne zadziałają nie w każdym przypadku kolizji bocznej i nie zadziałają w przypadku zderzenia czołowego, kolizji z tyłu samochodu oraz większości przewrotek.

W razie kolizji z udziałem samochodu, system może jednocześnie odpalić czołową poduszkę powietrzną, boczną kurtynową poduszkę powietrzną i boczną poduszkę powietrzną w przednim fotelu.

 Aby nastąpiło prawidłowe odpalenie i napełnienie bocznej kurtynowej poduszki powietrznej, między boczną kurtynową poduszką powietrzną a osobą w samochodzie nie może być żadnych przedmiotów.

 Napełnianie i kurczenie się bocznych poduszek powietrznych odbywa się w bardzo krótkim czasie, przy czym poduszki te mogą zadziałać tylko raz, zatem nie zapewniają one ochrony w przypadku wtórnej kolizji bocznej.

 Boczna kurtynowa poduszka powietrzna pełni tylko funkcję pomocniczą w przypadku poważnej kolizji bocznej i nie może zastąpić zabezpieczenia zapewnianego przez pas bezpieczeństwa.

 Osobom w samochodzie nie wolno opierać głowy lub ciała o drzwi, ani kłaść ramion w oknie lub wystawiać ich za okno, ponieważ może to spowodować obrażenia podczas zadziałania bocznych poduszek powietrznych.

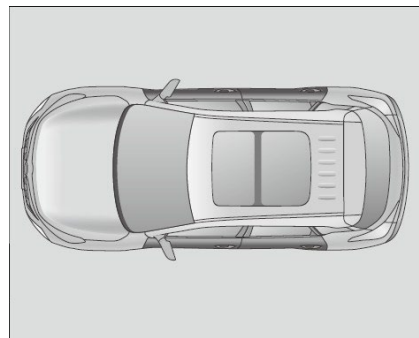

W przypadku wystąpienia którejkolwiek z poniższych sytuacji należy jak najszybciej skontaktować się z autoryzowanym dealerm BAIC:

- zadziałała boczna kurtynowa poduszka powietrzna po którejkolwiek ze stron.
- bok samochodu ucierpiał w kolizji, ale boczna kurtynowa poduszka powietrzna nie zadziałała.
- zewnętrzna okładzina kurtynowych poduszek powietrznych jest popękana w inny sposób lub uszkodzona.

## Sytuacje, w których poduszka powietrzna może nie zadziałać

Poduszka powietrzna zapewnia ochronę w przypadku kolizji. To, czy poduszka powietrzna zadziała w razie kolizji zależy od intensywności zderzenia, kąta zderzenia, prędkości i punktu uderzenia w samochód. W przypadku wielu kolizji różnego rodzaju, takich jak uderzenie w tył samochodu, kolizja boczna, kolizja skośna, uderzenie w tył innego pojazdu, dachowanie samochodu lub zderzenie czołowe z cienkim słupem, poduszka powietrzna może nie zadziałać.

## Tył samochodu zostaje uderzony przez pojazd jadący z tyłu



W przypadku uderzenia w tył samochodu, osoby w samochodzie, pod wpływem siły bezwładności, będą się przemieszczać w kierunku oparcia swoich siedzeń, zatem poduszka powietrzna odpalona z przodu, nie byłaby w stanie chronić tych osób. W takim przypadku czołowa poduszka powietrzna może nie zadziałać.

## Zderzenia boczne

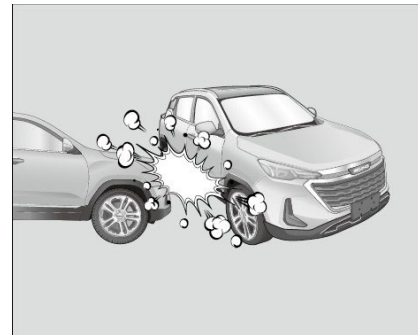

W przypadku zderzenia bocznego, osoby w samochodzie będą się przemieszczać w bok, zatem poduszka powietrzna napędzająca się przed nimi, nie byłaby w stanie chronić tych osób. W takim przypadku czołowa poduszka powietrzna może nie zadziałać.

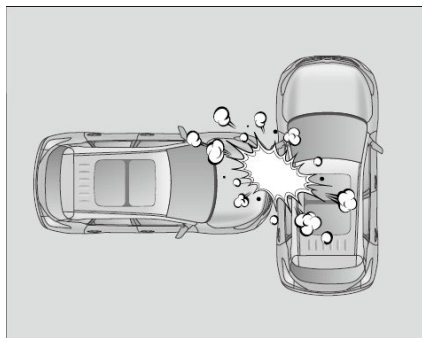

Przy uderzeniu z boku w miejsce poza przedziałem pasażerskim, karoseria ulega słabszemu oddziaływaniu, zatem czołowe poduszki powietrzne nie działają.

### Zderzenie skośne (zderzenie pod pewnym kątem)

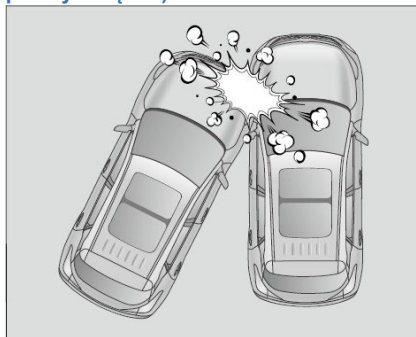

W przypadku zderzenia skośnego energia uderzenia odbierana przez system poduszek powietrznych może nie wystarczyć do odpalenia czołowej poduszki powietrznej. W takim przypadku czołowa poduszka powietrzna może nie zadziałać.

### Uderzenie w tył pojazdu

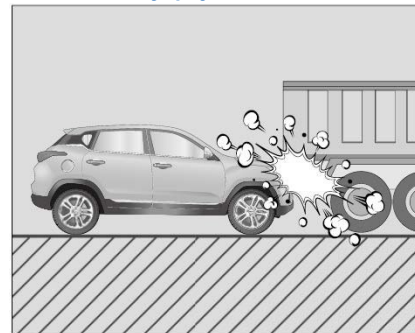

W razie uderzenia w tył dużej ciężarówki kierowca z natury rzeczy hamuje gwałtownie, w wyniku czego przód samochodu opada. Ponieważ taka duża ciężarówka ma stosunkowo duży prześwit podwozia, przednia część samochodu będzie wchodzić pod ciężarówkę, a zginięcie przedniej części samochodu będzie pochłaniać energię zderzenia, w następstwie czego opóźnienie zderzeniowe wykryte przez czujnik poduszki powietrznej będzie niewielkie. W rezultacie poduszka powietrzna może nie zadziałać.

### Wypadek z dachowaniem

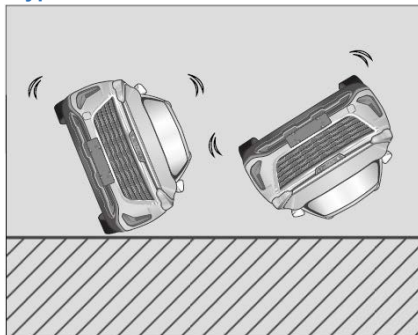

W przypadku dachowania, czołowe poduszki powietrzne mogą nie zadziałać. W takim przypadku zadziałanie czołowej poduszki powietrznej nie może właściwie ochronić osoby w samochodzie. Jeśli jednak samochód jest wyposażony w boczne poduszki powietrzne\* i boczne kurtynowe poduszki powietrzne\*, mogą one zadziałać podczas dachowania w wyniku zderzenia bocznego.

### Specjalne przypadki kolizji

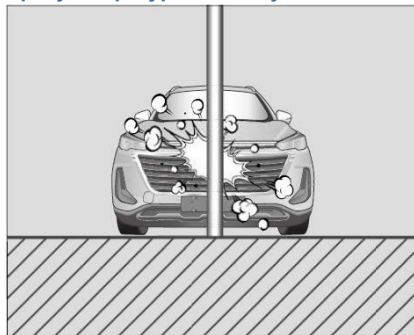

W przypadku zderzenia samochodu z cienkim obiektem, takim jak słup elektryczny lub drzewo, zderzenie jest skoncentrowane w jednym punkcie, a duże odkształcenia samochodu szybko pochłaniają energię zderzenia, przez co nie cała siła zderzenia dociera do czujnika poduszki powietrznej, więc może nie dojść do odpalenia poduszki powietrznej. Karoseria ulega lekkiemu wgnieceniu, ale siła zderzenia nie spełnia warunku zadziałania poduszki powietrznej, więc poduszka powietrzna nie napęłni się.

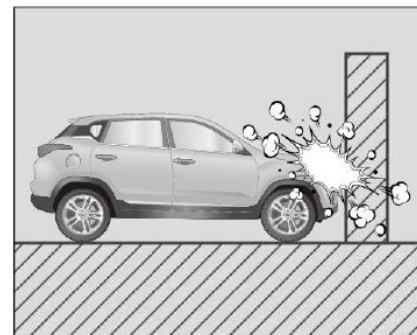

Przód samochodu uderza w ścianę i nadwozie ulega lekkiemu wgnieceniu, ale siła zderzenia nie spełnia warunku zadziałania poduszki powietrznej, czołowa poduszka powietrzna nie napęłni się.

## Uderzenie w spód samochodu

Gdy samochód jest poddawany poważnym uderzeniom, takim jak pokonywanie uskoków, uderzenia w krawężniki lub twarde obiekty, albo przejeżdża przez głębokie zagłębienia, nawet jeśli odkształcenia samochodu są nieznaczne, to jednak te sztywne obiekty oddziałują na podzespoły samochodu na tyle mocno, że wykryte spowolnienie ruchu spełnia warunek zadziałania poduszki powietrznej. Poduszka powietrzna może zatem wybuchnąć.

### Uderzenie w krawężnik lub twardy obiekt

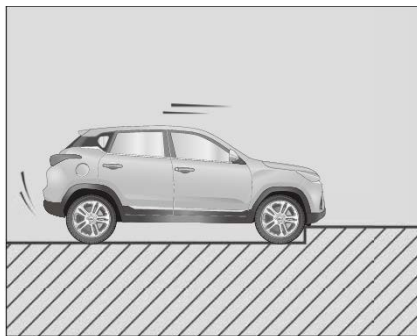

### Samochód przejeżdżający przez zagłębienie



### Samochód spada lub pokonuje uskok

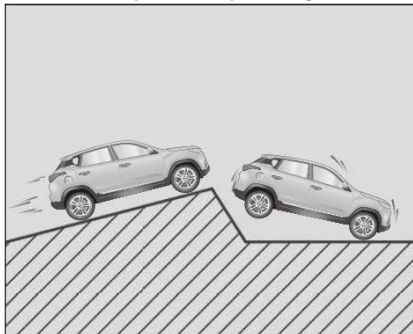

## Bezpieczeństwo dzieci

⚠ Dzieciom nie wolno stawać ani kłękać na siedzeniach.

⚠ Należy pilnować, aby podczas jazdy samochodem

dziecko nie weszło do bagażnika. W razie wypadku lub nagłego hamowania dziecko może doznać poważnych obrażeń.

⚠ Za bezpieczeństwo dzieci w samochodzie odpowiedzialność ponosi kierowca. Uwaga kierowcy podczas prowadzenia samochodu nie może być rozpraszana przez dziecko.

⚠ Należy pamiętać, aby nie zostawiać dziecka samego w samochodzie; w przeciwnym razie może dojść do poważnych obrażeń spowodowanych brakiem powietrza.

⚠ Dziecko może podróżować samochodem tylko pod opieką osoby dorosłej. Należy dobrać fotelik dziecięcy odpowiedni do postury dziecka.

⚠ Jeśli na kanapie tylnej znajduje się dziecko, blokadę rodzicielską należy zaryglować.

## Przewożenie w samochodzie kilkorga dzieci

Na dwóch bocznych siedzeniach tylnej kanapy znajdują się urządzenia do mocowania fotelików z systemem ISOFIX, przy pomocy których można zamocować maksymalnie 2 foteliki z systemem ISOFIX.

Jeśli dzieci są na tyle duże, aby zapinać pasy bezpieczeństwa, wtedy najstarsze dziecko należy usadowić na przednim fotelu pasażera, przy czym należy:

- przesunąć przedni fotel pasażera maksymalnie do tyłu.
- dopilnować, aby dzieci siedziały prosto z plecami przylegającymi do oparcia.
- obniżyć wysokość pasa bezpieczeństwa, prawidłowo założyć i zapiąć pas bezpieczeństwa.



Kierowcy nie wolno trzymać niemowlęcia w ramionach podczas jazdy, w przeciwnym razie niemowlę może doznać obrażeń lub zginąć w razie wypadku.

Statystyki wypadków potwierdzają, że dziecko siedzące na kanapie tylnej jest bezpieczniejsze niż na przednim fotelu.

Zaleca się, aby dziecko, którego wzrost nie przekracza 1,5 m, usiadło na tylnym siedzeniu. W celu zapewnienia dzieciom bezpieczeństwa na tylnej kanapie należy dla nich dobrać odpowiednie foteliki dziecięce lub przypiąć je pasami bezpieczeństwa - w zależności od wieku, wzrostu i wagi.

## Foteliki dziecięce

Zaleca się przechowywanie instrukcji obsługi fotelika dziecięcego wraz z niniejszą Instrukcją obsługi.

⚠ Dziecko, którego wzrost nie przekracza 1,5 m, nie może korzystać z pasa bezpieczeństwa bez fotelika dziecięcego; w przeciwnym razie brzuch i szyja dziecka mogą doznać obrażeń w przypadku nagłego hamowania lub wypadku.

⚠ Z jednego fotelika dziecięcego może korzystać tylko jedno dziecko.

⚠ Pas bezpieczeństwa może być używany tylko przez jedną osobę, zabrania się również używania pasa bezpieczeństwa przez dwójkę dzieci.

 Zabrania się wożenia dziecka na udach osoby dorosłej, jak również korzystania z tego samego pasa bezpieczeństwa przez dwojkę dzieci, gdyż jest to bardzo niebezpieczne.

 Montaż i użytkowanie fotelika dziecięcego muszą być zgodne z wymogami przepisów ruchu drogowego i instrukcjami producenta fotelika dziecięcego.



Zabrania się montowania fotelika dziecięcego na przednim siedzeniu tyłem do kierunku jazdy; w przeciwnym razie napelniająca się poduszka powietrzna uderzy z ogromną siłą w tył fotelika dziecięcego, w wyniku czego dziecko może doznać poważnych lub nawet śmiertelnych obrażeń.



Na osłonie przeciwsłonecznej po stronie pasażera z przodu znajduje się znak ostrzegawczy przypominający o prawidłowym zamontowaniu fotelika dziecięcego. Należy przeczytać i postępować zgodnie z instrukcjami podanymi na tej naklejce. Nie używać fotelika dziecięcego skierowanego tyłem do kierunku jazdy w fotelu zabezpieczonym czołową poduszką powietrzną (w stanie aktywnym)!

**Klasyfikacja fotelików dziecięcych (do celów wyłącznie informacyjnych)**  
Foteliki dziecięce grupy 0/0+:

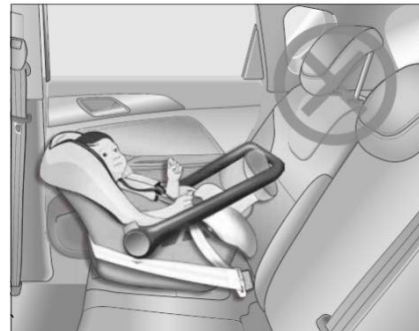

Dla niemowląt poniżej 18 miesiąca życia i ważących mniej niż 13 kg najlepiej jest używać fotelika dziecięcego 0/0+, który można dostosować do pozycji leżącej.



### Foteliki dziecięce grupy I:



W przypadku niemowląt lub dzieci poniżej 4 roku życia i ważących od 9 kg do 18 kg najlepiej jest używać fotelika dziecięcego grupy I wyposażonego w pas bezpieczeństwa.

### Foteliki dziecięce grupy II:



Dla dzieci poniżej 7 roku życia i ważących od 15 kg do 25 kg najlepiej jest używać fotelika dziecięcego grupy II w połączeniu z trzypunktowym pasem bezpieczeństwa.

### Foteliki dziecięce grupy III:



Dla dzieci powyżej 7 roku życia, o wadze od 22 kg do 36 kg i wzroście poniżej 1,50 m, zaleca się stosowanie trzypunktowego pasa bezpieczeństwa w połączeniu z fotelikiem dziecięcym grupy III.

**i** W przypadku dzieci o wzroście powyżej 1,50 m, zamiast fotelika dziecięcego należy stosować samochodowe trzypunktowe pasy bezpieczeństwa.

**⚠** Górna część pasa bezpieczeństwa musi przechodzić przez środek barku, w żadnym razie nie w okolicy szyi i mocno przylegać do ciała.

 Dolna część pasa bezpieczeństwa powinna przechodzić przez biodra, a nie brzuch i mocno przylegać do ciała. Jeśli jest to konieczne, należy po prostu wyregulować pas bezpieczeństwa.

### **Prawidłowy montaż fotelika dziecięcego**

Przed zamontowaniem fotelika dziecięcego na tylnym siedzeniu przednie fotele muszą być ustawione w odpowiednim położeniu w zależności od wielkości fotelika dziecięcego i postury dziecka, tak aby w przypadku kolizji lub hamowania awaryjnego dziecko siedzące na tylnym siedzeniu nie było narażone na obrażenia wskutek uderzeń w twarde przedmioty w samochodzie i nie doznało obrażeń w wyniku zadziałania poduszki powietrznej.

### **Urządzenia do mocowania fotelików w systemie ISOFIX**

Na każdym z dwóch bocznych siedzeń kanapy tylnej znajduje się jedno urządzenie do mocowania fotelików w systemie ISOFIX, składające się z dwóch dolnych wsporników kotwiących i jednego zaczepu górnego.

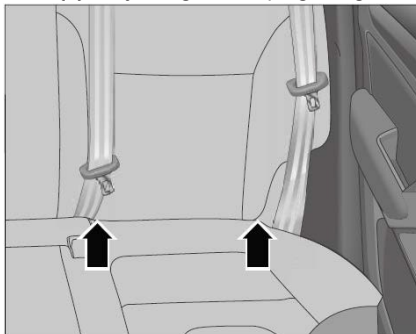

Dolne wsporniki kotwiące znajdują się w szczeliny między oparciem a siedziskiem kanapy pod znakami „ISOFIX”. Montaż fotelika dziecięcego należy wykonać zgodnie z instrukcją dostarczoną przez jego producenta.

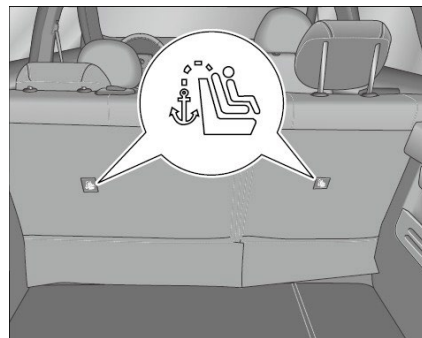

Górny zaczep mocujący znajduje się z tyłu oparcia tylnej kanapy (jego położenie jest oznaczone znakiem „ISOFIX”). Górny zaczep mocujący fotelika dziecięcego jest niewidoczny dla osoby w przedziale pasażerskim, można go zobaczyć po złożeniu oparcia kanapy tylnej lub zaglądnąć do wnętrza bagażnika.

 Górny zaczep mocujący „ISOFIX” z tyłu oparcia kanapy tylnej może być używany tylko do mocowania fotelika dziecięcego „ISOFIX”.

 Górne i dolne punkty mocowania fotelika dziecięcego wytrzymują tylko obciążenie fotelika dziecięcego. W żadnym razie nie wolno ich używać do mocowania innych przedmiotów i wyposażenia.

## Pozycje mocowania fotelików dziecięcych ISOFIX

Grupa wagowa	Kategoria rozmiarowa	Moduł mocujący	Pozycja mocowania		
			Przedni fotel pasażera	Siedzenia boczne po obu stronach kanapy tylnej	Tylne siedzenieśrodkowe
Przenośne łóżeczko	F	ISO/L1	X	IL**	X
	G	ISO/L2	X	IL**	X
Grupa 0: < 10 kg	E	ISO/R1	X	IL*	X
Grupa 0+: < 13 kg	E	ISO/R1	X	IL*	X
	D	ISO/R2	X	IL*	X
	C	ISO/R3	X	IL*	X
Grupa I : 9–18 kg	D	ISO/R2	X	IL*	X
	C	ISO/R3	X	IL*	X
	B	ISO/F2	X	IUF	X
	B1	ISO/F2X	X	IL*	X
	A	ISO/F3	X	IUF	X
Grupa II : 15–25 kg			X		X
Grupa III : 22–36 kg			X		X

Znaczenie liter w tabeli jest następujące:

IUF – miejsce odpowiednie dla uniwersalnego fotelika z systemem ISOFIX dla tej grupy wagowej mocowanego „przodem do kierunku jazdy” z szelkowym mocowaniem górnym.

IL— miejsce odpowiednie dla pół uniwersalnego fotelika z systemem ISOFIX montowanego w jeden z następujących sposobów.

- Fotelik dziecięcy „przodem do kierunku jazdy” mocowany na podpórkach;
- Fotelik dla niemowląt mocowany za pomocą górnej szelki lub na podpórkach;

X— miejsce nieodpowiednie dla fotelika dziecięcego lub fotelika dziecięcego danej grupy wagowej.

\*: Fotelik dziecięcy na podpórkach należy montować starannie, po zapoznaniu się z instrukcjami producentafotelika dziecięcego.

\*\*.: Fotelik dla niemowląt jest przymocowany dwoma dolnymi pierścieniami mocującymi ISOFIX i zajmuje dwa tylne siedzenia.

## Etykiety dot. bezpieczeństwa



Położenie etykiet dot. bezpieczeństwa pokazano na rysunku:

- Etykieta ostrzegawcza poduszki powietrznej znajduje się na przedniej i tylnej stronie osłony przeciwsłonecznej pasażera;
- Etykiety ostrzegawcze/uwagi dot. układu klimatyzacji znajdują się po lewej stronie górnej belki poprzecznej w przedniej części przedziału silnikowego;
- Etykieta ostrzegawcza dot. wentylatora chłodnicy znajduje się po prawej stronie górnej belki poprzecznej w przedniej części przedziału silnikowego.

Etykiety te mają na celu przypomnienie o potencjalnych zagrożeniach, które mogą doprowadzić do poważnych obrażeń ciała. Proszę uważnie przeczytać te etykiety. Jeżeli którakolwiek odpadnie lub stanie się nieczytelna, należy ją bezzwłocznie wymienić u autoryzowanego dealera BAIC.

## 2. Układy sterowania i wyposażenie

Rozmieszczenie przyrządów i elementów układu sterowania (dla modelu samochodu wyposażonego w automatyczną skrzynię biegów)....	34
Rozmieszczenie przyrządów i elementów układu sterowania (dla modelu samochodu wyposażonego w manualną skrzynię biegów).....	36
Tablica wskaźników (analogowy).....	38
Kontrolki i lampki ostrzegawcze tablicy wskaźników (analogowego) .....	51
Tablica wskaźników .....	58
Kontrolki i lampki ostrzegawcze tablicy wskaźników .....	68
Kierownica .....	75
Kluczyk zdalny .....	77
Układ centralnego zamka .....	83
Maska silnika.....	86
Wlew paliwa .....	89
Szyberdach panoramiczny* .....	92
Rozmieszczenie świateł (przód).....	95
Rozmieszczenie świateł (tył) .....	96
Przełącznik zespolony świateł.....	97

Lampki oświetlenia wnętrza .....	102
Przełącznik zespolony wycieraczek .....	104
Wewnętrzne lusterko wsteczne .....	107
Zewnętrzne lusterka wsteczne .....	108
Osłona przeciwsłoneczna .....	109
Siedzenia .....	110
Kanapa tylna .....	112
Schowki .....	114
Układ klimatyzacji samochodu .....	118
Panel sterowania klimatyzacją (wersja bez ogrzewanych siedzeń) .....	119
Panel sterowania klimatyzacją (wersja z ogrzewanymi siedzeniami).....	120
System nawigacji i multimedialny system audio.....	125
Inteligentny system multimedialny* .....	125
Interfejs diagnostyczny .....	126
Akcesoria, modyfikacje, okienko mikrofalowe.....	126

## Rozmieszczenie przyrządów i elementów układu sterowania (dla modelu samochodu wyposażonego w automatyczną skrzynię biegów)

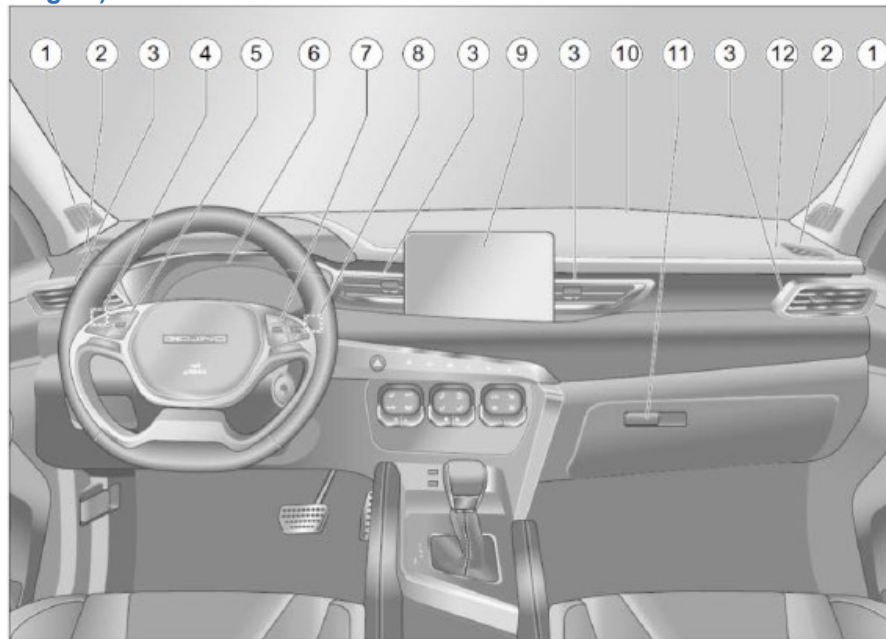

1. Głośnik wysokotonowy
2. Boczny wylot nadmuchu powietrza na szyby
3. Wlot nadmuchu powietrza
4. Przełącznik zespolony świateł
5. Przyciski ustawień tempomatu\*
6. Tablica wskaźników
7. Przyciski sterowania systemem audio\*
8. Przełącznik zespolony wycieraczek i spryskiwaczy
9. Ekran multimedialny\*
10. Wylot nadmuchu powietrza na szybę przednią
11. Schowek pasażera
12. Czołowa poduszka powietrzna pasażera z przodu

## Rozmieszczenie przyrządów i elementów układu sterowania (dla modelu samochodu wyposażonego w automatyczną skrzynię biegów)

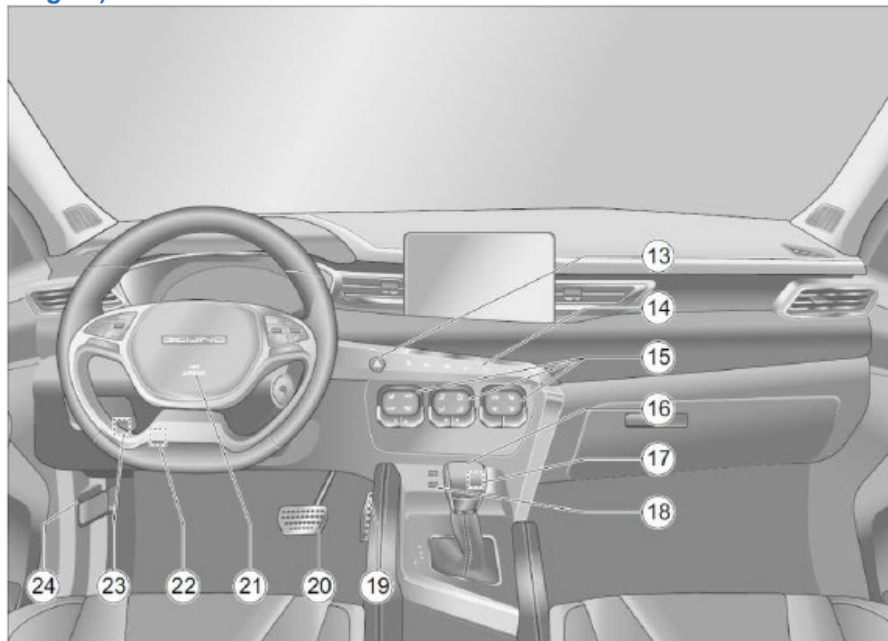

13. Przełącznik świateł awaryjnych
14. Panel sterowania multimediami\*
15. Panel sterowania klimatyzacją
16. Dźwignia zmiany biegów
17. Gniazdo zasilania 12V
18. Port USB
19. Pedał gazu
20. Pedał hamulca
21. Czołowa poduszka powietrzna kierowcy
22. Uchwyt blokady regulowanej kolumny kierownicy
23. Wielofunkcyjny panel przełączników (przełącznik Auto Start/Stop silnika\* i przełącznik regulacji podświetlenia)
24. Dźwignia otwierania maski silnika



## Rozmieszczenie przyrządów i elementów układu sterowania (dla modelu samochodu wyposażonego w manualną skrzynię biegów)

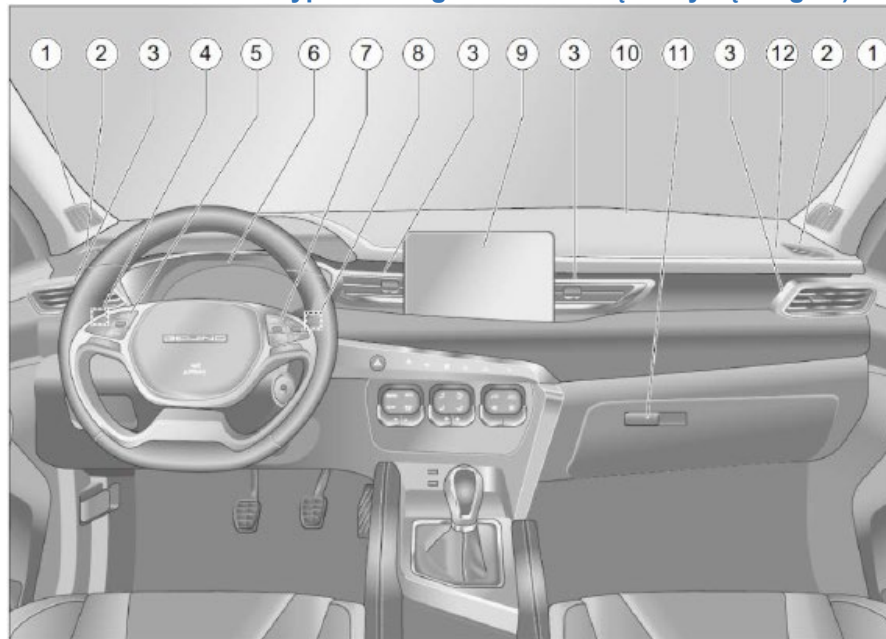

1. Głośnik wysokotonowy
2. Boczny wylot nadmuchu powietrza na szyby
3. Wlot nadmuchu powietrza
4. Przełącznik zespolony świateł
5. Przycisk ustawień tempomatu\*
6. Tablica wskaźników
7. Przyciski sterowania systemem audio\*
8. Przełącznik zespolony wycieraczek i spryskiwaczy
9. Ekran multimedialny\*
10. Wylot nadmuchu powietrza na szybę przednią
11. Schowek pasażera
12. Czołowa poduszka powietrzna pasażera z przodu

## Rozmieszczenie przyrządów i elementów układu sterowania (dla modelu samochodu wyposażonego w manualną skrzynię biegów)

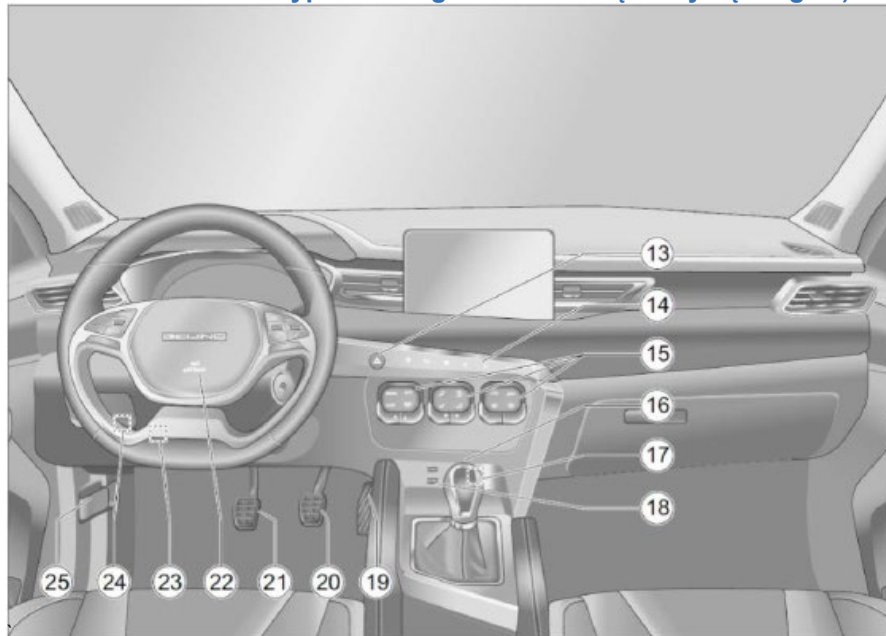

13. Przełącznik świateł awaryjnych
14. Panel sterowania multimediami\*
15. Panel sterowania klimatyzacją
16. Dźwignia zmiany biegów
17. Gniazdo zasilania 12V
18. Port USB
19. Pedał gazu
20. Pedał hamulca
21. Pedał sprzęgła
22. Czołowa poduszka powietrzna kierowcy
23. Uchwyt blokady regulowanej kolumny kierownicy
24. Wielofunkcyjny panel przełączników (przełącznik Auto Start/Stop silnika\* i przełącznik regulacji podświetlenia)
25. Dźwignia otwierania maski silnika

## Tablica wskaźników (analogowy)

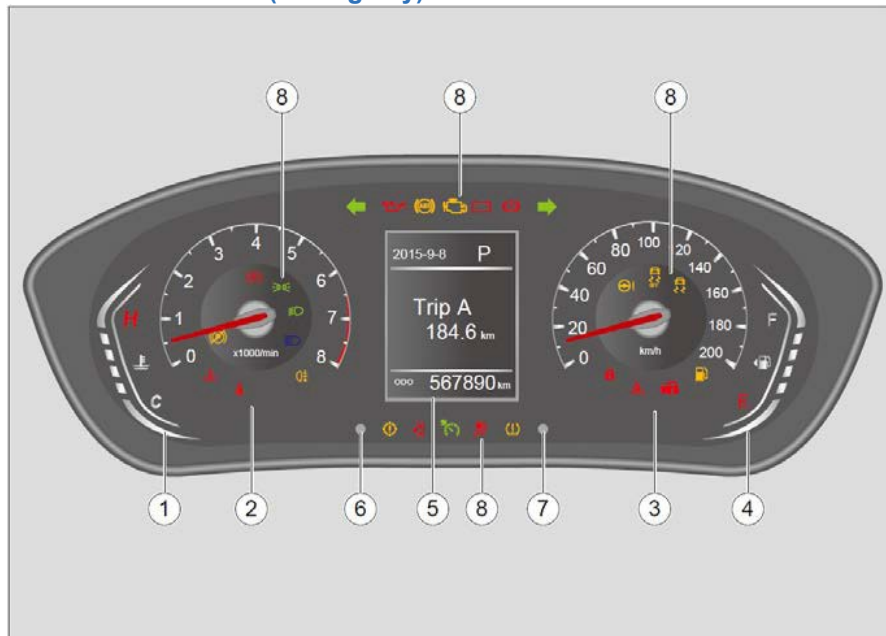

1. Wskaźnik temperatury płynu do chłodzenia silnika
2. Obrotomierz
3. Prędkościomierz
4. Wskaźnik poziomu paliwa
5. Wyświetlacz komputera pokładowego
6. Przycisk „INFO“
7. Przycisk „RESET“
8. Kontrolki i lampki ostrzegawcze

## Wskaźnik temperatury płynu do chłodzenia silnika

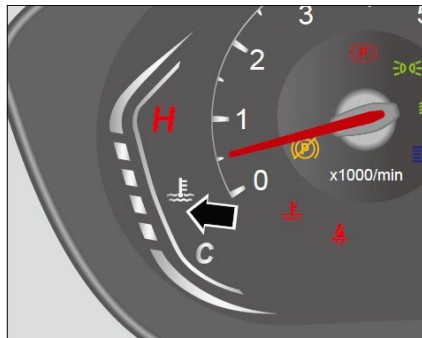

Wskaźnik temperatury płynu do chłodzenia silnika służy do wskazywania temperatury płynu chłodzącego silnik.

Po pewnym czasie normalnej jazdy samochodem, kiedy silnik osiągnie normalną temperaturę roboczą, zostanie podświetlony środkowy pasek wskaźnika lub pasek obok niego.

Jeśli świeci pasek wskaźnika na poziomie lub w pobliżu obszaru „H”, oznacza to, że temperatura płynu w układzie chłodzenia jest zbyt wysoka. Należy jak najszybciej zatrzymać samochód z uwzględnieniem wymogów bezpieczeństwa, wyłączyć silnik i sprawdzić poziom płynu w układzie chłodzenia. Może się okazać, że poziom płynu

w układzie chłodzenia jest wystarczający, albo po uzupełnieniu płynu w układzie chłodzenia do odpowiedniego poziomu, pasek wskaźnika kilka razy osiąga lub zbliża się do obszaru „H” podczas jazdy.

Należy wtedy jak najszybciej zatrzymać samochód z uwzględnieniem wymogów bezpieczeństwa i skontaktować się z autoryzowanym dealerem BAIC w celu przeprowadzenia przeglądu i naprawy samochodu.

**⚠** Nie wolno otwierać korka wlewu zbiornika płynu chłodzącego i korka chłodnicy przy pracującym silniku.

Z uwagi na wysokie ciśnienie nastąpi wyrzut gorącego płynu lub pary z układu chłodzenia, powodujących oparzenia.

**⚠** Nie wolno otwierać pokrywy silnika w przypadku przegrzania silnika lub pożaru w przedziale silnikowym. Para o wysokiej temperaturze lub jakiś wyciekający płyn roboczy mogą być przyczyną oparzeń.

## Obrotomierz

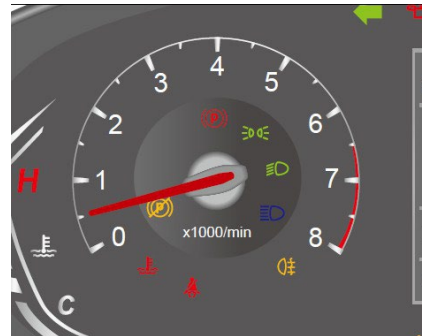

Obrotomierz wskazuje prędkość obrotową silnika, przy czym prędkość obrotowa silnika to iloczyn wielkości wskazywanej przez wskazówkę i liczby 1000 obr/min.

**⚠** Nie wolno dopuszczać, aby prędkość obrotowa silnika zbliżała się do wartości wskazywanych strzałką w obrębie czerwonej strefy; w przeciwnym razie silnik może ulec uszkodzeniu.

## Prędkościomierz

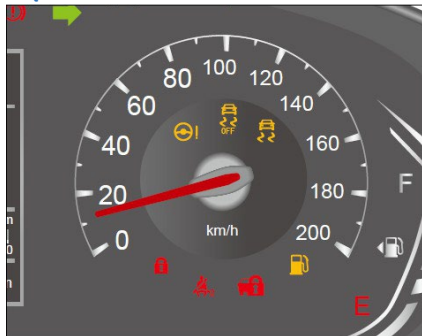

Prędkościomierz wskazuje aktualną prędkość samochodu (w km/h).

 Podczas jazdy należy od czasu do czasu obserwować prędkościomierz i nie przekraczać dozwolonej prędkości.

Włączenie zawczasu wyższego biegu pozwala zmniejszyć zużycie paliwa i hałas pracy silnika.

## Wskaźnik poziomu paliwa

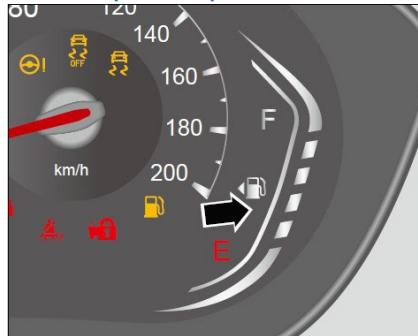



Wskaźnik poziomu paliwa wskazuje aktualną ilość paliwa w zbiorniku.

Podczas hamowania, przyspieszania, skręcania lub jazdy po pochyłości paliwo w zbiorniku może się poruszać, co zakłóca dokładność pomiaru poziomu paliwa. Dlatego należy najpierw zaparkować samochód na poziomym podłożu, a dopiero potem sprawdzić poziom paliwa.

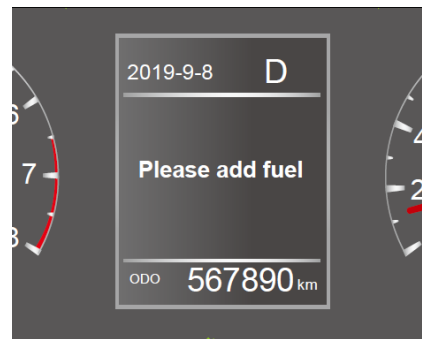
Strzałka po lewej stronie wskaźnika poziomu paliwa oznacza, że wlew paliwa znajduje się po lewej stronie samochodu.



Gdy poziom paliwa jest zbyt niski, obszar "E" na wskaźniku poziomu paliwa zmienia kolor na czerwony i zapali się żółta lampka ostrzegawcza  rezerwy paliwa. Na wyświetlaczu komputera pokładowego (ekran B wyświetlacza) pojawi się komunikat „Proszę uzupełnić paliwo” i od tego momentu samochód może przejechać jeszcze około 50+80 km.

 Nie wolno jechać samochodem do całkowitego wyczerpania paliwa w zbiorniku. Nieregularne zasilanie w paliwo może prowadzić do braku zapłonu w silniku, po czym niespalone paliwo może dostać się do układu wdechowego i uszkodzić katalizator!

## Wyświetlacz komputera pokładowego

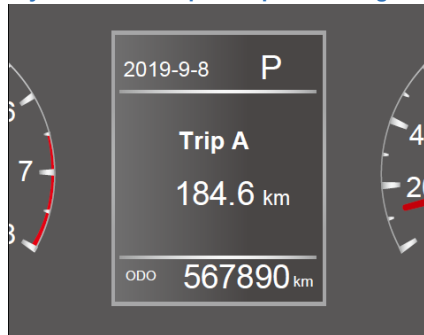

Informacje wyświetlane na wyświetlaczu komputera pokładowego obejmują: informacje ostrzegawcze, informacje o przebiegu i funkcjach przyrządów. Można tu przeglądać informacje o jeździe, ustawiać funkcje przyrządów i weryfikować informacje o usterkach za pomocą przycisków obsługi tablicy wskaźników.

**i** Kiedy prędkość samochodu przekracza 2,5 km/h, nie można otworzyć menu, wyczyścić przebiegu, wyczyścić średniego zużycia paliwa i skasować czasu jazdy; można za to w sposób cykliczny przeglądać informacje o jeździe, sprawdzać i weryfikować informacje o usterkach.



W celu zapewnienia bezpieczeństwa nie należy podczas jazdy przeglądać i weryfikować informacji o jeździe.

### Przyciski obsługi tablicy wskaźnikowej

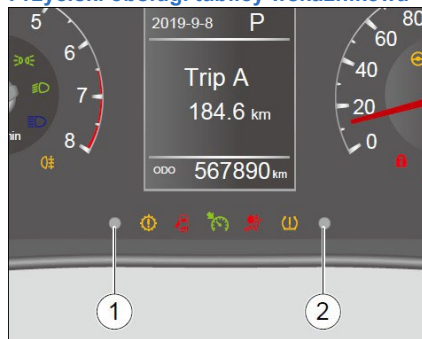

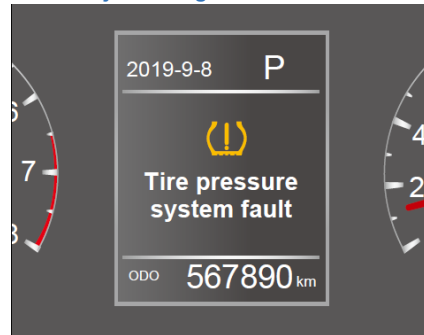

- 1 **INFO** przełączanie się między informacjami na ekranie interfejsu i wejście do menu ustawień interfejsu.
- 2 **RESET** weryfikacja i kasowanie informacji.

## Informacje ostrzegawcze

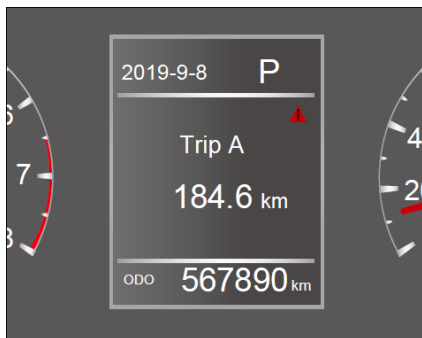

Jeśli po włączeniu zapłonu system wykryje, że stan samochodu jest nieprawidłowy, na ekranie komputera pokładowego wyświetlone zostaną informacje o usterkach. W takim przypadku można zapisać informację o usterce w menu „Informacje o usterkach” i powrócić do interfejsu informacji o jeździe naciskając i przytrzymując przycisk **RESET**.



Jeśli jakakolwiek informacja o usterce zostanie zweryfikowana i zapisana w menu „Informacje o usterkach”, w prawym górnym rogu ekranu wyświetlacza komputera pokładowego pojawi się ikonka , co oznacza, że informacja o usterce została potwierdzona w menu „Informacje o usterkach”.

Jeśli w interfejsie komputera pokładowego jest potwierdzona wcześniej usterka, można wejść do interfejsu informacji o usterkach naciskając krótko przycisk **RESET**. Po wejściu do interfejsu informacji o usterkach, można w sposób cykliczny przeglądać informacje o usterkach krótko naciskając przycisk , wybrać przycisk **„Powrót”**, po czym powrócić do interfejsu informacji o jeździe, krótko naciskając przycisk **RESET**.

Jeżeli jest kilka informacji o usterkach (które nie są zapisane w pamięci), informacje o bieżących usterkach są wyświetlane na ekranie komputera pokładowego zgodnie z priorytetem informacji o usterkach w cykliczny sposób.

Jeśli pojawi się jakakolwiek informacja o usterce, należy ją sprawdzić i usunąć usterkę jak najszybciej u autoryzowanego dealera BAIC.

#### Informacje dot. jazdy



Po ustawieniu przełącznika zapłonu w położeniu „ON [WŁ]”, przez 3 sekundy wyświetlane będzie logo BAIC, po czym automatycznie wyświetlone zostaną informacje dot. jazdy. Standardowo wyświetlane informacje obejmują: godzinę/datę, włączony bieg\* i całkowity przebieg.

W interfejsie informacji dot. jazdy można w sposób cykliczny wyświetlać informacje dot. jazdy krótko naciskając **INFO** przycisk. Informacje, które można przeglądać obejmują: licznik przebiegu A, licznik przebiegu B, średnie zużycie paliwa, przebieg do następnego przeglądu, zasięg na paliwie w zbiorniku, czas jazdy i ciśnienie w oponach\*.

#### Godzina/data, włączony bieg i przebieg całkowity (automatyczna skrzynia biegów)

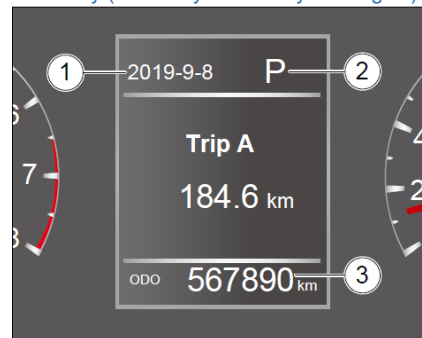

- ① Godzina/data  
Wyświetlana jest aktualna godzina/data.
- ② Aktualny bieg  
Wyświetlany jest aktualnie włączony bieg i tryb napędu (tryb sportowy lub tryb zimowy).
- ③ Przebieg całkowity

Wyświetlana wartość to całkowity przebieg samochodu po opuszczeniu fabryki w zakresie 0 km÷999999 km.

Godzina/data, włączony bieg i przebieg całkowity (manualna skrzynia biegów)

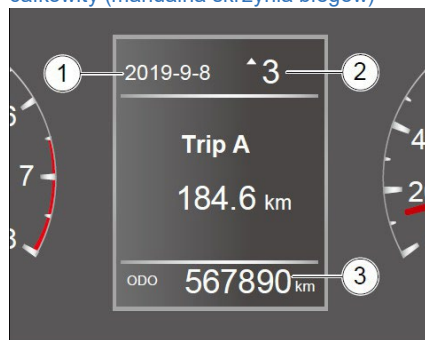

① Godzina/data

Wyświetlana jest aktualna godzina/data.

② Aktualny bieg

Wyświetlany nr biegu to bieg, który zaleca się włączyć. (Strzałka w górę sugeruje włączenie wyższego biegu, a strzałka w dół sugeruje zredukowanie do niższego biegu)

③ Przebieg całkowity

Wyświetlana wartość to całkowity przebieg samochodu po opuszczeniu fabryki w zakresie 0 km÷999999 km.

### Licznik przebiegu A

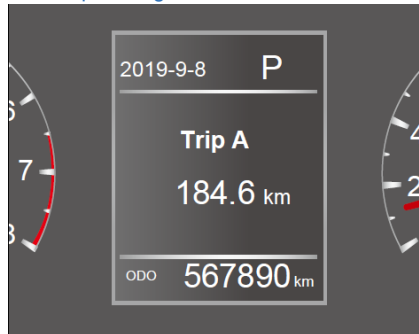

Licznik przebiegu A służy do obliczania przebiegu w danym okresie czasu, w zakresie 0,0 km÷9999,9 km. Po osiągnięciu maksymalnej wartości, licznik przebiegu A zostanie automatycznie wyzerowany, po czym liczenie przebiegu rozpocznie się od nowa. Po naciśnięciu i przytrzymaniu przycisku **RESET** w interfejsie A, stan licznika przebiegu A zostanie wyzerowany; stan ten zostanie również wyzerowany po odłączeniu akumulatora.

### Licznik przebiegu B

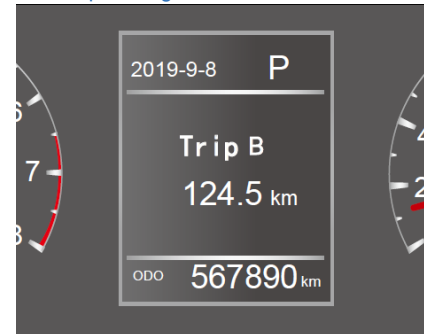

Podobnie jak licznik przebiegu A, licznik przebiegu B służy do obliczania przebiegu w danym okresie czasu, w zakresie 0,0 km÷9999,9 km. Po osiągnięciu maksymalnej wartości, licznik przebiegu B zostanie automatycznie wyzerowany, po czym liczenie przebiegu rozpocznie się od nowa. Po naciśnięciu i przytrzymaniu przycisku **RESET** w interfejsie B, stan licznika przebiegu B zostanie wyzerowany; stan ten zostanie również wyzerowany po odłączeniu akumulatora.



### Chwilowe zużycie paliwa

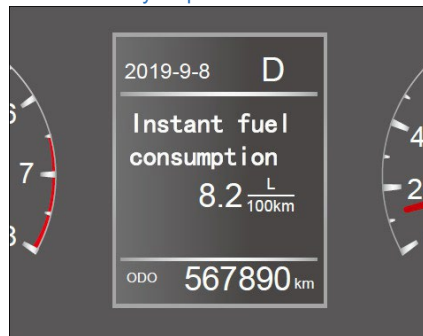

Chwilowe zużycie paliwa wyświetla bieżące zużycie paliwa przez samochód w danym momencie (jednostka miary: litr/100 km).

**i** Informacje o chwilowym zużyciu paliwa mogą pomóc kierowcy w nabywaniu nawyków jazdy, które pozwolą osiągnąć pożądane zużycie paliwa i oszczędzać paliwo.

### Średnie zużycie paliwa

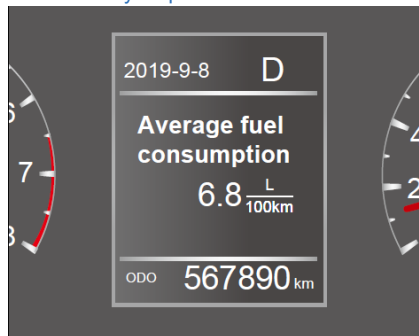

Wyświetlana wartość średniego zużycia paliwa wyrażona w l/100 km jest obliczana na podstawie ilości zużytego paliwa i przebiegu od ostatniego zerowania wartości średniego zużycia paliwa.

Po naciśnięciu i przytrzymaniu przycisku **RESET** w interfejsie średniego zużycia paliwa, wartość średniego zużycia paliwa zostanie wyzerowana; wartość ta zostanie również wyzerowana po odłączeniu akumulatora.

### Przebieg międzyobsługowy

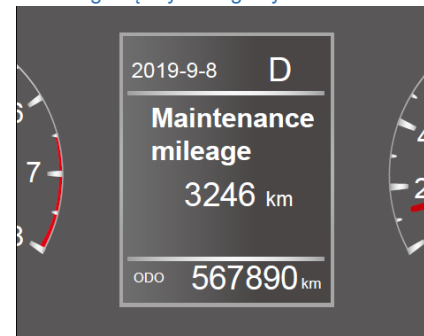

Wyświetlana informacja dot. obsługi technicznej to przebieg do następnego przeglądu okresowego samochodu. Przebieg do pierwszego przeglądu okresowego samochodu wynosi 5000 km, a okres międzyobsługowy wynosi 7500 km albo 6 miesięcy. Zaleca się, aby użytkownik regularnie przeglądał te informacje i wykonywał przeglądy okresowe w wyznaczonym czasie.

### Zasięg na paliwie w zbiorniku

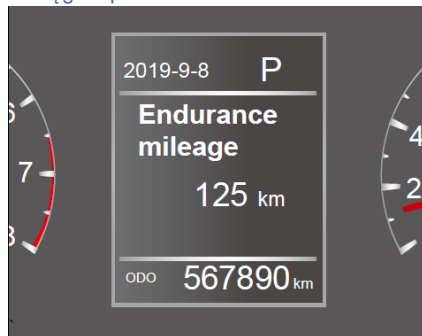

Zasięg jest szacowany i wyświetlany na podstawie aktualnego trybu jazdy i poziomu paliwa w zbiorniku. W razie zastosowania bardziej ekonomicznego trybu jazdy, zasięg może wzrosnąć.

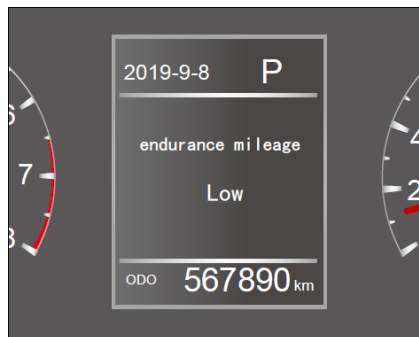

Gdy szacowany zasięg jest mniejszy niż 30 km, pokaże się komunikat „Zasięg jest mały”.

### Czas jazdy

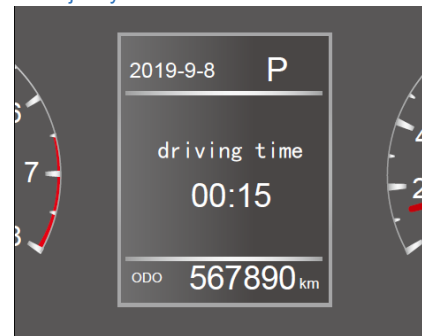

Czas jazdy pokazuje całkowity czas jazdy od ostatniego zerowania. Zakres wyświetlania w godzinach wynosi 99:59. Po osiągnięciu maksymalnego czasu jazdy, czas jazdy zostanie automatycznie wyzerowany, po czym liczenie czasu jazdy rozpocznie się ponownie. Długie naciśnięcie przycisku RESET w interfejsie czasu jazdy pozwala wyzerować wartość czasu jazdy. Jeśli przełącznik zapłonu znajdował się w położeniu „LOCK [BLOKADA]” przez 2 godziny, po przestawieniu przełącznika zapłonu w położenie „ON [WŁ]”, wartość czasu jazdy zostanie wyzerowana. Wartość ta będzie również wyzerowana w razie odłączenia akumulatora.

## Ciśnienie w oponach

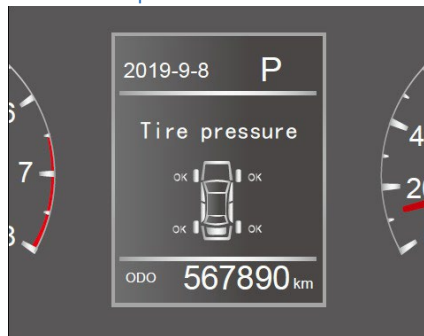

Po wejściu do interfejsu ciśnienia w oponach można sprawdzić stan ciśnienia w oponach.

- w przypadku prawidłowego ciśnienia we wszystkich oponach, w miejscach odpowiadających położeniu każdej z opon wyświetla się znak „OK”.
- w przypadku nieprawidłowego ciśnienia w oponie, w miejscu odpowiadającym położeniu tej opony wyświetla się znak „!”.
- w przypadku nieprawidłowego ciśnienia w kilku oponach, w miejscach odpowiadających położeniu każdej z opon wyświetla się znak „!”.

## Ustawienia tablicy wskaźników

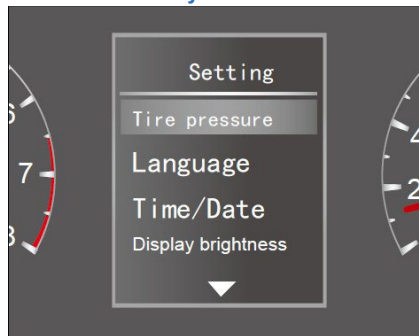

Aby wejść do interfejsu ustawień tablicy wskaźników należy długo nacisnąć przycisk INFO kiedy przełącznik zapłonu znajduje się w położeniu „ON [WŁ]”. Po wejściu do interfejsu ustawień tablicy wskaźników i naciśnięciu przycisku INFO można przeglądać następujące opcje: „system ciśnienia w oponach”, „język”, „godzina/data”, „jasność wyświetlacza”, „przypomnienie o zmęczeniu”, „informacje o usterkach”, „przywracanie ustawień fabrycznych” i „powrót”. Aby wybrać opcję należy nacisnąć przycisk RESET.

**i** Po odłączeniu akumulatora, poza wyzerowaniem godziny/daty, pozostałe ustawienia tablicy wskaźników zostaną automatycznie zapisane, nie trzeba ich ponownie ustawiać.

**i** Jeśli po upływie określonego czasu od wejścia do interfejsu ustawień tablicy wskaźników nie zostaną podjęte żadne działania, system automatycznie powróci do interfejsu informacji dot. jazdy.

### 1. System monitorowania ciśnienia w oponach

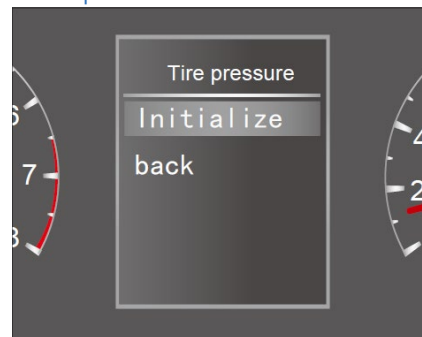

Po wejściu do interfejsu ustawień systemu monitorowania ciśnienia w oponach, naciskając przycisk INFO można przeglądać po kolei dostępne opcje i wybrać jedną z nich naciskając przycisk RESET.

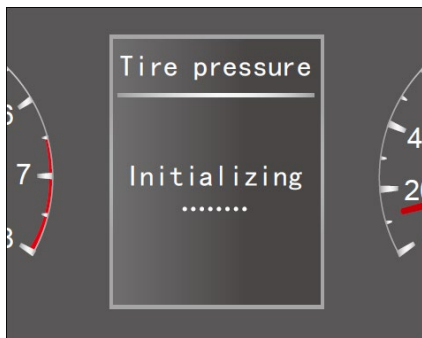

Po wybraniu opcji rozpoznawania opon, interfejs wyświetla przez około 4 sekundy komunikat „rozpoznawanie opon...”, po czym na tablicy wskaźników wyświetli się komunikat „rozpoznawanie opon zakończone pomyślnie”, albo „rozpoznawanie opon nie powiodło się”, a po 5 sekundach wyświetlania tego interfejsu lub po wcześniejszym naciśnięciu przycisku

RESET następuje powrót do interfejsu systemu monitorowania ciśnienia w oponach.

## 2. Język



Po wejściu do interfejsu ustawień języka, naciskając przycisk INFO można przeglądać cyklicznie dostępne opcje językowe, tj.: „chiński”, „angielski” albo wybrać „powrót”. Aby wybrać opcję należy nacisnąć przycisk RESET.

**i** Po przywróceniu ustawień fabrycznych domyślnym językiem jest chiński.

## 3. Godzina/Data

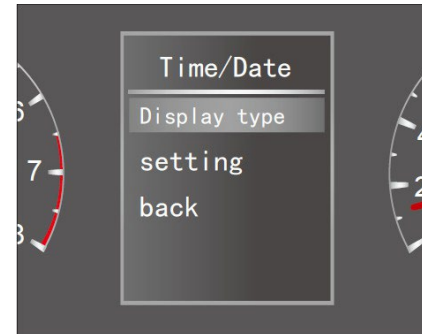

Po wejściu do interfejsu ustawień godziny/daty, naciskając przycisk INFO można przeglądać cyklicznie dostępne opcje, tj.: „sposób wyświetlania”, „ustawienia” albo wybrać „powrót”. Aby wybrać opcję należy nacisnąć przycisk RESET.

### 3.1 Sposób wyświetlania

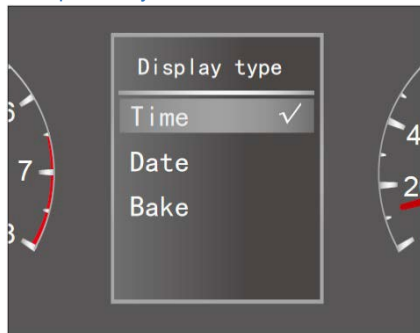

Po wejściu do interfejsu ustawiania sposobu wyświetlania, naciskając przycisk INFO można przeglądać cyklicznie dostępne opcje, tj.: „czas” i „data”. Aby wybrać sposób wyświetlania czasu lub daty należy nacisnąć przycisk RESET.

### 3.2 ustawienia

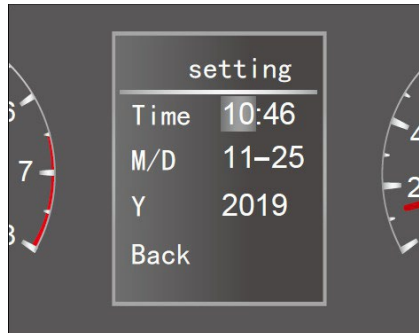

Po wejściu do interfejsu ustawień, naciskając przycisk INFO można wybierać dostępne opcje, tj.: „godzina”, „minuty”, „miesiąc”, „dzień”, „rok” albo „powrót”. Aby wybrać opcję należy nacisnąć przycisk RESET i wprowadzić ustawienia. Podczas ustawiania daty / godziny, krótkie naciśnięcie przycisku RESET, powoduje zwiększenie wartości o jedną jednostkę, długie naciśnięcie przycisku RESET powoduje zwiększanie wartości w sposób ciągły.

W przypadku pojazdów wyposażonych w system nawigacji GPS, jeśli sygnał GPS jest stabilny, po każdym uruchomieniu czas na tablicy wskaźników zostanie skorygowany według czasu GPS.

### 4. jasność podświetlenia

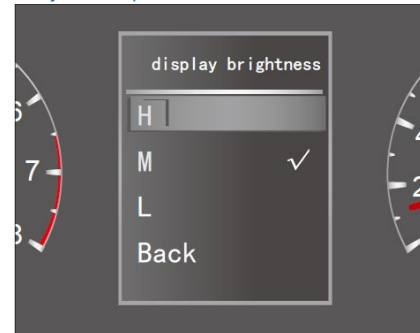

Po wejściu do interfejsu jasności podświetlenia, naciskając przycisk INFO można przeglądać dostępne opcje, tj.: „wysoka”, „średnia”, „niska” i „powrót”. Aby wybrać opcję należy nacisnąć przycisk RESET.

**i** Kiedy światła pozycyjne nie są włączone, jasność ekranu wyświetlacza jest stała. Jasność ekranu wyświetlacza można regulować tylko po włączeniu świateł pozycyjnych.

**i** Po przywróceniu ustawień fabrycznych, jasność ekranu wyświetlacza zostanie przywrócona do domyślnej opcji, czyli średniej.

## 5. Przypominanie o zmęczeniu za kierownicą

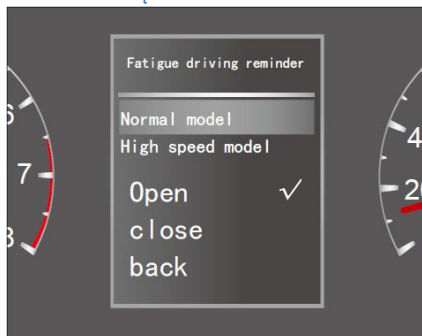

Po wejściu do interfejsu ustawień przypomnienia o zmęczeniu za kierownicą, naciskając przycisk INFO można przeglądać dostępne opcje tj.: „tryb normalny”, „tryb dużej prędkości”, „włączone”, „wyłączone” i „wstecz”, które można następnie wybierać naciskając krótko przycisk RESET.

### 5.1 Tryb normalny

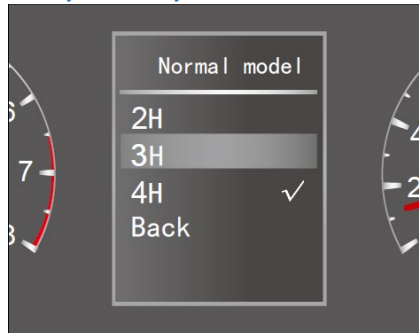

Po wejściu do interfejsu ustawień trybu normalnego, naciskając przycisk INFO można przeglądać po kolei dostępne opcje i wybrać jedną z nich naciskając przycisk RESET.

Interwał przypomnienia o zmęczeniu jazdą wynosi odpowiednio 2 godziny, 3 godziny i 4 godziny.

### 5.2 Tryb dużej prędkości

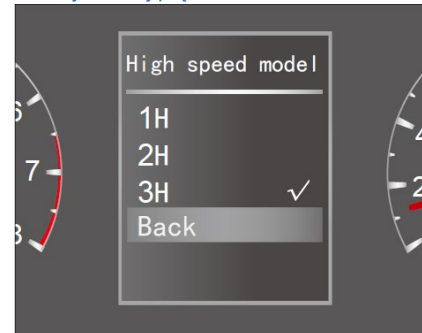

Po wejściu do interfejsu ustawień trybu dużej prędkości, naciskając przycisk INFO można przeglądać po kolei dostępne opcje i wybrać jedną z nich naciskając przycisk RESET.

Interwał przypomnienia o zmęczeniu jazdą wynosi tu odpowiednio 1 godzina, 2 godziny i 3 godziny.

**i** W trybie normalnym, średnia prędkość dla czasu ciągłej jazdy przekracza jedynie 10 km/h, podczas gdy w trybie dużej prędkości, średnia prędkość dla czasu ciągłej jazdy przekracza 80 km/h. Oba tryby są uruchamiane jednocześnie, a tryb uruchamiania alarmu jest zależny od tego, który warunek zostanie spełniony wcześniej.

**i** Gdy skumulowany czas ciągłej jazdy będzie się zbliżał do ustawionego interwału przypominania o zmęczeniu, na ekranie komputera pokładowego pojawi się komunikat „Przejechałeś x godz., proszę zadbać o odpoczynek”, któremu towarzyszy alert dźwiękowy. Długie naciśnięcie przycisku RESET w tym momencie spowoduje anulowanie stanu alarmu, wyzerowanie czasu i ponowne uruchomienie licznika czasu.

**i** Po zresetowaniu godziny/daty, licznik czasu

zostanie również wyzerowany. Ten licznik czasu zostanie także wyzerowany po wyłączeniu zapłonu i jego ponownym włączeniu.

**i** Po przywróceniu ustawień fabrycznych funkcja przypominania o zmęczeniu jest domyślnie włączona, a jej ustawienia domyślnie to „2 godziny” w trybie normalnym i „1 godzina” w trybie dużej prędkości.

## 6. Informacje o usterkach

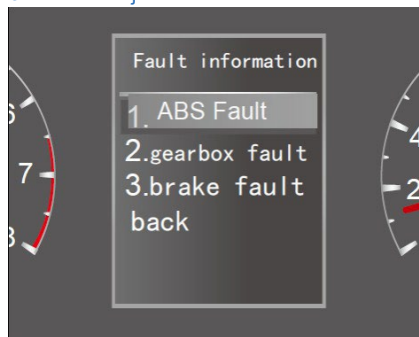

Po wejściu do interfejsu informacji o usterkach, naciskając przycisk INFO można przeglądać cyklicznie dostępne informacje o usterkach. W przypadku braku usterek zostanie wyświetlony komunikat „brak potwierdzonej usterki”. Aby wybrać informację do sprawdzenia należy naciskać przycisk RESET.

## 7. Przywracanie ustawień fabrycznych

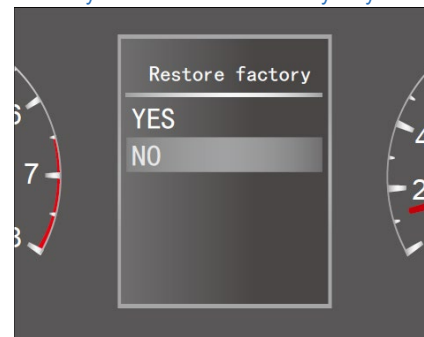

Po wejściu do interfejsu przywracania ustawień fabrycznych, naciskając przycisk RESET można przeglądać po kolei dostępne opcje. Aby powrócić do poprzedniego interfejsu należy wybrać przycisk RESET.

## Kontrolki i lampki ostrzegawcze tablicy wskaźników (analogowego)



1. Kontrolka włączonych świateł drogowych
2. Kontrolka hamulca postojowego
3. Kontrolka włączonych świateł pozycyjnych
4. Kontrolka włączonych świateł mijania
5. Kontrolka lewego kierunkowskazu
6. Lampka ostrzegawcza ciśnienia oleju w silniku
7. Lampka ostrzegawcza ABS
8. Lampka ostrzegawcza silnika
9. Lampka ostrzegawcza ładowania akumulatora
10. Lampka ostrzegawcza układu hamulcowego/niskiego poziomu płynu hamulcowego
11. Kontrolka prawego kierunkowskazu
12. Lampka ostrzegawcza EPS
13. Kontrolka ESP OFF [ESP WYŁ]
14. Kontrolka ESP



## Kontrolka i lampki ostrzegawcze tablicy wskaźników (analogowego)

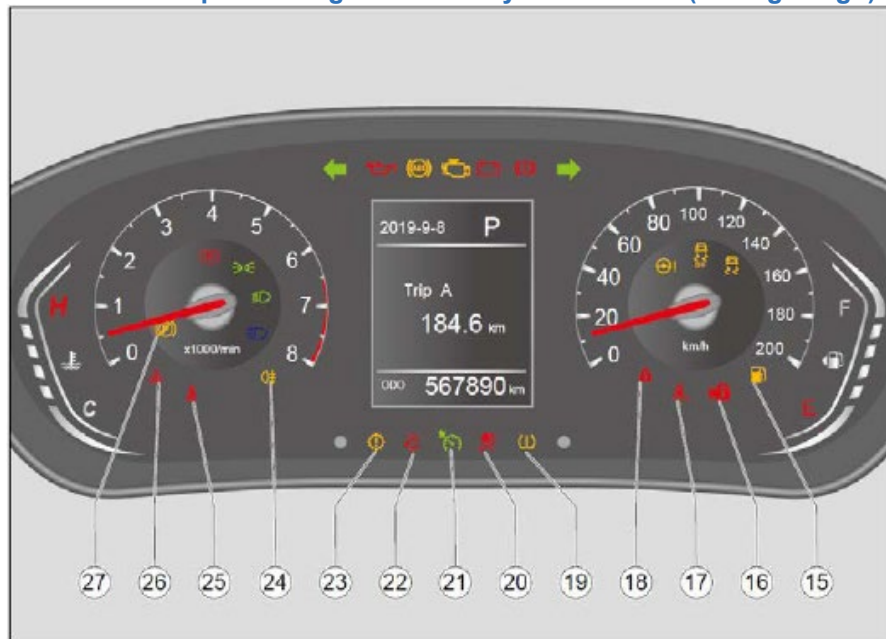

15. Lampka ostrzegawcza poziomu paliwa
16. Kontrolka immobilizera
17. Lampka ostrzegawcza nie zapiętego pasa bezpieczeństwa pasażera z przodu\*
18. Kontrolka autoalarmu
19. Lampka ostrzegawcza ciśnienia w oponach
20. Lampka ostrzegawcza układu poduszek powietrznych
21. Kontrolka włączonego tempomatu\*
22. Kontrolka otwarcia drzwi
23. Lampka ostrzegawcza skrzyni biegów\*
24. Kontrolka włączonych tylnych świateł przeciwmgielnych
25. Lampka ostrzegawcza nie zapiętego pasa bezpieczeństwa kierowcy
26. Lampka ostrzegawcza wysokiej temperatury płynu w układzie chłodzenia
27. Lampka ostrzegawcza EPB

## Opis kontrolki i lampek ostrzegawczych

1. Kontrolka włączonych świateł drogowych  (niebieska)

Wskazuje, że światła drogowe są włączone i zapala się po włączeniu przednich świateł drogowych.

2. Kontrolka hamulca postojowego  (czerwona)

Kiedy przełącznik zapłonu znajduje się w położeniu „ON [WŁ]” kontrolka ta włącza się na czas autotestu. Po wykonaniu autotestu, kontrolka ta pozostanie włączona, jeśli włączony jest elektryczny hamulec postojowy. Jeśli hamulec nie jest zaciągnięty, kontrolka zgaśnie.

 Jeśli hamulec postojowy został zwolniony, a kontrolka ta nadal świeci, wtedy należy, z uwzględnieniem wymogów bezpieczeństwa, natychmiast zatrzymać samochód i jak najszybciej skontaktować się z autoryzowanym dealerm BAIC w celu przeprowadzenia obsługi technicznej.

3. Kontrolka włączonych świateł pozycyjnych  (zielona)

Wskazuje, że światła pozycyjne są włączone i zapala się po włączeniu świateł pozycyjnych (małe lampki).

4. Kontrolka włączonych świateł mijania  (zielona)

5. Wskazuje, że światła mijania są włączone i zapala się po włączeniu świateł przednich.

6. Kontrolka lewego kierunkowskazu  (zielona)

Wskazuje, że lewy kierunkowskaz jest włączony. Kontrolka miga kiedy włączony jest lewy kierunkowskaz lub światła awaryjne. Jeśli kontrolka miga szybciej niż normalnie, lewy kierunkowskaz jest uszkodzony albo żarówka jest przepalona. Na wyświetlaczu komputera pokładowego zostanie wtedy wyświetlony komunikat „Usterka układu oświetlenia”. Proszę sprawdzić problem z kierunkowskazem i jak najszybciej skontaktować się z autoryzowanym dealerm BAIC w celu przeprowadzenia obsługi technicznej.

7. Lampka ostrzegawcza ciśnienia oleju  (czerwona)

Lampka ostrzegawcza ciśnienia oleju włącza się, kiedy przełącznik zapłonu znajduje się w położeniu „ON [WŁ]” i gaśnie po uruchomieniu silnika.

 Jeśli po uruchomieniu silnika lampka ta nadal świeci, ciśnienie oleju jest za niskie. Jednocześnie na ekranie komputera pokładowego zostanie wyświetlony komunikat ostrzegawczy „Niskie ciśnienie oleju”.

Należy wtedy jak najszybciej skontaktować się z autoryzowanym dealerm BAIC w celu przeprowadzenia obsługi technicznej. W razie niepodjęcia żadnych działań może dojść do poważnego uszkodzenia silnika.

8. Lampka ostrzegawcza ABS  (żółta)

Ta lampka ostrzegawcza zapala się gdy przełącznik zapłonu znajdzie się w położeniu „ON [WŁ]”, świeci przez około 3 sekundy podczas autotestu i gaśnie po jego zakończeniu.

Jeśli ta lampka ostrzegawcza nie zgaśnie po wykonaniu autotestu lub zapali się podczas jazdy, układ ABS jest niesprawny. Jednocześnie na ekranie komputera pokładowego wyświetlany jest komunikat „proszę sprawdzić ABS”.

 Jeśli lampka ostrzegawcza świeci podczas jazdy, można z niewielką prędkością i z uwzględnieniem wymogów bezpieczeństwa dojechać do miejsca docelowego, ale należy jak najszybciej skontaktować się z autoryzowanym dealerm BAIC w celu przeprowadzenia obsługi technicznej.

 Jeśli w tym samym czasie świeci lampka ostrzegawcza układu hamulcowego/poziomu płynu hamulcowego, wtedy należy, z uwzględnieniem wymogów bezpieczeństwa, natychmiast zatrzymać samochód i skontaktować się z autoryzowanym dealerm BAIC w celu przeprowadzenia obsługi technicznej.

Lampka ostrzegawcza silnika  (żółta)  
Lampka ostrzegawcza silnika świeci kiedy przełącznik zapłonu znajduje się w położeniu „ON [WŁ]” i gaśnie po uruchomieniu silnika.

Jeżeli ta lampka ostrzegawcza świeci po uruchomieniu silnika albo zapala się lub miga podczas jazdy, oznacza to, że system sterowania silnikiem jest niestabilny lub emisja spalin przekracza wartość graniczną. Samochód może wtedy nadal pracować, ale należy jak najszybciej skontaktować się z dealerem BAIC w celu przeprowadzenia obsługi technicznej.

 Jeżeli ta lampka ostrzegawcza świeci podczas jazdy, należy jak najszybciej skontaktować się z autoryzowanym dealerem BAIC w celu przeprowadzenia obsługi technicznej. W razie niepodjęcia żadnych działań może dojść do poważnych zakłóceń pracy silnika.

9. Lampka ostrzegawcza ładowania akumulatora  (czerwona)

Lampka ostrzegawcza ładowania akumulatora świeci kiedy przełącznik zapłonu znajduje się w położeniu „ON [WŁ]” i gaśnie po uruchomieniu silnika.

Jeśli po uruchomieniu silnika lampka ta nadal świeci, oznacza to usterkę w układzie ładowania akumulatora.

Należy wtedy jak najszybciej skontaktować się z autoryzowanym dealerem BAIC w celu

przeprowadzenia obsługi technicznej.

 Jeśli ta lampka ostrzegawcza świeci podczas jazdy, wtedy należy, z uwzględnieniem wymogów bezpieczeństwa, natychmiast zatrzymać samochód i jak najszybciej skontaktować się z autoryzowanym dealerem BAIC w celu przeprowadzenia obsługi technicznej. W razie niepodjęcia żadnych działań akumulator może ulec wyczerpaniu, a silnik przestanie pracować.

10. Lampka ostrzegawcza układu hamulcowego/niskiego poziomu płynu hamulcowego  (czerwona)

Ta lampka ostrzegawcza zapala się gdy przełącznik zapłonu znajdzie się w położeniu „ON [WŁ]”, świeci przez około 3 sekundy podczas autotestu i gaśnie po jego zakończeniu.

Jeśli ta lampka ostrzegawcza nie zgaśnie po wykonaniu autotestu lub zapali się podczas jazdy, układ hamulcowy jest niesprawny, lub brakuje płynu hamulcowego.

Jeśli komputer pokładowy wyświetla komunikat „Awaria układu hamulcowego”, oznacza to awarię układu hamulcowego. Jeśli zostanie wyświetlony komunikat „Proszę uzupełnić płyn hamulcowy”, oznacza to, że poziom płynu hamulcowego jest niski.

 Jeśli ta lampka ostrzegawcza świeci podczas jazdy:

- nie wolno wtedy wielokrotnie wciskać pedału hamulca.
- należy natychmiast się zatrzymać z uwzględnieniem wymogów bezpieczeństwa i skontaktować się z autoryzowanym dealerem BAIC.

11. Kontrolka prawego kierunkowskazu  (zielona)

Wskazuje, że prawy kierunkowskaz jest włączony. Kontrolka miga kiedy włączony jest prawy kierunkowskaz lub światła awaryjne.

Jeśli kontrolka miga szybciej niż normalnie, prawy kierunkowskaz jest uszkodzony albo żarówka jest przepalona. Na wyświetlaczu komputera pokładowego zostanie wtedy wyświetlony komunikat „Usterka układu oświetlenia”. Proszę sprawdzić problem z kierunkowskazem i jak najszybciej skontaktować się z autoryzowanym dealerem BAIC w celu przeprowadzenia obsługi technicznej.

12. Lampka ostrzegawcza elektrycznego wspomagania kierownicy  (żółta)

Ta lampka ostrzegawcza zapala się gdy przełącznik zapłonu znajdzie się w położeniu „ON [WŁ]”, świeci przez około 3 sekundy podczas autotestu i gaśnie po jego zakończeniu.

Jeśli ta lampka ostrzegawcza świeci kiedy silnik pracuje, układ kierowniczy jest niesprawny.

Kierownica nie ma wspomagania, albo wspomaganie jest słabe, ale układ kierowniczy nadal pozwala kierować samochodem. Postępowanie się kierownicą wymaga w tej sytuacji użycia dużej siły, zwłaszcza na ostrych zakrętach i przy niskiej prędkości jazdy, więc należy zachować ostrożność podczas jazdy i jak najszybciej skontaktować się z autoryzowanym dealerem BAIC w celu przeprowadzenia obsługi technicznej (patrz „Układ kierowniczy ze wspomaganie elektrycznym“).

#### 13. Kontrolka ESP OFF [ESP WYŁ] (żółta)

Ta lampka ostrzegawcza zapala się gdy przełącznik zapłonu znajdzie się w położeniu „ON [WŁ]”, świeci przez około 3 sekundy podczas autotestu i gaśnie po jego zakończeniu.

Co do zasady, funkcja ESP jest domyślnie włączona w systemie. Jeśli potrzebne jest wyłączenie tej funkcji, należy nacisnąć przełącznik wyłączenia ESP. Wtedy funkcja ESP zostanie wyłączona w systemie i świeci kontrolka ESP OFF [ESP WYŁ]. Po ponownym naciśnięciu tego przełącznika funkcja ESP zostanie włączona, a kontrolka ESP OFF [ESP WYŁ] zgaśnie.

 Przełącznik wyłączenia ESP znajduje się na panelu przełączników wielofunkcyjnych, po lewej stronie poniżej tablicy wskaźników.

 Włączenie układu ESP w normalnych warunkach jazdy służy poprawie komfortu i bezpieczeństwa samochodu, mimo to należy zachować ostrożność, zwłaszcza na zakrętach i śliskich nawierzchniach!

#### 14. Kontrolka ESP (żółta)

Ta lampka ostrzegawcza zapala się gdy przełącznik zapłonu znajdzie się w położeniu „ON [WŁ]”, świeci przez około 3 sekundy podczas autotestu i gaśnie po jego zakończeniu.

Szybkie miganie kontrolki ESP podczas jazdy sygnalizuje działanie układu ESP. Jeśli kontrolka ESP świeci w sposób ciągły oznacza to, że jest jakiś problem z układem ESP, wtedy na ekranie komputera pokładowego wyświetlany jest komunikat „Proszę sprawdzić ESP”. Należy wtedy jak najszybciej skontaktować się z autoryzowanym dealerem BAIC w celu przeprowadzenia obsługi technicznej.

#### 15. Lampka ostrzegawcza poziomu paliwa (żółta)

Ta lampka ostrzegawcza zapala się gdy przełącznik zapłonu znajdzie się w położeniu „ON [WŁ]”, świeci przez około 3 sekundy podczas autotestu i gaśnie po jego zakończeniu.

Jeżeli lampka ostrzegawcza nie zgaśnie po wykonaniu autotestu lub zapali się w trakcie jazdy, poziom paliwa w zbiorniku jest za niski, więc należy zawczasu zatankować. Na

ekranie komputera pokładowego wyświetlany jest wtedy komunikat „Proszę uzupełnić paliwo”.

Jeśli ta lampka ostrzegawcza miga, czujnik paliwa jest niesprawny, a kontrolka na wskaźniku paliwa nie świeci. Na ekranie komputera pokładowego wyświetlany jest wtedy komunikat „Usterka czujnika paliwa”, należy skontaktować się z dealerem BAIC w celu przeprowadzenia obsługi technicznej.

#### 16. Lampka ostrzegawcza immobilizera (czerwona)

Ta lampka ostrzegawcza zapala się gdy przełącznik zapłonu znajdzie się w położeniu „ON [WŁ]”, świeci przez około 3 sekundy podczas autotestu i gaśnie po pomyślnym uwierzytelnieniu. W przypadku braku uwierzytelnienia immobilizera lampka ostrzegawcza będzie świecić dłużej, a na ekranie komputera pokładowego wyświetlony zostanie komunikat „Uwierzytelnienie nie powiodło się” i silnika nie da się uruchomić.

#### 17. Lampka ostrzegawcza nie zapiętego pasa bezpieczeństwa pasażera z przodu (czerwona)\*

Jeśli pasażer z przodu nie ma zapiętego pasa bezpieczeństwa kiedy przełącznik zapłonu znajduje się w położeniu „ON [WŁ]”, ta lampka ostrzegawcza będzie świecić dopóki pasażer z przodu nie zapnie pasa bezpieczeństwa. Gdy pas bezpieczeństwa nie jest zapięty, a prędkość przekracza 25 km/h

lub czas jazdy przekracza 60 sekund albo dystans jazdy przekracza 500 m, jeśli pas bezpieczeństwa nie zostanie zapięty, lampka ostrzegawcza będzie migać, czemu będzie towarzyszyć sygnał dźwiękowy.

Po 120 sekundach emitowanie sygnału dźwiękowego zostanie zakończone, ale lampka ostrzegawcza będzie nadal świecić.

**i** Kiedy przełącznik zapłonu znajduje się w położeniu „ON [Wł.]”, a na przednim siedzeniu pasażera znajduje się ciężki przedmiot, może to spowodować włączenie alertu pasa bezpieczeństwa pasażera z przodu bez lampki ostrzegawczej.

18. Kontrolka autoalarmu  (czerwona)  
Ta lampka ostrzegawcza zapala się gdy przełącznik zapłonu znajdzie się w położeniu „ON [Wł.]”, świeci przez około 3 sekundy podczas autotestu i gaśnie po jego zakończeniu.

Po pomyślnym zarygnowaniu zamków samochodu za pomocą kluczyka zdalnego (pilota), kontrolka ta miga z niską częstotliwością sygnalizując, że autoalarm jest w stanie czuwania antykradzieżowego. W stanie czuwania antywłamaniowego, ta lampka ostrzegawcza będzie migać z wysoką częstotliwością, jeśli system wykrył nieuprawnione wtargnięcie. Gdy kierowca ponownie wsiądzie do samochodu i przekręci kluczyk w położenie „ON [Wł.]”, na ekranie komputera pokładowego zostanie wyświetlony

komunikat „Wykryto wtargnięcie“.

19. Lampka ostrzegawcza ciśnienia w oponach  (żółta)

Po ustawieniu przełącznika zapłonu w położeniu „ON [Wł.]”

ta lampka ostrzegawcza świeci przez około 3 sekundy podczas autotestu i gaśnie po jego zakończeniu/

W przypadku wykrycia nieprawidłowego ciśnienia w oponach, lampka ostrzegawcza będzie świecić, a na ekranie komputera pokładowego pojawi się komunikat „Nieprawidłowe ciśnienie w oponach“. W przypadku wykrycia usterki systemu monitorowania ciśnienia w oponach, ta lampka ostrzegawcza będzie migać przez długi czas po upływie 60 sekund. Jednocześnie na ekranie komputera pokładowego pojawi się komunikat „Usterka systemu monitorowania ciśnienia w oponach“.

 Jeśli ta lampka ostrzegawcza świeci podczas jazdy, należy natychmiast zatrzymać samochód, sprawdzić ciśnienie w oponach i skontaktować się z autoryzowanym dealerm BAIC.

20. Lampka ostrzegawcza układu poduszek powietrznych  (czerwona)

Lampka ostrzegawcza układu poduszek powietrznych zapala się gdy przełącznik zapłonu znajdzie się w położeniu „ON [Wł.]”, świeci przez około 3 sekundy podczas autotestu i gaśnie po jego zakończeniu.

Jeśli ta lampka ostrzegawcza nie zgaśnie po wykonaniu autotestu lub zapali się podczas jazdy, oznacza to usterkę w układzie poduszek powietrznych. Na ekranie komputera wyświetlany jest komunikat „Proszę sprawdzić poduszki powietrzne“.

 Jeśli świeci lampka ostrzegawcza układu poduszek powietrznych nie można zagwarantować prawidłowego stanu układu poduszek powietrznych. Należy wtedy, z uwzględnieniem wymogów bezpieczeństwa, natychmiast zatrzymać samochód i jak najszybciej skontaktować się z autoryzowanym dealerm BAIC w celu przeprowadzenia obsługi technicznej.

21. Kontrolka włączonego tempomatu  (zielona) \*

Ta lampka ostrzegawcza zapala się gdy przełącznik zapłonu znajdzie się w położeniu „ON [Wł.]”, świeci przez około 3 sekundy podczas autotestu i gaśnie po jego zakończeniu.

Gdy kontrolka miga z określoną częstotliwością, funkcja tempomatu jest włączona. Gdy kontrolka świeci światłem ciągłym, oznacza to wejście w stan jazdy na tempomacie.

22. Kontrolka otwarcia drzwi  (czerwona)

Wskazuje stan otwierania i zamykania wszystkich drzwi, maski silnika i pokrywy bagażnika. Jeśli cokolwiek spośród wyżej wymienionych jest otwarte, kontrolka ta

będzie świecić.

**i** Gdy prędkość jazdy przekracza 5 km/h, a drzwi nie są zamknięte, pojawi się komunikat dźwiękowy, który będzie dzwonił przez 60 sekund, po czym ucichnie.

Kontrolka otwarcia drzwi pozostanie włączona do czasu aż wszystkie drzwi będą zamknięte.

23. **Lampka ostrzegawcza skrzyni biegów**  (żółta, tylko przy automatycznej skrzyni biegów)

Po ustawieniu przełącznika zapłonu w położeniu „ON [WŁ]”

ta lampka ostrzegawcza świeci przez około 3 sekundy podczas autotestu i gaśnie po jego zakończeniu.

W przypadku awarii skrzyni biegów, na ekranie komputera pokładowego pojawia się komunikat „Awaria skrzyni biegów” i świeci ta lampka ostrzegawcza. W tej sytuacji należy zwolnić i zatrzymać samochód z uwzględnieniem wymogów bezpieczeństwa, po czym jak najszybciej skontaktować się z dealerem BAIC w celu wykonania obsługi technicznej.

24. **Kontrolka włączonych tylnych świateł przeciwmgielnych**  (żółta)

Wskazuje stan włączenia tylnych świateł przeciwmgielnych. Świeci, kiedy włączone są tylne światła przeciwmgielne.

25. **Lampka ostrzegawcza nie zapiętego pasa bezpieczeństwa kierowcy** 

(czerwona)

Jeśli kierowca nie ma zapiętego pasa bezpieczeństwa kiedy przełącznik zapłonu znajduje się w położeniu „ON [WŁ]”, ta lampka ostrzegawcza będzie świecić dopóki kierowca nie zapnie pasa bezpieczeństwa. Gdy pas bezpieczeństwa nie jest zapięty, a prędkość przekracza 25 km/h lub czas jazdy przekracza 60 sekund albo dystans jazdy przekracza 500 m, ta lampka ostrzegawcza będzie migać dopóki pas bezpieczeństwa nie zostanie zapięty, czemu będzie towarzyszył sygnał dźwiękowy.

Po 120 sekundach emitowanie sygnału dźwiękowego zostanie zakończone, ale lampka ostrzegawcza będzie nadal świecić.

26. **Lampka ostrzegawcza wysokiej temperatury płynu w układzie chłodzenia**  (czerwona)

Ta lampka ostrzegawcza zapala się gdy przełącznik zapłonu znajdzie się w położeniu „ON [WŁ]”, świeci przez około 3 sekundy podczas autotestu i gaśnie po jego zakończeniu.

Jeśli ta lampka ostrzegawcza nie zgaśnie po wykonaniu autotestu lub zapali się podczas jazdy, temperatura płynu w układzie chłodzenia jest zbyt wysoka. Na ekranie komputera pokładowego wyświetla się komunikat „Temperatura płynu chłodzenia silnika jest wysoka”.

 Kategorycznie zabronione jest otwieranie korka wlewu zbiornika płynu chłodzącego i pokrywy chłodnicy podczas pracy silnika. Z uwagi na wysokie ciśnienie nastąpi wyrzut gorącego płynu lub pary z układu chłodzenia, co może powodować oparzenia.

 Nie wolno otwierać pokrywy silnika w przypadku przegrzania silnika lub pożaru w przedziale silnikowym.

Para o wysokiej temperaturze lub jakiś wyciekający płyn roboczy mogą być przyczyną oparzeń.

27. **Lampka ostrzegawcza EPB**  (żółta)  
Ta lampka ostrzegawcza zapala się gdy przełącznik zapłonu znajdzie się w położeniu „ON [WŁ]”, świeci przez około 3 sekundy podczas autotestu i gaśnie po jego zakończeniu. W przypadku awarii układu EPB ta lampka ostrzegawcza będzie świecić. Proszę się bezzwłocznie udać do autoryzowanego dealera BAIC w celu wykonania obsługi technicznej.

## Tablica wskaźników (5-calowy wyświetlacz LCD)

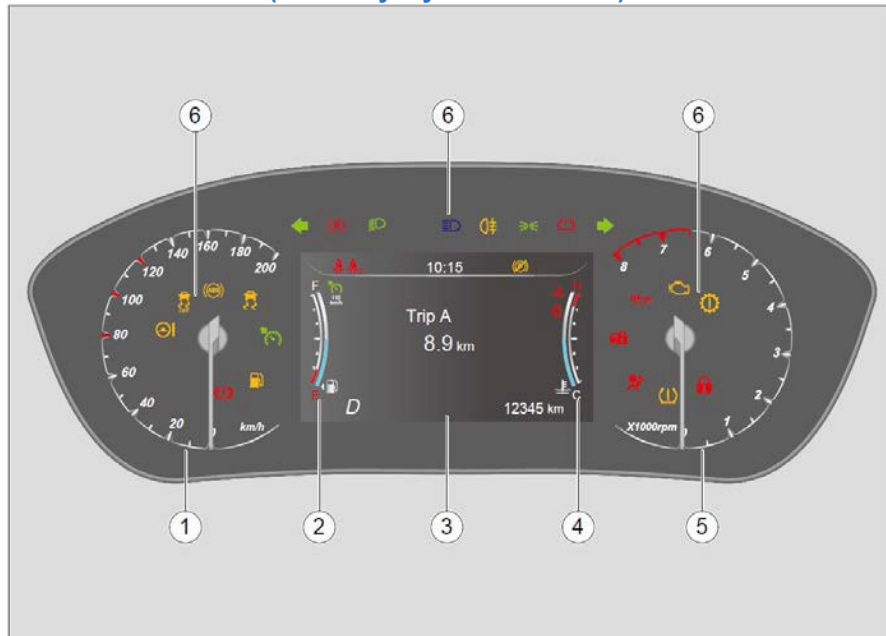

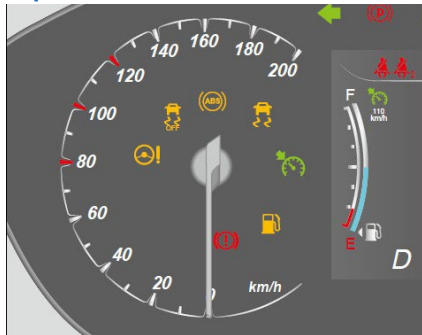

1. Prędkościomierz
2. Wskaźnik poziomu paliwa
3. Ekran wyświetlacza IP
4. Wskaźnik temperatury płynu do chłodzenia silnika
5. Obrotomierz
6. Opis kontrolki i lampek ostrzegawczych

## Prędkościomierz



Prędkościomierz pokazuje chwilową prędkość samochodu w km/h.

 Należy od czasu do czasu zwracać uwagę na prędkościomierz i nie przekraczać dozwolonej prędkości.

 Zmiana biegu na wyższy pozwala zmniejszyć zużycie paliwa i hałas silnika.

## Wskaźnik poziomu paliwa

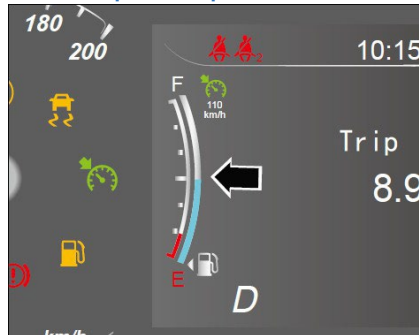

Wskaźnik poziomu paliwa pokazuje aktualną ilość paliwa w zbiorniku. Podczas hamowania, przyspieszania, skręcania lub jazdy po pochyłości paliwo w zbiorniku może się poruszać i zakłócać dokładność pomiaru poziomu paliwa. W celu sprawdzenia poziomu paliwa należy zaparkować samochód na płaskim podłożu.

 Strzałka po lewej stronie wskaźnika poziomu paliwa oznacza, że wlew paliwa znajduje się po lewej stronie samochodu. Gdy poziom paliwa jest zbyt niski, obszar "E" wskaźnika poziomu paliwa zmieni kolor na czerwony i zaświeci się żółta lampka ostrzegawcza rezerwy paliwa.

Na ekranie pojawi się komunikat „Proszę uzupełnić paliwo”, przy czym od tego momentu samochód może przejechać jeszcze około 50+80 km.

 Nie należy jeździć do całkowitego wyczerpania paliwa w zbiorniku. Nieregularny dopływ paliwa może pogorszyć zapłon silnika, a niespalone paliwo wchodzące do układu wydechowego może uszkodzić katalizator!

## Obrotomierz

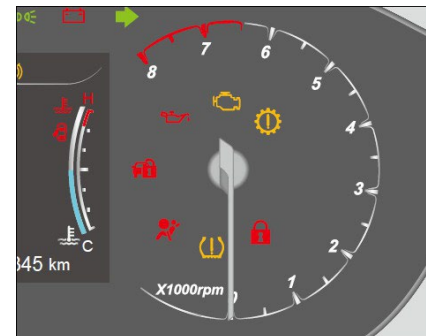

Obrotomierz wskazuje prędkość obrotową silnika, przy czym prędkość obrotowa silnika to iloczyn wielkości wskazywanej przez wskazówkę i liczby 1000 obr/min.



 Nie wolno dopuszczać, aby prędkość obrotowa silnika zbyt długo pozostawała w obrębie lub w pobliżu czerwonego obszaru, gdyż może to doprowadzić do uszkodzenia silnika.

### Wskaźnik temperatury płynu do chłodzenia silnika

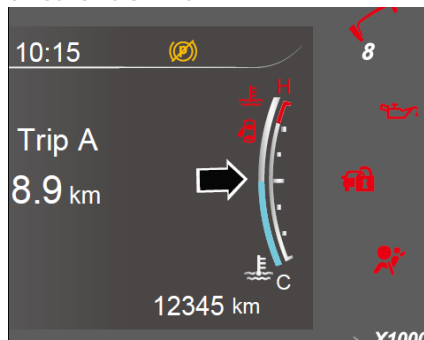

Wskaźnik temperatury płynu do chłodzenia silnika służy do wskazywania temperatury płynu chłodzącego silnik.

Gdy silnik osiągnie normalną temperaturę roboczą po normalnej jeździe przez pewien czas, pasek wskaźnika powinien się znajdować

w położeniu środkowym lub w jego pobliżu. Jeśli pasek wskaźnika znajduje się na poziomie lub w pobliżu obszaru „H”, oznacza to, że temperatura płynu w układzie

chłodzenia jest zbyt wysoka.

Należy się wtedy zatrzymać i wyłączyć silnik tak szybko, jak to możliwe z uwzględnieniem warunków bezpieczeństwa, po czym sprawdzić poziom płynu w układzie chłodzenia. Może się okazać, że poziom płynu w układzie chłodzenia jest wystarczający, albo po uzupełnieniu płynu w układzie chłodzenia do odpowiedniego poziomu, pasek wskaźnika nadal osiąga lub zbliża się do obszaru „H” podczas jazdy. Należy wtedy, z uwzględnieniem wymogów bezpieczeństwa, jak najszybciej zatrzymać samochód i skontaktować się z autoryzowanym dealerem BAIC w celu przeprowadzenia obsługi technicznej.

 Kategorycznie zabronione jest otwieranie korka wlewu zbiornika płynu chłodzącego i pokrywy chłodnicy podczas pracy silnika. Z uwagi na wysokie ciśnienie nastąpi wyrzut gorącego płynu lub pary z układu chłodzenia, co może powodować oparzenia.

 Nie wolno otwierać pokrywy silnika w przypadku przegrzania silnika lub pożaru w przedziale silnikowym. Para o wysokiej temperaturze lub jakiś wyciekający płyn roboczy mogą być przyczyną oparzeń.

### Ekran wyświetlacza IP

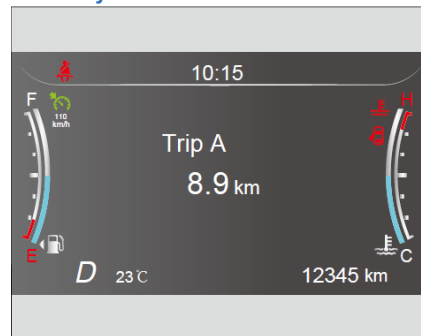

Zakres danych wyświetlanych na ekranie komputera pokładowego obejmuje: informacje o jeździe, nawigację, muzykę, ciśnienie w oponach, historię zapisów o ustawkach i ustawienia.

Aby przełączać się między poszczególnymi interfejsami należy naciskać przycisk MENU obsługi wskaźników po lewej stronie kierownicy.

## Informacje o jeździe

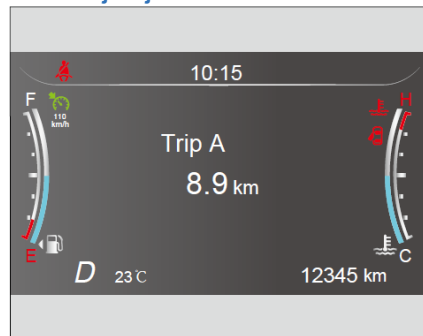

Kiedy przełącznik zapłonu znajduje się w położeniu „ON [WŁ]”, naciskając krótko przyciski ▲/▼ w interfejsie informacji o jeździe można przeglądać po kolei informacje dot. jazdy. Informacje, które można przeglądać obejmują: licznik przebiegu A, licznik przebiegu B, średnie zużycie paliwa, chwilowe zużycie paliwa, przebieg do następnego przeglądu, zasięg na paliwie w zbiorniku, czas jazdy i ciśnienie w oponach.

## Licznik przebiegu A

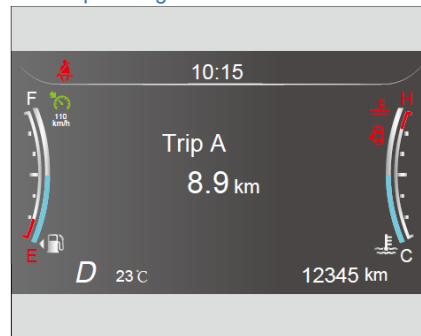

Licznik przebiegu A pozwala sumować przebieg w zakresie od 0,0 km do 9999,9 km. Po osiągnięciu maksimum licznik przebiegu A zostanie automatycznie wyzerowany i zacznie liczyć od nowa.

Aby wyzerować licznik przebiegu A wymagane jest długie naciśnięcie przycisk MENU w interfejsie przebiegu A. Licznik ten zostanie również wyzerowany po odłączeniu akumulatora.

## Licznik przebiegu B

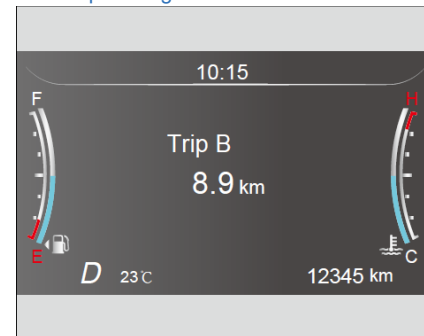

Licznik przebiegu B pozwala sumować przebieg w zakresie od 0,0 km do 9999,9 km. Po osiągnięciu maksimum licznik przebiegu B zostanie automatycznie wyzerowany i zacznie liczyć od nowa.

Aby wyzerować licznik przebiegu B wymagane jest długie naciśnięcie przycisk MENU w interfejsie przebiegu B. Licznik ten zostanie również wyzerowany po odłączeniu akumulatora.

### Średnie zużycie paliwa

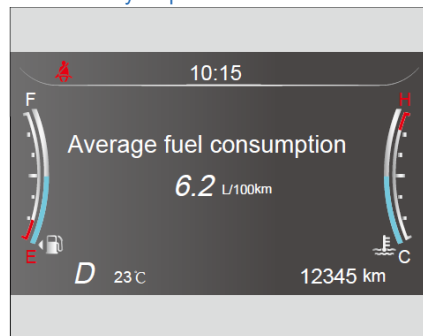

Średnie zużycie paliwa pokazuje ilość zużytego paliwa na przejechanym przez samochód dystansie w l/100 km. Wyświetlane jest średnie zużycie paliwa od ostatniego zerowania do momentu wyświetlenia. Informacja ta może pomóc użytkownikom w nabywaniu nawyków jazdy pozwalających osiągnąć pożądane zużycie paliwa.

Średnie zużycie paliwa można wyzerować poprzez długie naciśnięcie przycisku menu w interfejsie średniego zużycia paliwa. Wartość ta będzie również wyzerowana w razie odłączenia akumulatora.

### Chwilowe zużycie paliwa

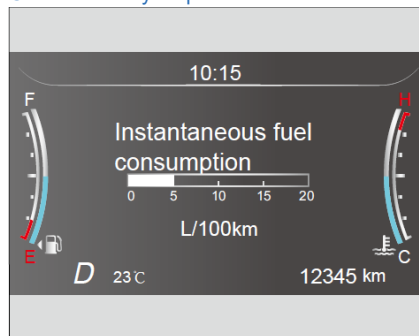

Chwilowe zużycie paliwa wyświetla zużycie paliwa przez samochód w danym momencie jazdy wyrażone w litrach na 100 km.

**i** Informacje o chwilowym zużyciu paliwa mogą pomóc kierowcom zmienić swoje nawyki jazdy w celu osiągnięcia pożądanego zużycia paliwa i oszczędnej jazdy.

### Przebieg międzyobsługowy

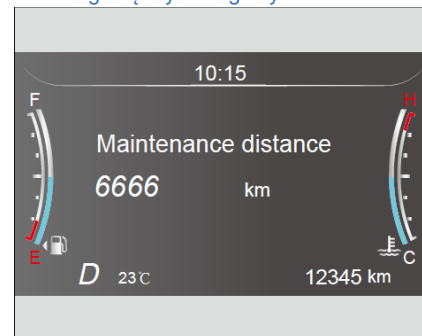

Informacja o przebiegu międzyobsługowym pokazuje przebieg do następnego przeglądu okresowego. Zaleca się, aby użytkownik pilnował wykonywania przeglądów okresowych na czas.

### Zasięg na paliwie w zbiorniku

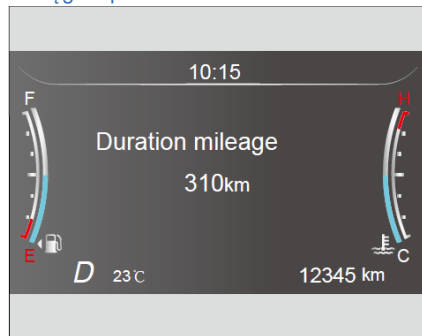

Na podstawie aktualnego trybu jazdy i zapasu paliwa w zbiorniku szacowany i pokazany jest dystans jaki samochód może jeszcze pokonać. Prowadząc samochód w bardziej ekonomicznym trybie, odległość tę można zwiększyć.

### Czas jazdy

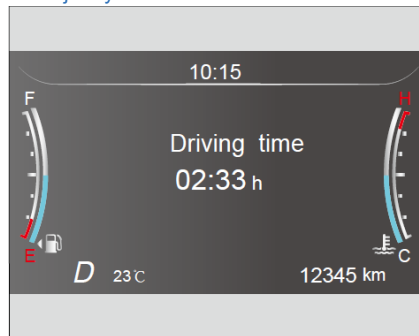

Czas jazdy pokazuje całkowity czas jazdy od ostatniego zerowania. Zakres wyświetlania w godzinach wynosi 99:59. Po osiągnięciu maksymalnego czasu jazdy, czas jazdy zostanie automatycznie wyzerowany, po czym liczenie czasu jazdy rozpocznie się ponownie. Długie naciśnięcie przycisku menu w interfejsie czasu jazdy pozwala wyzerować wartość czasu jazdy. Jeśli przełącznik zapłonu znajdował się w położeniu „LOCK [BLOKADA]” przez 2 godziny, po przestawieniu przełącznika zapłonu w położenie „ON [WŁ]”, wartość czasu jazdy zostanie wyzerowana. Wartość ta będzie również wyzerowana w razie odłączenia akumulatora.

### Ciśnienie w oponach

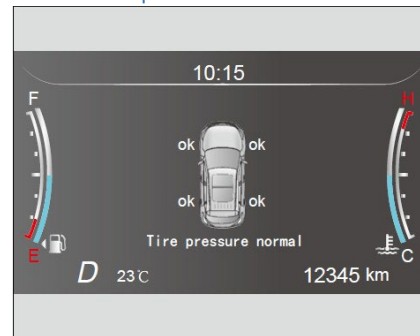

Po wejściu do interfejsu ciśnienia w oponach można sprawdzić stan ciśnienia w oponach.

## Ustawienia

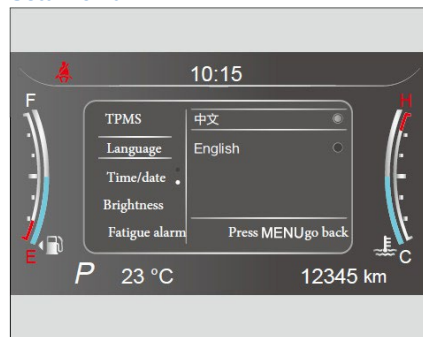

Aby wejść do interfejsu ustawień tablicy wskaźników należy długo nacisnąć przycisk menu kiedy przełącznik zapłonu znajduje się w położeniu „ON [WŁ.]”. Po wejściu do interfejsu ustawień tablicy wskaźników i naciśnięciu tego przycisku można przeglądać następujące opcje: „ustawianie języka”, „godzina/data”, „jasność wyświetlacza”, „oświetlenie podejścia do domu”, „automatyczne ryglowanie”, „zmęczenie za kierownicą”, „system monitorowania ciśnienia w oponach” i “przywracanie ustawień fabrycznych”. Aby wybrać opcję należy krótko nacisnąć przycisk menu.

### 1. Język

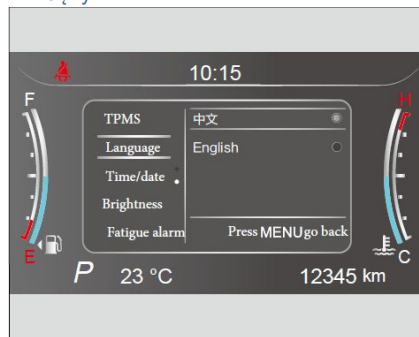

Po wejściu do interfejsu ustawiania języka naciskając przycisk można przeglądać cyklicznie dostępne języki, tj.: „chiński” i „angielski”. Nacisnąć przycisk menu aby wybrać język, po czym nacisnąć przycisk menu aby powrócić.

**i** Po przywróceniu ustawień fabrycznych domyślnym językiem jest chiński.

### 2. Godzina/Data

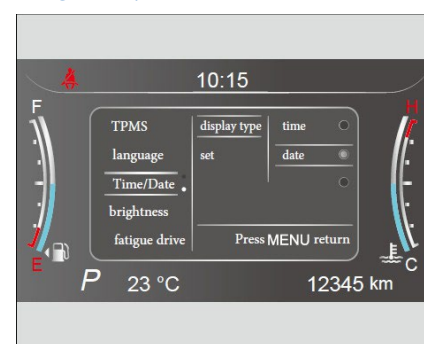

Po wejściu do interfejsu ustawień godziny **▲** / **▼** daty, naciskając te przyciski można przeglądać dostępne opcje, tj.: „sposób wyświetlania”, „ustawienia”. Naciskając przycisk ENTER, można wybrać opcję ustawień, a następnie naciskając przyciski **▲** / **▼** ustawić poszczególne wartości. Aby powrócić należy nacisnąć przycisk MENU.

## 2.1 Sposób wyświetlania

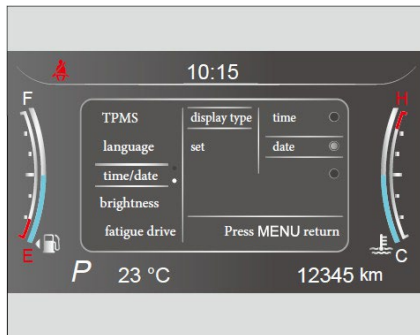

Po wejściu do interfejsu ustawiania sposobu wyświetlania, naciskając przyciski ▲ / ▼ można przeglądać cyklicznie „czas” i „datę”. Naciskając ENTER można wybrać sposób wyświetlania godziny lub daty, po czym należy nacisnąć przycisk MENU, aby powrócić.

## 2.2 USTAWIENIA

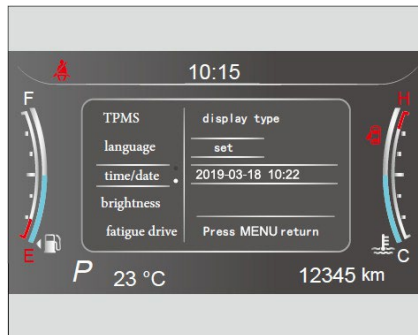

Po wejściu do interfejsu ustawień, naciskając przyciski ▲ ▼ można wybierać dostępne opcje, tj.: „godzina”, „minuty”, „miesiąc”, „dzień” i „rok”. Nacisnąć przycisk ENTER aby wybrać opcję i wprowadzić ustawienia, po czym nacisnąć przycisk MENU aby powrócić.

W przypadku pojazdów wyposażonych w system nawigacji GPS, jeśli sygnał GPS jest stabilny, po każdym uruchomieniu czas na tablicy wskaźników zostanie skorygowany według czasu GPS.

## 3. Jasność podświetlenia

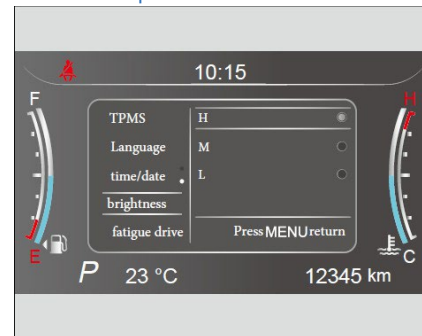



Po wejściu do interfejsu jasności podświetlenia, naciskając krótko przyciski ▲ / ▼ można przeglądać dostępne opcje, tj.: „wysoka”, „średnia” i „niska”. Nacisnąć przycisk ENTER aby wybrać opcję, po czym nacisnąć krótko przycisk MENU aby powrócić.

**i** Kiedy światła pozycyjne nie są włączone, jasność ekranu wyświetlacza jest stała. Jasność ekranu wyświetlacza można regulować tylko po włączeniu świateł pozycyjnych.

**i** Jasność wyświetlacza po przywróceniu ustawień fabrycznych będzie domyślna tj. Średnia.

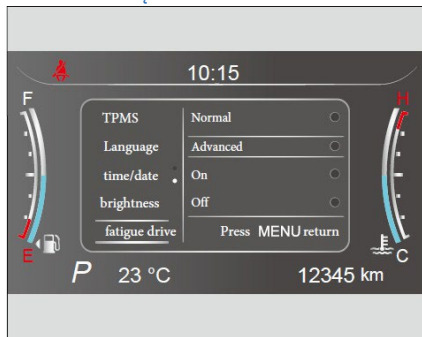

#### 4. Przypomnienie o zmęczeniu za kierownicą



Po wejściu do interfejsu ustawień przypomnienia o zmęczeniu za kierownicą, naciskając przyciski  /  można przeglądać dostępne opcje tj.: „tryb normalny”, „tryb zaawansowany”, „włączone” i „wyłączone”. Nacisnąć przycisk ENTER aby wybrać opcję, albo przycisk MENU aby powrócić.

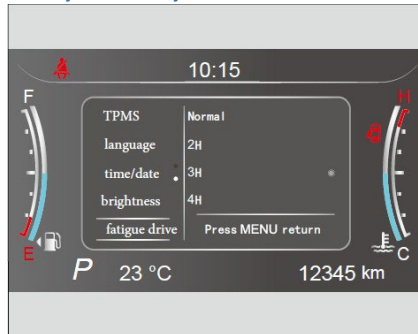

##### 4.1 Tryb normalny

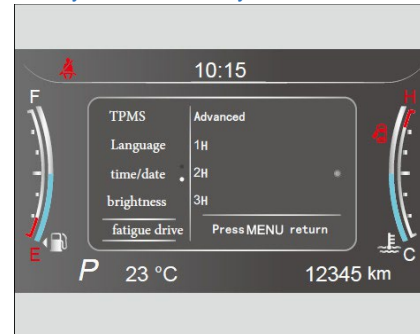

Po wejściu do interfejsu ustawień trybu normalnego, można naciskać krótko przyciski  /  aby cyklicznie przeglądać dostępne opcje, nacisnąć krótko przycisk ENTER aby wybrać opcję, albo nacisnąć krótko przycisk MENU aby powrócić. Interwał przypomnienia o zmęczeniu jazdą wynosi odpowiednio 2 godziny, 3 godziny i 4 godziny.

##### 4.2 Tryb zaawansowany



Po wejściu do interfejsu ustawień trybu zaawansowanego, można naciskać krótko przyciski  /  aby cyklicznie przeglądać dostępne opcje, nacisnąć przycisk ENTER aby wybrać opcję, albo nacisnąć przycisk MENU aby powrócić. Interwał przypomnienia o zmęczeniu jazdą wynosi tu odpowiednio 1 godzina, 2 godziny i 3 godziny.

## 5. System monitorowania ciśnienia w oponach

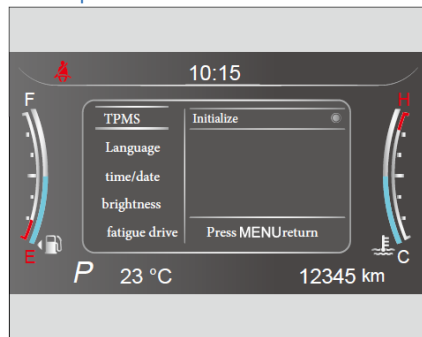

Po wejściu do interfejsu ustawień systemu monitorowania ciśnienia w oponach nacisnąć przycisk ENTER aby wybrać opcję.

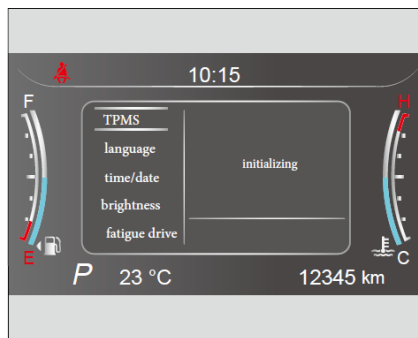

Po wybraniu opcji rozpoznawania opon, ekran wyświetla przez około 4 sekundy komunikat „rozpoznawanie...”, po czym ekran wyświetli komunikat „rozpoznawanie zakończone pomyślnie”, albo „rozpoznawanie nie powiodło się”, w zależności od wyniku rozpoznawania opon przez system. Po 5 sekundach wyświetlania tego interfejsu lub po wcześniejszym naciśnięciu przycisku ENTER następuje powrót do interfejsu systemu monitorowania ciśnienia w oponach.

## 6. Przywracanie ustawień fabrycznych

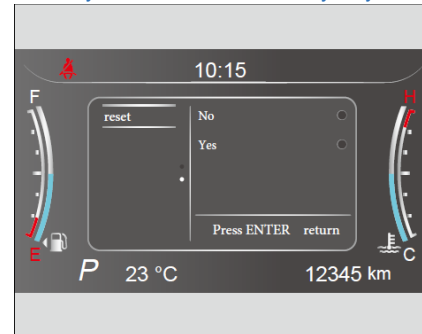

Po wejściu do interfejsu przywracania ustawień fabrycznych, można naciskać krótko przyciski ▲ / ▼ aby cyklicznie przeglądać dostępne opcje, nacisnąć krótko przycisk ENTER aby wybrać opcję i powrócić do interfejsu menu.



## Kontrolki i lampki ostrzegawcze tablicy wskaźników (5-calowy wyświetlacz LCD)

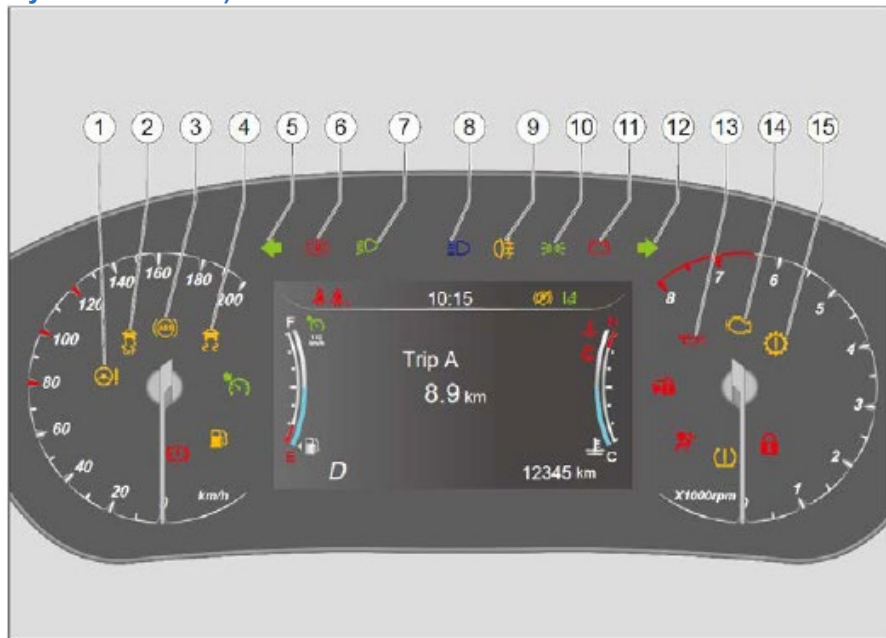

1. Lampka ostrzegawcza EPS
2. Kontrolka ESP OFF [ESP WYŁ]
3. Lampka ostrzegawcza ABS
4. Kontrolka ESP
5. Kontrolka lewego kierunkowskazu
6. Kontrolka hamulca postojowego
7. Kontrolka włączonych świateł mijania
8. Kontrolka włączonych świateł drogowych
9. Kontrolka włączonych tylnych świateł przeciwmgielnych
10. Kontrolka włączonych świateł pozycyjnych
11. Lampka ostrzegawcza ładowania akumulatora
12. Kontrolka prawego kierunkowskazu
13. Lampka ostrzegawcza ciśnienia oleju w silniku
14. Lampka ostrzegawcza silnika
15. Lampka ostrzegawcza skrzyni biegów\*

## Kontrolki i lampki ostrzegawcze tablicy wskaźników (5-calowy wyświetlacz LCD)

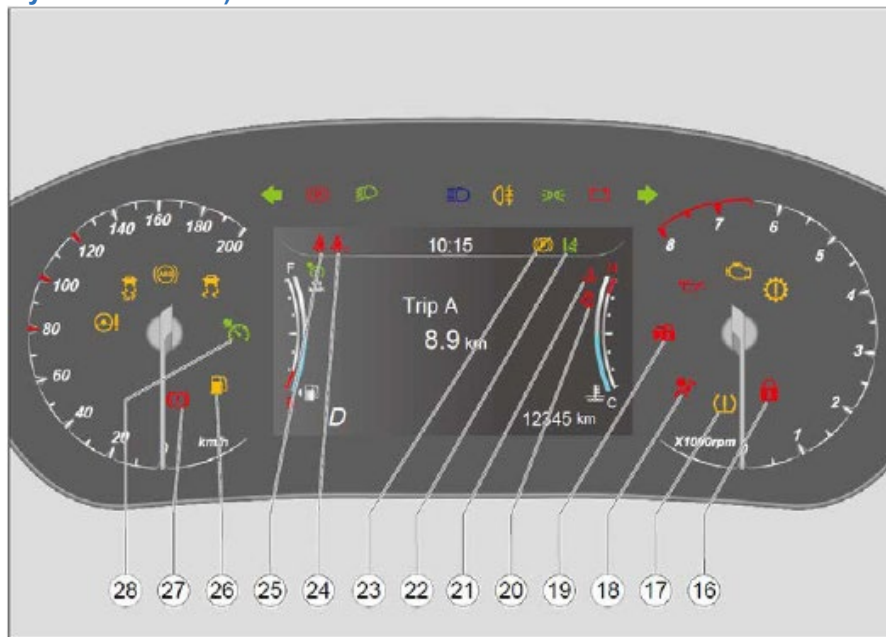

16. Kontrolka autoalarmu
17. Lampka ostrzegawcza ciśnienia w oponach
18. Lampka ostrzegawcza układu poduszek powietrznych
19. Lampka ostrzegawcza immobilizera
20. Kontrolka otwarcia drzwi
21. Lampka ostrzegawcza wysokiej temperatury płynu w układzie chłodzenia
22. Kontrolka/lampka ostrzegawcza opuszczenia pasa ruchu\*
23. Lampka ostrzegawcza EPB
24. Lampka ostrzegawcza nie zapiętego pasa bezpieczeństwa pasażera z przodu
25. Lampka ostrzegawcza nie zapiętego pasa bezpieczeństwa kierowcy
26. Lampka ostrzegawcza poziomu paliwa
27. Lampka ostrzegawcza układu hamulcowego/niskiego poziomu płynu hamulcowego
28. Kontrolka aktywnego tempomatu \*

## Opis kontrolki i lampki ostrzegawczych

1. Lampka ostrzegawcza elektrycznego wspomagania kierownicy  (żółta)

Ta lampka ostrzegawcza zapala się gdy przełącznik zapłonu znajdzie się w położeniu „ON [WŁ]”, świeci przez około 3 sekundy podczas autotestu i gaśnie po jego zakończeniu.

Jeśli ta lampka ostrzegawcza świeci kiedy silnik pracuje, układ kierowniczy jest niesprawny. Kierownica nie ma wspomagania, albo wspomaganie jest słabe, ale układ kierowniczy nadal pozwala kierować samochodem. Posługiwanie się kierownicą wymaga w tej sytuacji użycia dużej siły, zwłaszcza na ostrych zakrętach i przy niskiej prędkości jazdy, więc należy zachować ostrożność podczas jazdy i jak najszybciej skontaktować się z autoryzowanym dealerm BAIC w celu przeprowadzenia obsługi technicznej.

2. Kontrolka ESP OFF [ESP WYŁ]  (żółta)

Ta lampka ostrzegawcza zapala się gdy przełącznik zapłonu znajdzie się w położeniu „ON [WŁ]”, świeci przez około 3 sekundy podczas autotestu i gaśnie po jego zakończeniu.

Co do zasady, funkcja ESP jest domyślnie włączona w systemie. Jeśli potrzebne jest wyłączenie tej funkcji, należy nacisnąć przełącznik ESP w celu jej wyłączenia.

 W razie gdy kontrolka ESP OFF [ESP WYŁ] świeci. Po ponownym naciśnięciu tego przełącznika funkcja ESP zostanie włączona, a kontrolka ESP OFF [ESP WYŁ] zgaśnie.

 Przełącznik wyłączenia ESP znajduje się na panelu przełączników wielofunkcyjnych, po lewej stronie poniżej tablicy wskaźników.

Włączenie układu ESP w normalnych warunkach jazdy służy poprawie komfortu i bezpieczeństwa samochodu, mimo to należy zachować ostrożność, zwłaszcza na zakrętach i śliskich nawierzchniach!

3. Lampka ostrzegawcza ABS  (żółta)  
Ta lampka ostrzegawcza zapala się gdy przełącznik zapłonu znajdzie się w położeniu „ON [WŁ]”, świeci przez około 3 sekundy podczas autotestu i gaśnie po jego zakończeniu.

Jeśli ta lampka ostrzegawcza nie zgaśnie po wykonaniu autotestu lub zapali się podczas jazdy, układ ABS jest niesprawny. Jednocześnie na ekranie komputera pokładowego wyświetlany jest komunikat „proszę sprawdzić ABS”.

 Jeśli lampka ostrzegawcza świeci podczas jazdy, można z niewielką prędkością i z uwzględnieniem wymogów bezpieczeństwa dojechać do miejsca docelowego, ale należy jak najszybciej skontaktować się z autoryzowanym dealerm BAIC w celu

przeprowadzenia obsługi technicznej.

 Jeśli w tym samym czasie świeci lampka ostrzegawcza układu hamulcowego/poziumu płynu hamulcowego, wtedy należy, z uwzględnieniem wymogów bezpieczeństwa, natychmiast zatrzymać samochód i skontaktować się z autoryzowanym dealerm BAIC Auto w celu przeprowadzenia obsługi technicznej.

4. Kontrolka ESP  (żółta)

Ta lampka ostrzegawcza zapala się gdy przełącznik zapłonu znajdzie się w położeniu „ON [WŁ]”, świeci przez około 3 sekundy podczas autotestu i gaśnie po jego zakończeniu.

Szybkie miganie kontrolki ESP podczas jazdy sygnalizuje działanie układu ESP. Jeśli kontrolka ESP świeci w sposób ciągły oznacza to, że jest jakiś problem z układem ESP, wtedy na ekranie komputera pokładowego wyświetlany jest komunikat „Proszę sprawdzić ESP”. Należy wtedy jak najszybciej skontaktować się z autoryzowanym dealerm BAIC w celu przeprowadzenia obsługi technicznej.

5. Kontrolka lewego kierunkowskazu  (zielona)

Wskazuje, że lewy kierunkowskaz jest włączony. Kontrolka miga kiedy włączony jest lewy kierunkowskaz lub światła awaryjne.

Jeśli kontrolka miga szybciej niż normalnie, lewy kierunkowskaz jest uszkodzony albo żarówka jest przepalona. Na wyświetlaczu komputera pokładowego zostanie wtedy wyświetlony komunikat „Usterka układu oświetlenia”. Proszę sprawdzić problem z kierunkowskazem i jak najszybciej skontaktować się z autoryzowanym dealerm BAIC w celu przeprowadzenia obsługi technicznej.

6. Kontrolka hamulca postojowego  (czerwona)

Kiedy przełącznik zapłonu znajduje się w położeniu „ON [WŁ]” kontrolka ta zapala się na czas autotestu. Po wykonaniu autotestu, kontrolka ta pozostanie włączona na dłużej, jeśli włączony jest elektryczny hamulec postojowy. Jeśli elektryczny hamulec postojowy nie jest zaciągnięty, kontrolka zgaśnie.

 Jeśli hamulec postojowy został zwolniony, a kontrolka ta nadal świeci, wtedy należy, z uwzględnieniem wymogów bezpieczeństwa, natychmiast zatrzymać samochód i jak najszybciej skontaktować się z autoryzowanym dealerm BAIC w celu przeprowadzenia obsługi technicznej.

7. Kontrolka włączonych świateł mijania  (zielona)

Wskazuje, że światła mijania są włączone i zapala się po włączeniu świateł przednich.

8. Kontrolka włączonych świateł drogowych  (niebieska)

Wskazuje, że światła drogowe są włączone i zapala się po włączeniu przednich świateł drogowych.

9. Kontrolka włączonych tylnych świateł przeciwmgielnych  (żółta)

Wskazuje stan włączenia tylnych świateł przeciwmgielnych. Świeci, kiedy włączone są tylne światła przeciwmgielne.

10. Kontrolka włączonych świateł pozycyjnych  (zielona)

Wskazuje, że światła pozycyjne są włączone i zapala się po włączeniu świateł pozycyjnych (małe lampki).

11. Lampka ostrzegawcza ładowania akumulatora  (czerwona)

Lampka ostrzegawcza ładowania akumulatora świeci kiedy przełącznik zapłonu znajduje się w położeniu „ON [WŁ]”. Lampka ta gaśnie po uruchomieniu silnika.

Jeśli po uruchomieniu silnika lampka ta nadal świeci, oznacza to usterkę w układzie ładowania akumulatora, należy wtedy jak najszybciej skontaktować się z autoryzowanym dealerm BAIC w celu przeprowadzenia obsługi technicznej.

 Jeśli ta lampka ostrzegawcza świeci podczas jazdy, wtedy należy, z uwzględnieniem wymogów bezpieczeństwa, natychmiast zatrzymać samochód i jak najszybciej skontaktować się z autoryzowanym

dealerm BAIC w celu przeprowadzenia przeglądu.

W razie niepodjęcia żadnych działań, akumulator może ulec wyczerpaniu, a silnik przestanie pracować.

12. Kontrolka prawego kierunkowskazu  (zielona)

Wskazuje, że prawy kierunkowskaz jest włączony. Kontrolka miga kiedy włączony jest prawy kierunkowskaz lub światła awaryjne.

Jeśli kontrolka miga szybciej niż normalnie, prawy kierunkowskaz jest uszkodzony albo żarówka jest przepalona. Na wyświetlaczu komputera pokładowego zostanie wtedy wyświetlony komunikat „Usterka układu oświetlenia”. Proszę sprawdzić problem z kierunkowskazem i jak najszybciej skontaktować się z autoryzowanym dealerm BAIC w celu przeprowadzenia obsługi technicznej.

13. Lampka ostrzegawcza ciśnienia oleju  (czerwona)

Lampka ostrzegawcza ciśnienia oleju włącza się kiedy przełącznik zapłonu znajduje się w położeniu „ON [WŁ]” i gaśnie po uruchomieniu silnika.

Jeśli po uruchomieniu silnika lampka ta nadal świeci, ciśnienie oleju jest za niskie. Jednocześnie na ekranie komputera pokładowego zostanie wyświetlony komunikat ostrzegawczy „Niskie ciśnienie oleju”.

 Jeśli ta lampka ostrzegawcza świeci podczas jazdy, wtedy należy, z uwzględnieniem wymogów bezpieczeństwa, natychmiast zatrzymać samochód i jak najszybciej skontaktować się z autoryzowanym dealerm BAIC w celu przeprowadzenia obsługi technicznej. W razie niepodjęcia żadnych działań może dojść do poważnego uszkodzenia silnika.

14. Lampka ostrzegawcza silnika  (żółta)

Lampka ostrzegawcza silnika świeci kiedy przełącznik zapłonu znajduje się w położeniu „ON [WŁ]” i gaśnie po uruchomieniu silnika.

Jeżeli ta lampka ostrzegawcza świeci po uruchomieniu silnika albo zapala się lub miga podczas jazdy, oznacza to, że system sterowania silnikiem jest niestabilny lub emisja spalin przekracza wartość graniczną. Samochód może wtedy nadal pracować, ale należy jak najszybciej skontaktować się z dealerem BAIC w celu przeprowadzenia obsługi technicznej. Samochód może wtedy nadal pracować, ale należy jak najszybciej skontaktować się z autoryzowanym dealerm BAIC w celu przeprowadzenia obsługi technicznej.

 Jeśli ta lampka ostrzegawcza świeci podczas jazdy, należy jak najszybciej skontaktować się z autoryzowanym dealerm BAIC w celu przeprowadzenia obsługi

technicznej. W razie niepodjęcia żadnych działań może dojść do poważnych zakłóceń pracy silnika.

15. Lampka ostrzegawcza skrzyni biegów  (żółta, tylko przy automatycznej skrzyni biegów)

Ta lampka ostrzegawcza zapala się gdy przełącznik zapłonu znajduje się w położeniu „ON [WŁ]”, świeci przez około 3 sekundy podczas autotestu i gaśnie po jego zakończeniu.

W przypadku awarii skrzyni biegów na ekranie komputera pokładowego pojawia się komunikat „Awaria skrzyni biegów” i zapala się ta lampka ostrzegawcza. W tej sytuacji należy zwolnić i zatrzymać samochód z uwzględnieniem wymogów bezpieczeństwa, po czym jak najszybciej skontaktować się z autoryzowanym dealerm BAIC w celu wykonania obsługi technicznej.

16. Kontrolka autoalarmu  (czerwona)  
Ta lampka ostrzegawcza zapala się gdy przełącznik zapłonu znajduje się w położeniu „ON [WŁ]”, świeci przez około 3 sekundy podczas autotestu i gaśnie po jego zakończeniu.

Po pomyślnym zaryglowaniu zamków samochodu za pomocą kluczyka zdalnego (pilota), kontrolka ta miga z niską częstotliwością sygnalizując, że autoalarm jest w stanie czuwania antykradzieżowego. W stanie czuwania antywłamaniowego, ta lampka ostrzegawcza będzie migać

z wysoką częstotliwością, jeśli system wykrył nieuprawnione wtargnięcie. Gdy kierowca ponownie wsiądzie do samochodu i przekręci kluczyk w położenie „ON [WŁ]”, na ekranie komputera pokładowego zostanie wyświetlony komunikat „Wykryto nieuprawnione wtargnięcie”.

17. Lampka ostrzegawcza ciśnienia w oponach  (żółta)

Ta lampka ostrzegawcza zapala się gdy przełącznik zapłonu znajduje się w położeniu „ON [WŁ]”, świeci przez około 3 sekundy podczas autotestu i gaśnie po jego zakończeniu.

 W przypadku wykrycia nieprawidłowego ciśnienia w oponach, ta lampka ostrzegawcza będzie świecić, a na ekranie komputera pokładowego pojawi się komunikat „Nieprawidłowe ciśnienie w oponach”. W przypadku wykrycia usterki systemu monitorowania ciśnienia w oponach, ta lampka ostrzegawcza będzie migać przez długi czas po upływie 60 sekund. Jednocześnie na ekranie komputera pokładowego pojawi się komunikat „Usterka systemu monitorowania ciśnienia w oponach”.

Jeśli ta lampka ostrzegawcza świeci podczas jazdy, należy natychmiast zatrzymać samochód, sprawdzić ciśnienie w oponach i skontaktować się z autoryzowanym dealerm BAIC.

18. Lampka ostrzegawcza układu poduszek powietrznych  (czerwona)

Lampka ostrzegawcza układu poduszek powietrznych zapala się gdy przełącznik zapłonu znajdzie się w położeniu „ON [WŁ]”, świeci przez około 3 sekundy podczas autotestu i gaśnie po jego zakończeniu.

Jeśli ta lampka ostrzegawcza nie zgaśnie po wykonaniu autotestu lub zapali się podczas jazdy, układ poduszek powietrznych jest niesprawny. Na ekranie komputera wyświetlany jest komunikat „Proszę sprawdzić poduszkę powietrzną”.

 Jeśli świeci lampka ostrzegawcza układu poduszek powietrznych nie można zagwarantować prawidłowego stanu układu poduszek powietrznych. Należy wtedy, z uwzględnieniem wymogów bezpieczeństwa, natychmiast zatrzymać samochód i jak najszybciej skontaktować się z autoryzowanym dealerm BAIC w celu przeprowadzenia obsługi technicznej.

19. Lampka ostrzegawcza immobilizera  (czerwona) \*

Ta lampka ostrzegawcza zapala się gdy przełącznik zapłonu znajdzie się w położeniu „ON [WŁ]”, świeci przez około 3 sekundy podczas autotestu i gaśnie po pomyślnym uwierzytelnieniu. W przypadku braku uwierzytelnienia lampka ostrzegawcza będzie świecić dłużej, a na ekranie komputera pokładowego wyświetlony

zostanie komunikat „Uwierzytelnienie nie powiodło się” i silnika nie da się uruchomić.

20. Kontrolka otwarcia drzwi  (czerwona)

Wskazuje stan otwierania i zamykania wszystkich drzwi, maski silnika i pokrywy bagażnika. Jeśli cokolwiek spośród wyżej wymienionych jest otwarte, kontrolka ta będzie świecić.

 Gdy prędkość jazdy przekracza 5 km/h, a drzwi nie są zamknięte, pojawi się sygnał dźwiękowy, który będzie dzwonił przez 60 sekund, po czym ucichnie. Kontrolka otwarcia drzwi pozostanie włączona do czasu aż wszystkie drzwi będą zamknięte.

21. Lampka ostrzegawcza wysokiej temperatury płynu w układzie chłodzenia  (czerwona)

Ta lampka ostrzegawcza zapala się gdy przełącznik zapłonu znajdzie się w położeniu „ON [WŁ]”, świeci przez około 3 sekundy podczas autotestu i gaśnie po jego zakończeniu.

Jeśli ta lampka ostrzegawcza nie zgaśnie po wykonaniu autotestu lub zapali się podczas jazdy, temperatura płynu w układzie chłodzenia jest zbyt wysoka. Na ekranie komputera pokładowego wyświetla się komunikat „Temperatura płynu chłodzenia silnika jest wysoka”.

 Kategorie zabronione jest otwieranie korka wlewu zbiornika płynu

chłodzącego i pokrywy chłodnicy podczas pracy silnika. Z uwagi na wysokie ciśnienie nastąpi wyrzut gorącego płynu lub pary z układu chłodzenia, co może powodować oparzenia.

Nie wolno otwierać pokrywy silnika w przypadku przegrzania silnika lub pożaru w przedziale silnikowym.

 Para o wysokiej temperaturze lub jakiś wyciekający płyn roboczy mogą być przyczyną oparzeń.

22. Kontrolka/lampka ostrzegawcza opuszczania pasa ruchu  (zielona/czerwona)\*

Kontrolka świeci na zielono kiedy system ostrzegania o opuszczeniu pasa ruchu jest włączony i działa normalnie. Jeśli system ostrzegania o opuszczeniu pasa ruchu ulegnie awarii, lampka ta świeci na czerwono. A na ekranie pojawi się wyskakujące okienko ostrzegawcze z komunikatem „Usterka systemu ostrzegania o opuszczeniu pasa ruchu”, wraz z dźwiękiem.

23. Lampka ostrzegawcza EPB  (żółta) Kiedy przełącznik zapłonu znajduje się w położeniu „ON [WŁ]” kontrolka ta zapala się na czas autotestu i gaśnie po jego zakończeniu. W przypadku awarii układu EPB ta lampka ostrzegawcza będzie świecić. Proszę się bezzwłocznie udać do autoryzowanego dealera BAIC w celu wykonania obsługi technicznej.

24. Lampka ostrzegawcza nie zapiętego pasa bezpieczeństwa pasażera z przodu  (czerwona)\*

Jeśli pasażer z przodu nie ma zapiętego pasa bezpieczeństwa kiedy przełącznik zapłonu znajduje się w położeniu „ON [WŁ]”, ta lampka ostrzegawcza będzie świecić dopóki pasażer z przodu nie zapnie pasa bezpieczeństwa. Gdy pas bezpieczeństwa nie jest zapięty, a prędkość przekracza 25 km/h lub czas jazdy przekracza 60 sekund albo dystans jazdy przekracza 500 m, ta lampka ostrzegawcza będzie migać dopóki pas bezpieczeństwa nie zostanie zapięty, czemu będzie towarzyszyć sygnał dźwiękowy. Po 120 sekundach emitowanie sygnału dźwiękowego zostanie zakończone, ale lampka ostrzegawcza będzie nadal świecić.

 Kiedy na przednim siedzeniu pasażera zostanie położony ciężki przedmiot, użycie przełącznika zapłonu może spowodować włączenie brzęczyka pasa bezpieczeństwa pasażera z przodu bez lampki ostrzegawczej.

25. Lampka ostrzegawcza nie zapiętego pasa bezpieczeństwa kierowcy  (czerwona)

Jeśli kierowca nie ma zapiętego pasa bezpieczeństwa po włączeniu zapłonu, ta lampka ostrzegawcza będzie świecić dopóki kierowca nie zapnie pasa bezpieczeństwa. Gdy pas bezpieczeństwa nie jest zapięty, a prędkość przekracza 25 km/h lub czas jazdy przekracza 60 sekund albo

dystans jazdy przekracza 500 m, ta lampka ostrzegawcza będzie migać dopóki pas bezpieczeństwa nie zostanie zapięty, czemu będzie towarzyszyć sygnał dźwiękowy. Po 120 sekundach emitowanie sygnału dźwiękowego zostanie zakończone, ale lampka ostrzegawcza będzie nadal świecić.

26. Lampka ostrzegawcza poziomu paliwa  (żółta)

Ta lampka ostrzegawcza zapala się gdy przełącznik zapłonu znajdzie się w położeniu „ON [WŁ]”, świeci przez około 3 sekundy podczas autotestu i gaśnie po jego zakończeniu.

Jeżeli lampka ostrzegawcza nie zgaśnie po wykonaniu autotestu lub zapali się w trakcie jazdy, poziom paliwa w zbiorniku jest za niski, więc należy zawczasu zatankować. Na ekranie komputera pokładowego wyświetlany jest wtedy komunikat „Proszę uzupełnić paliwo”.

Jeśli ta lampka ostrzegawcza miga, czujnik paliwa jest niesprawny, a kontrolka na wskaźniku paliwa nie świeci. Na ekranie komputera pokładowego wyświetlany jest wtedy komunikat „Usterka czujnika paliwa”, należy skontaktować się z autoryzowanym dealerem BAIC w celu przeprowadzenia obsługi technicznej.

27. Lampka ostrzegawcza układu hamulcowego/niskiego poziomu płynu hamulcowego  (czerwona)

Ta lampka ostrzegawcza zapala się gdy przełącznik zapłonu znajdzie się w położeniu „ON [WŁ]”, świeci przez około

3 sekundy podczas autotestu i gaśnie po jego zakończeniu.

Jeśli ta lampka ostrzegawcza nie zgaśnie po wykonaniu autotestu lub zapali się podczas jazdy, układ hamulcowy jest niesprawny, lub brakuje płynu hamulcowego.

Jeśli na ekranie zestawu wskaźników pojawi się komunikat „Awaria układu hamulcowego”, oznacza to awarię układu hamulcowego. Jeśli zostanie wyświetlony komunikat „Proszę uzupełnić płyn hamulcowy”, oznacza to, że poziom płynu hamulcowego jest niski.

 Jeśli ta lampka ostrzegawcza świeci podczas jazdy:

- nie wolno wtedy wielokrotnie wciskać pedału hamulca.
- należy natychmiast zatrzymać samochód z uwzględnieniem wymogów bezpieczeństwa i jak najszybciej skontaktować się z autoryzowanym dealerem BAIC.

28. Kontrolka aktywnego tempomatu  (zielona)\*

Po ustawieniu przełącznika zapłonu w położeniu „ON [WŁ]” ta lampka ostrzegawcza świeci przez około 3 sekundy podczas autotestu i gaśnie po jego zakończeniu.

Gdy kontrolka miga z określoną częstotliwością, funkcja tempomatu jest włączona. Gdy kontrolka świeci światłem ciągłym, oznacza to wejście w stan jazdy na tempomacie.



## Kierownica

### Ustawianie położenia kierownicy



Kierowca może dostosować wysokość kierownicy do swojej postury i nawyków jazdy.



Aby poprawić komfort i bezpieczeństwo jazdy osobom różnej postury można zwolnić uchwyt blokady regulowanej kolumny kierownicy i wyregulować położenie kierownicy w górę/dół.

Po ustaleniu prawidłowego położenia kierownicy należy zablokować kolumnę kierownicy, przesuwając dźwignię blokady do góry i poruszać kierownicą, aby uzyskać pewność, że kolumna kierownicy jest skutecznie zablokowana.

 Nie wolno podnosić kierownicy na siłę w górę i w dół bez zwolnienia blokady, gdyż może to spowodować uszkodzenie jej elementów.

Aby nie doszło do zmiany położenia kierownicy podczas jazdy dźwignia blokady kolumny kierownicy musi być mocno wciśnięta.

### Przyciski na kierownicy wielofunkcyjnej

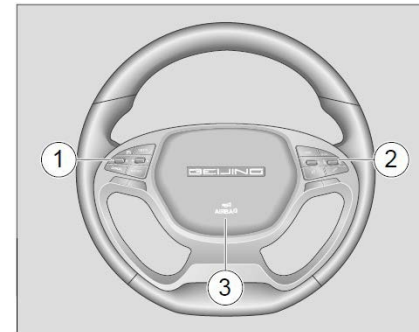







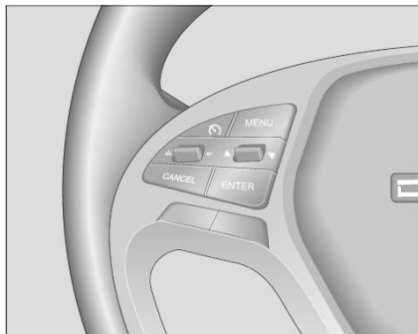

Kierownica wielofunkcyjna jest wyposażona w przyciski następujących funkcji:

1. Przyciski obsługi tempomatu i zestawu wskaźników\*
2. Przyciski sterowania systemem audio
3. Klakson











## Przyciski obsługi tempomatu i zestawu wskaźników\*



-  : włączanie lub wyłączenie tempomatu
-  : anulowanie działania tempomatu
-  : wznowienie działania tempomatu lub zwiększenie prędkości na tempomacie
-  : ustawienie prędkości lub zmniejszenie prędkości na tempomacie
-  : przycisk potwierdzania, przycisk resetowania
-  : przycisk powrotu, przycisk menu
-  : w górę
-  : w dół

## Przyciski sterowania systemem audio





-  : przycisk przełączania źródła radio / bluetooth;
-  : przycisk wyciszania, kończenia połączeń telefonicznych;
-  : zwiększanie głośności;
-  : zmniejszanie głośności;
-  : odbieranie połączeń telefonicznych;
-  : poprzednie nagranie; (muzyka);
-  : następne nagranie (muzyka);
-  : przycisk rozpoznawania mowy.

## Klakson



Po naciśnięciu na znak trąbki  na kierownicy lub w jego pobliżu rozlegnie się sygnał dźwiękowy, który umilknie po zwolnieniu nacisku.

 Aby uniknąć uszkodzenia elementów samochodu nie wolno uderzać pięścią w klakson.

 Należy przestrzegać przepisów ruchu drogowego i używać sygnału dźwiękowego w cywilizowany sposób.

## Kluczyk zdalny

Samochód jest wyposażony w kluczyk zdalny i zapasowy kluczyk mechaniczny.

Jest rzeczą naturalną, że zasięg pracy kluczyka zdalnego może być zmniejszony z powodu oddziaływania czynników zewnętrznych. Krótkotrwała niesprawność kluczyka zdalnego może być spowodowana działaniem innych kluczyków, rozruszników serca lub innych nadajników radiowych. Jeśli kluczyk zdalny nie zadziała, można spróbować:

- zbliżyć się do samochodu i użyć kluczyka ponownie (efektywny zasięg kluczyka zdalnego może być mniejszy podczas opadów deszczu lub śniegu, albo gdy inne przedmioty blokują sygnał).
- sprawdzić baterię w kluczyku. Odnośnie wymiany baterii, patrz „Sposób wymiany baterii kluczyka zdalnego”.

kluczyk zdalny zawiera składany kluczyk mechaniczny. Składanym kluczykiem mechanicznym można odryglować i zaryglować wszystkie drzwi.

Wszystkie drzwi można też odryglować i zaryglować za pomocą zapasowego kluczyka mechanicznego. Tego kluczyka można również użyć do uruchomienia silnika.

W przypadku zgubienia kluczyka zdalnego należy jak najszybciej skontaktować się z autoryzowanym dealerem BAIC w celu ponownego zaprogramowania kluczyka aby zapobiec kradzieży samochodu.

## Funkcje kluczyka zdalnego



Naciskając przycisk kluczyka zdalnego można uruchomić odpowiadającą mu funkcję.

 Ryglowanie drzwi

Po pomyślnym zaryglowaniu zamków, wszystkie kierunkowskazy migną jeden raz.

 Odryglowanie drzwi

Po pomyślnym odryglowaniu zamków wszystkie kierunkowskazy migną dwukrotnie.

 Otwieranie bagażnika

W celu odryglowania pokrywy bagażnika należy nacisnąć i przytrzymać przycisk otwierania bagażnika przez ponad jedną sekundę, po czym nacisnąć przełącznik bagażnika aby otworzyć pokrywę bagażnika.

 Nie wolno dołączać do kluczyka zdalnego przedmiotów takich jak folie metalowe, gdyż mogą one zakłócać działanie fal elektromagnetycznych.

 Nie wolno kluczykiem zdalnym uderzać w inne przedmioty.

 Nie wolno wystawiać kluczyka zdalnego na długotrwałe działanie wysokich temperatur, np. kładąc go w bezpośrednim nasłonecznieniu na desce rozdzielczej lub na masce silnika.

 Nie wolno moczyć kluczyka zdalnego ani też czyścić go w myjce ultradźwiękowej.

 Nie trzymać kluczyka zdalnych wraz z urządzeniami emitującymi fale elektromagnetyczne, takimi jak telefony komórkowe.

 Elementy dekoracyjne samochodu (np. metalowa folia na szybach itp.) mogą negatywnie wpływać na zasięg zdalnej obsługi samochodu, należy wybierać właściwe elementy dekoracyjne samochodu.

 Nie wolno się bawić kluczykiem zdalnym w trakcie lotu samolotem. Po naciśnięciu przycisku fale radiowe emitowane przez kluczyk zdalny mogą zakłócać lot samolotu.

## Ryglowanie drzwi



Nacisnąć przycisk ryglowania, gdy wszystkie drzwi, maska silnika i pokrywa bagażnika są zamknięte. Wtedy zamki wszystkich drzwi zostaną zaryglowane, a wszystkie kierunkowskazy migną jeden raz.

Oto kilka przykładów ryglowania drzwi w sytuacji, gdy coś nie jest zamknięte:

- kiedy wszystkie drzwi są zamknięte, ale maska silnika lub bagażnik nie są zamknięte, po naciśnięciu przycisku ryglowania, wszystkie kierunkowskazy migną 3 razy, 3 razy zabrmi sygnał dźwiękowy, zamki wszystkich drzwi zostaną jednak zaryglowane. Jednak po około 10 sekundach sygnał dźwiękowy zacznie być emitowany ponownie wraz z pojedynczym mignięciem wszystkich kierunkowskazów przy każdym sygnale dźwiękowym i nie ustanie, dopóki nie zostanie naciśnięty przycisk odryglowania lub alarm sam się wyłączy po 30 sekundach, przypominając użytkownikowi, że maska silnika lub pokrywa bagażnika nie są zamknięte.
- w przypadku, gdy którekolwiek drzwi nie są zamknięte, po naciśnięciu przycisku ryglowania, zamki drzwi zostaną na powrót odryglowane, a ryglowanie nie dojdzie do skutku.

## Odryglowane drzwi



Gdy wszystkie drzwi są zaryglowane, po naciśnięciu przycisku odryglowania wszystkie drzwi zostaną odryglowane. Kierunkowskazy migną dwukrotnie, a światła pozycyjne włączą się na 25 sekund. Po odryglowaniu zamków za pomocą kluczyka zdalnego, wszystkie drzwi automatycznie zostaną ponownie zaryglowane, jeśli żadne z nich nie zostaną otwarte w ciągu 30 sekund.

## Otwieranie bagażnika



W celu odryglowania zamka bagażnika należy nacisnąć przycisk bagażnika  na kluczyku zdalnym i przytrzymać przez ponad jedną sekundę, po czym nacisnąć przełącznik bagażnika i unieść do góry pokrywę aby otworzyć bagażnik.

## Funkcja szukania samochodu \*





Aby włączyć funkcję szukania samochodu kiedy samochód jest w stanie czuwania antywłamaniowego i znajduje się w odległości <15 m (na otwartym terenie), należy dwukrotnie w ciągu 0,5 sekundy nacisnąć przycisk ryglowania na kluczyku zdalnym. W tym momencie wszystkie kierunkowskazy migną dwukrotnie, dwa razy zabrzmie sygnał dźwiękowy, a światła pozycyjne włączą się na 8 sekund.

## Wymiana baterii w kluczyku

Jeśli po naciśnięciu przycisku na kluczyku zdalnym nie zapala się kontrolka na kluczyku zdalnym oznacza to, że poziom zasilenia kluczyka jest niski i należy wymienić baterię.

Podczas wymiany baterii kluczyk może ulec uszkodzeniu. Dlatego zaleca się powierzyć wymianę baterii autoryzowanemu dealerowi BAIC. W razie samodzielnej wymiany, należy nabyć baterię litową CR2032 3V.

 W celu wymiany należy używać wyłącznik baterii tego samego typu. Dopilnować, aby bieguny dodatnie i ujemne baterii kluczyka były prawidłowo dopasowane.

 Baterię kluczyka należy przechowywać w suchym miejscu aby uniknąć korozji.

 Należy unikać dotykania i poruszania innych

części kluczyka, w przeciwnym razie może dojść do zakłóceń jego działania.

 Należy uważać, aby nie zgąć elektrody podczas wkładania baterii, ponadto w gnieździe baterii nie powinno być kurzu ani smaru.

 Należy uważać, aby nie zgubić żadnych części podczas wymiany baterii kluczyka i dobrze zamknąć tylną pokrywkę kluczyka.

 Zużyta bateria jest odpadem niebezpiecznym dla środowiska, dlatego nie wolno jej wyrzucać.

Zużyte baterie należy zutylizować zgodnie z lokalnymi przepisami.

#### Sposób wymiany baterii w kluczyku



1. Podważyć tylną pokrywkę korzystając z otworu w dolnej części kluczyka;

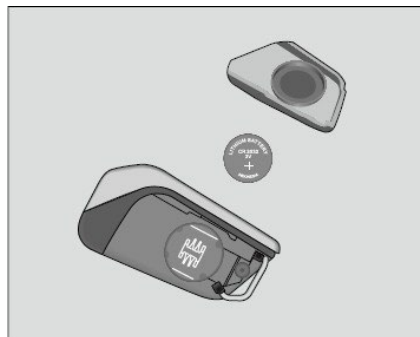

2. Wyjąć baterię i wytrzeć do czysta gniazdo baterii;
3. Wymienić baterię na nową instalując biegun pozytywny baterii na kluczyku zdalnym;
4. Założyć pokrywkę baterii i dopilnować, aby została prawidłowo dopasowana.
5. Po wymianie baterii należy sprawdzić, czy kluczyk zdalny działa prawidłowo. Jeśli kluczyk zdalny nie działa prawidłowo, należy zasięgnąć porady autoryzowanego dealera BAIC.

#### Kluczyk mechaniczny

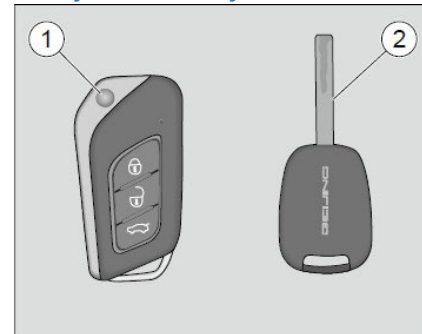

1. Kluczyk zdalny (zawiera składany kluczyk mechaniczny)

2. Zapasowy kluczyk mechaniczny

W przypadku wyczerpania baterii lub defektu funkcji zdalnych kluczyka, drzwi można ręcznie zaryglować i odryglować za pomocą składanego kluczyka mechanicznego lub zapasowego kluczyka mechanicznego. Kluczyk mechaniczny służy również do uruchamiania silnika.

### Rozkładanie kluczyka



W celu rozłożenia kluczyka mechanicznego należy nacisnąć przycisk blokady na kluczyku zdalnym.

Składając go należy nacisnąć ten przycisk przed złożeniem kluczyka mechanicznego.

 Nie należy rozkładać i składać kluczyka mechanicznego dla zabawy, ponieważ spowoduje to jego niepotrzebne zużycie.

### Ryglowanie i odryglowanie drzwi za pomocą kluczyka mechanicznego

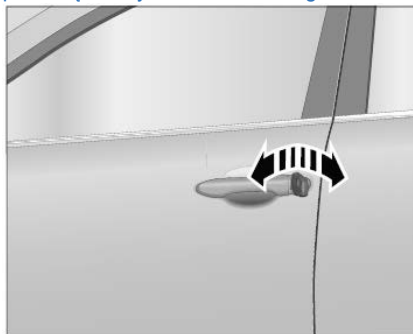

Włożyć kluczyk mechaniczny do wkładki zamka, po czym obrócić w prawo, aby zaryglować wszystkie drzwi; obrócić w lewo, aby odryglować wszystkie drzwi.

 W razie rozładowania akumulatora, użycie kluczyka mechanicznego pozwala odryglować i zaryglować jedynie drzwi kierowcy.

### Autoalarm

Samochód jest wyposażony w autoalarm oraz elektroniczny system antywłamaniowy silnika. Ze względu na bezpieczeństwo i łatwość obsługi samochodu zalecamy uważne przeczytanie niniejszej instrukcji, aby w pełni zrozumieć jego funkcje i sposób użytkowania.

 Po odryglowaniu zamków kluczykiem zdalnym samochód wychodzi ze stanu czuwania antywłamaniowego. Jeśli jednak w ciągu około 30 sekund nie zostaną otwarte żadne drzwi, pokrywa bagażnika albo maska silnika, wszystkie drzwi automatycznie zostaną ponownie zaryglowane, a autoalarm automatycznie powróci do stanu czuwania antywłamaniowego.

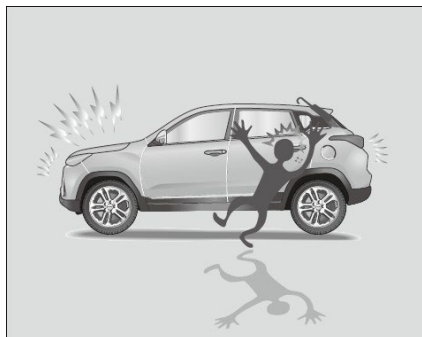

Po zaryglowaniu zamków samochodu za pomocą kluczyka zdalnego, cały samochód przechodzi w stan czuwania antywłamaniowego, monitorowane są wszystkie drzwi, maska silnika oraz pokrywa bagażnika. Jeżeli okaże się, że drzwi, pokrywa bagażnika lub maska silnika zostały otwarte w sposób nieuprawniony, na przykład siłą, zostanie uruchomiony alarm.

Autoalarm można aktywować tylko wtedy, gdy wszystkie drzwi, pokrywa bagażnika i maska silnika są zaryglowane. W przeciwnym razie, przy próbie zaryglowania zamków kluczykiem zdalnym samochód, aby zwrócić uwagę użytkownika, emituje sygnały dźwiękowe i migają kierunkowskazy.

Wskazuje to, że samochód nie wszedł w stan czuwania antywłamaniowego. Należy wtedy sprawdzić, czy maska silnika i pokrywa bagażnika zostały prawidłowo zamknięte. Dopóki nie zostaną one prawidłowo zamknięte nie będzie można włączyć autoalarmu.

#### Warunki zadziałania autoalarmu:

- samochód wyzwala autoalarm po użyciu kluczyka zdalnego do zaryglowania drzwi, kiedy wszystkie drzwi zostały zamknięte, ale maska silnika lub pokrywa bagażnika nie są zamknięte.
- samochód wyzwala autoalarm po użyciu kluczyka zdalnego do zaryglowania drzwi, kiedy zostaną otwarte którekolwiek drzwi, (w tym maska silnika i pokrywa bagażnika) z wyjątkiem drzwi kierowcy.
- samochód wyzwala autoalarm po użyciu kluczyka zdalnego do zaryglowania drzwi, kiedy w celu odryglowania i otwarcia drzwi kierowcy użyty został kluczyk mechaniczny, ale silnik nie został uruchomiony w ciągu 15 sekund.

#### Zjawiska towarzyszące wyzwoleniu autoalarmu

- migają wszystkie kierunkowskazy, sygnał dźwiękowy włącza się i wyłącza.

#### Sposób wyłączenia autoalarmu po jego wyzwoleniu

- aby wyłączyć autoalarm, tj. sygnały świetlne i dźwiękowe, a następnie odryglować samochód należy nacisnąć przycisk odryglowania na kluczyku zdalnym.
- po uruchomieniu silnika stan alarmu zostanie zniesiony.

**i** Samochód można wprowadzić w stan czuwania antywłamaniowego tylko poprzez zaryglowanie zamków samochodu za pomocą kluczyka zdalnego.

## Układ centralnego zamka

### Opis układu centralnego zamka

Układ centralnego zamka rygluje i odryglowuje wszystkie drzwi.

1. Układ centralnego zamka można obsługiwać za pomocą kluczyka zdalnego.
2. Układ centralnego zamka można także obsługiwać za pomocą przycisku centralnego zamka w samochodzie.

### Przycisk centralnego zamka

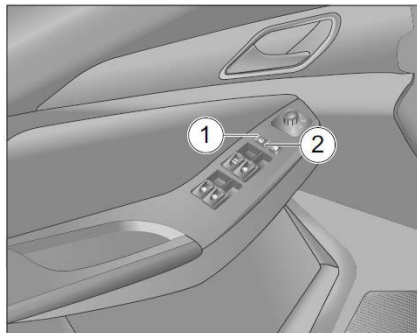

Przycisk centralnego zamka znajduje się na drzwiach kierowcy, na panelu przełączników do obsługi podnośników szyby i pozwala kierowcy zaryglować i odryglować wszystkie drzwi.

Przycisk ten jest aktywny nawet wtedy, kiedy przełącznik zapłonu znajduje się w położeniu „LOCK [BLOKADA]”.

### Odryglowane drzwi

W celu odryglowania wszystkich drzwi należy nacisnąć lewą stronę przycisku.

### Ryglowanie drzwi

Po naciśnięciu przycisku po prawej stronie (2), wszystkie drzwi samochodu zostaną zaryglowane, nie można ich otworzyć z zewnątrz samochodu.

Po zaryglowaniu zamków wszystkich drzwi, każde z drzwi można otworzyć oddzielnie od wewnątrz samochodu.

Gdy którekolwiek z czworga drzwi są otwarte, nie można zaryglować drzwi naciskając przycisk centralnego zamka.

 Nie wolno zostawiać samych w samochodzie dzieci ani osób, które mają problemy z poruszaniem się! Mogą one przypadkowo nacisnąć przycisk centralnego zamka i zaryglować samochód. W sytuacji awaryjnej dzieci lub osoby o ograniczonej sprawności ruchowej mogą mieć trudności z samodzielnym wydostaniem się z samochodu.

## Otwieranie drzwi od wewnątrz samochodu

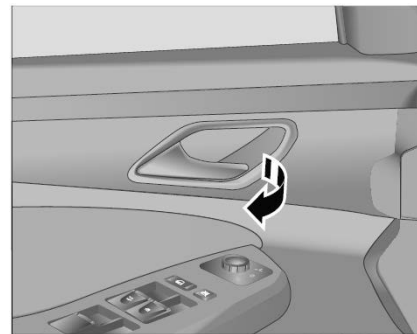

Kiedy drzwi są zaryglowane, aby otworzyć drzwi od wewnątrz samochodu należy pociągnąć klamkę wewnętrzną dwa razy. Pierwsze pociągnięcie odryglowuje drzwi, a następne pociągnięcie pozwala otworzyć drzwi. W celu otwarcia drzwi od wewnątrz kiedy nie są one zaryglowane wystarczy pociągnąć klamkę wewnętrzną jeden raz.

 Kiedy drzwi są zaryglowane nie można otworzyć drzwi od wewnątrz samochodu pociągając za klamkę wewnętrzną tylko jeden raz. Nie wolno w tej sytuacji ciągnąć mocno za klamkę wewnętrzną, aby jej nie uszkodzić.



### Funkcja automatycznego rygłowania

Po odryglowaniu kluczykiem zdalnym drzwi, które wcześniej były zaryglowane, jeśli żadne z czterech drzwi ani maska silnika czy pokrywa bagażnika nie zostaną otwarte w ciągu 30 sekund, centralny zamek automatycznie zarygluje ponownie wszystkie zamki.

Jeżeli podczas jazdy prędkość samochodu przekroczy ustawioną wartość, centralny zamek automatycznie rygłuje wszystkie drzwi.

**i** Funkcję automatycznego rygłowania można włączyć/wyłączyć na ekranie wyświetlacza multimedialnego, można też ustawić prędkość przy której ona zadziała.

### Automatyczne odryglowanie

Po zatrzymaniu samochodu i przestawieniu przełącznika zapłonu w położenie „LOCK [BLOKADA]“ centralny zamek automatycznie odrygluje zamki. W przypadku kolizji i zadziałania poduszek powietrznych, wszystkie cztery zamki zostaną automatycznie odryglowane.

### Funkcja zabezpieczenia termicznego silnika zamka w drzwiach

Jeśli silnik rygłowania drzwi zostanie załączony w celu zaryglowania i odryglowania drzwi 7 razy pod rząd (z przerwami trwającymi krócej niż 1,2 sekundy), wtedy zadziała zabezpieczenie termiczne silnika rygłowania drzwi. Bez względu na to, jaki sygnał działania zamków zostanie wysłany w ciągu następnych 20 sekund, silniki rygłowania drzwi nie uruchomią się. Po około 20 sekundach funkcja uruchamiania i sterowania silnikami rygłowania powróci do normy.

**i** Aby silniki rygłowania drzwi nie weszły w tryb zabezpieczenia termicznego, nie wolno bawić się kluczykiem zdalnym ani przyciskiem centralnego zamka, zaryglowując i odryglowując drzwi.

### Sygnalizacja otwartych czworga drzwi i obu pokryw

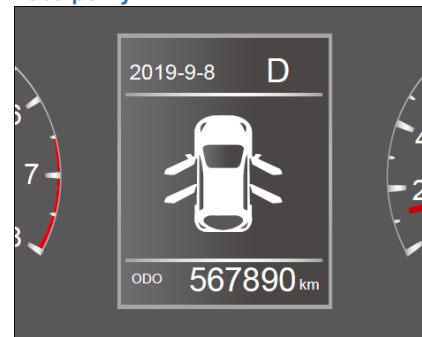

Kiedy drzwi nie są zamknięte, komputer wyświetla na ekranie drzwi, które są otwarte.

**i** Na rysunku pokazano, że wszystkie czworo drzwi nie są zamknięte. W rzeczywistości pokazywane są tylko drzwi, które nie są zamknięte.

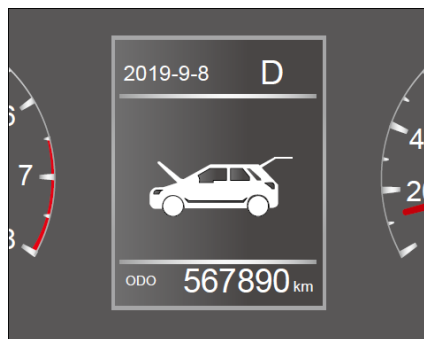

Maska silnika i pokrywa bagażnika nie są prawidłowo zamknięte.

**⚠** Przed rozpoczęciem jazdy należy dopilnować, aby wszystkie drzwi, maska silnika i pokrywa bagażnika były zamknięte. Kategoriecznie zabroniona jest jazda kiedy komputer wyświetla na ekranie przypomnienie, że drzwi, maska silnika lub pokrywa bagażnika nie są zamknięte.

### Sygnalizacja otwartych czworga drzwi i obu pokryw (kolorowy wyświetlacz 5-calowy)

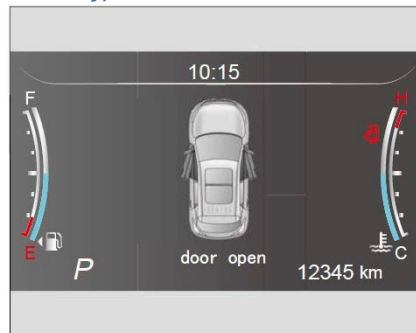

Kiedy drzwi nie są zamknięte, komputer wyświetla na ekranie drzwi, które są otwarte.

**i** Na rysunku powyżej pokazano, dwoje otwartych drzwi. W rzeczywistości pokazywane są tylko drzwi otwarte.

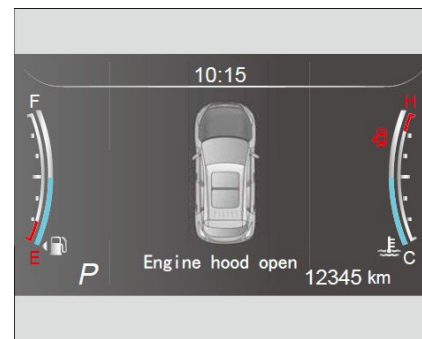

Maska silnika i pokrywa bagażnika nie są prawidłowo zamknięte.

**⚠** Przed rozpoczęciem jazdy należy dopilnować, aby wszystkie drzwi samochodu, maska silnika i pokrywa bagażnika były zamknięte. Kategoriecznie zabroniona jest jazda kiedy komputer wyświetla na ekranie przypomnienie, że drzwi, maska silnika lub pokrywa bagażnika nie są zamknięte.

## Blokada rodzicielska

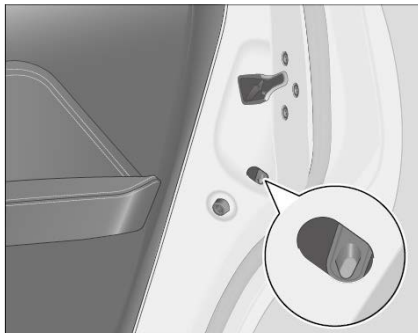

Po odchyleniu dźwigni blokady rodzicielskiej w górę, blokada rodzicielska zostanie włączona; po popchnięciu dźwigni blokady rodzicielskiej w dół, blokada rodzicielska zostanie wyłączona.

**i** Aby zapobiec przypadkowemu otwarciu przez to dziecko tylnych drzwi i ewentualnemu zagrożeniu wypadkowemu, zaleca się włączanie blokady rodzicielskiej na czas przewożenia dziecka.

**i** Po włączeniu blokady rodzicielskiej drzwi, nawet jeśli drzwi nie są zaryglowane, można je otworzyć tylko z zewnątrz samochodu.

**i** Oboje tylnych drzwi mają blokadę rodzicielską.



Po włączeniu blokady rodzicielskiej drzwi nie można otworzyć od wewnątrz samochodu. Kiedy drzwi tylnych nie można otworzyć za pomocą klamki wewnętrznej, przyczyną może być włączona blokada rodzicielska. Nie należy ciągnąć mocno za klamkę wewnętrzną, aby jej nie uszkodzić.

## Maska silnika

### Otwieranie maski silnika

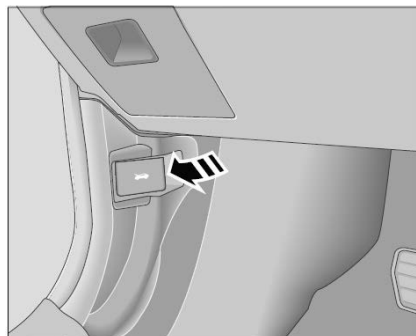

1. Pociągnąć w kierunku pokazanym strzałką za uchwyt otwierania maski silnika znajdujący się przed progiem drzwi kierowcy. W tym momencie maska silnika zostanie odryglowana, po czym maska silnika lekko podskoczy w górę.

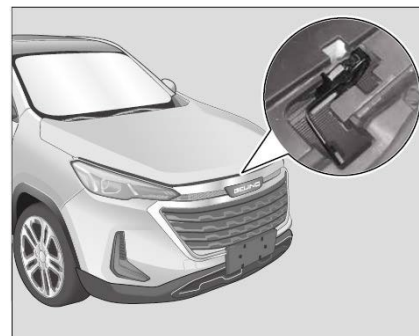

2. Aby otworzyć maskę silnika należy ją lekko unieść, włożyć rękę w szczelinę pośrodku maski silnika i przesunąć w prawo uchwyt haka zabezpieczającego.



3. Otworzyć maskę silnika do odpowiedniego położenia, złapać za gumową tulejkę podpórki, wyciągnąć podpórkę ze spinki i wsunąć jej główkę w owalny otwór w masce silnika w celu zapewnienia jej solidnego podparcia.

#### Zamykanie maski silnika

1. Aby zapobiec uszkodzeniu elementów samochodu sprawdzić i dopilnować, aby w przedziale silnikowym nie pozostały żadne ciała obce.
2. Złapać mocno maskę silnika i lekko popchnąć ją do góry, aby podpórka mogła wyjść z otworu dla tej podpórki. Wyciągnąć podpórkę i zamocować ją z powrotem w spince.
3. Powoli opuścić maskę silnika do poziomu około 20 cm nad górną krawędzią

atrapy przedniej, po czym zabrać obie ręce, aby maska silnika zamknęła się sama, opadając pod wpływem sił grawitacji. Po jej zamknięciu poruszać maską silnika w górę i w dół, aby sprawdzić, czy blokada zabezpieczająca wskoczyła na miejsce.

⚠ Jeśli odległość między maską silnika a górną krawędzią atrapy przedniej jest zbyt duża, nie należy dociskać maski silnika w celu jej zamknięcia, gdyż może to spowodować uszkodzenie reflektora i atrapy przedniej.

⚠ Aby uniknąć obrażeń, nie otwierać maski silnika jeśli z przedziału silnikowego wydostaje się para lub dym.

⚠ Jeśli podczas jazdy maska silnika nie jest dobrze zaryglowana, może ona zostać podniesiona przez strumień powietrza o dużej prędkości, co może być przyczyną poważnego wypadku. Dlatego po zamknięciu maski silnika konieczne jest sprawdzenie, czy urządzenie blokujące zostało skutecznie zaryglowane.

## Bagażnik

### Ważne kwestie

⚠ Podczas jazdy pokrywa bagażnika powinna być zamknięta. Jeśli pokrywa bagażnika jest otwarta, ładunek może przypadkowo wypaść z bagażnika podczas jazdy, powodując wypadek lub utratę życia. Przed rozpoczęciem jazdy należy się upewnić, że pokrywa jest zamknięta.

⚠ Kategorycznie zabrania się przewożenia pasażerów w bagażniku. Inaczej w razie nagłego hamowania lub kolizji może dojść do poważnych obrażeń, a nawet ofiar śmiertelnych.

⚠ Dzieciom nie wolno wchodzić do bagażnika, jeśli dziecko zostanie przypadkowo zamknięte w bagażniku, grozi to śmiercią z powodu przegrzania lub uduszenia.

### Otwieranie bagażnika

#### Użycie kluczyka zdalnego

W celu odryglowania pokrywy bagażnika należy nacisnąć i przytrzymać przycisk na pilocie. Następnie należy nacisnąć przełącznik otwierania bagażnika i pociągając pokrywę do góry otworzyć bagażnik.

### Użycie przełącznika bagażnika

Kiedy zamki samochodu są odryglowane, pokrywę bagażnika można otworzyć, naciskając przełącznik otwierania bagażnika i pociągając pokrywę do góry.

### Awaryjne otwieranie pokrywy bagażnika

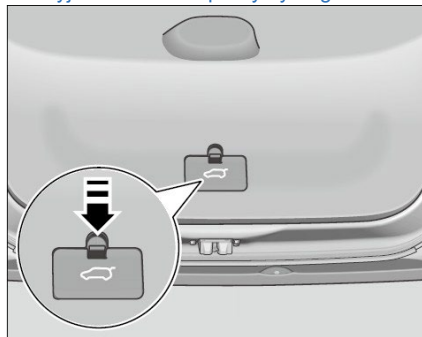

1. Pochylić do przodu i złożyć oparcie tylnej kanapy, po czym dostać się do bagażnika i pociągając w dół zdjąć pokrywkę zamka bagażnika, znajdującą się na dole pośrodku pokrywy bagażnika.

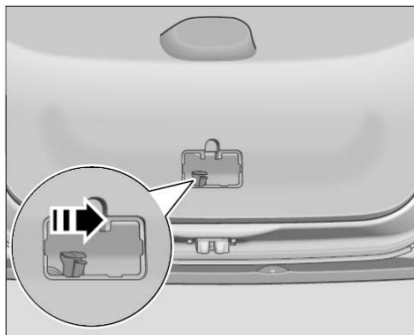

2. Popchnąć dźwignię blokującą w prawo w celu odryglowania zamka i popchnąć pokrywę na zewnątrz aby ją otworzyć.

**⚠** Podczas korzystania z bagażnika należy zwracać uwagę na następujące środki ostrożności, inaczej może dojść do przygniecenia i poważnych obrażeń części ciała:

- gdy pokrywa bagażnika obraca się do góry, dochodzi ona do położenia całkowitego otwarcia. należy zwracać uwagę na bezpieczeństwo u góry.
- aby uniknąć przygniecenia, przed otwarciem pokrywy bagażnika należy z niej usunąć ciała obce (np. śnieg lub lód).

### Zamykanie bagażnika

1. Chwycić uchwyt na pokrywie i pociągnąć w kierunku tylnego zderzaka.
2. Docisnąć pokrywę obiema rękami do przodu i w dół w celu jej zamknięcia. Po zamknięciu pokrywy bagażnika zniknie wyświetlana na ekranie komputera ikonka przypominająca o otwarciu pokrywy bagażnika.

**i** Zamykając pokrywę bagażnika, należy sprawdzić i zapobiec przytrzaśnięciu przez nią palców osób lub innych przedmiotów.

**i** Zamykając bagażnik, należy sprawdzić gdzie są kluczyki od samochodu. Nie wolno zostawiać kluczyków w bagażniku.

## Wlew paliwa

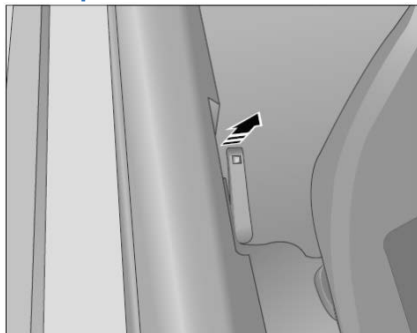

Uchwyt otwierania klapki wlewu paliwa znajduje się w podłodze, wewnątrz progu drzwi kierowcy.

W celu odryglowania klapki wlewu paliwa należy uchwyt pokrywy wlewu paliwa pociągnąć w górę.

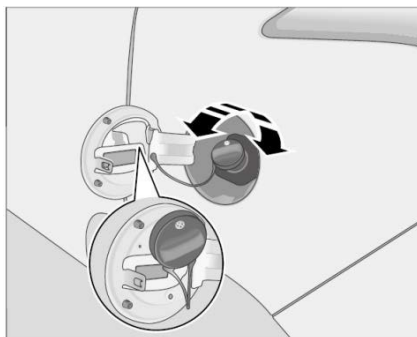

Przed tankowaniem należy powoli poluzować korek wlewu paliwa obracając go w lewo. Przed całkowitym odkręceniem korka wlewu paliwa należy chwilę poczekać, aby uwolnić ciśnienie wewnątrz zbiornika. Następnie należy wyjąć korek wlewu paliwa i umieścić go w zacisku.

Po zatankowaniu należy wkręcić korek wlewu paliwa obracając go zgodnie z ruchem wskazówek zegara aż rozlegnie się „kliknięcie” sygnalizujące, że korek wlewu został całkowicie dokręcony.

Po dokręceniu korka wlewu należy zamknąć klapkę wlewu paliwa.

Aby zapewnić właściwe osiągi tego samochodu należy tankować benzynę bezolowiową wskazaną na naklejce (o liczbie

oktanowej 95 lub wyższej).

 Benzynę należy tankować na stacji benzynowej, stosowanie niestandardowej benzyny skróci żywotność silnika, a może nawet uszkodzić silnik.

 Nie wolno wlewać oleju napędowego do zbiornika tego samochodu. Jeśli olej napędowy został zatankowany przez pomyłkę, nie wolno uruchamiać silnika. Proszę skontaktować się z autoryzowanym dealerm BAIC w celu dokładnego oczyszczenia układu paliwowego.

 Opary paliwa są łatwopalne i mogą powodować pożar. Podczas tankowania paliwa silnik należy wyłączyć. Palenie tytoniu, odbieranie telefonów komórkowych i inne czynności powodujące iskrzenie lub powstawanie otwartego ognia są w tym czasie surowo zabronione.

 Paliwo tankować do momentu aż pistolet do tankowania automatycznie się zatrzyma sygnalizując, że zbiornik jest „pełny”, nie wolno kontynuować tankowania na siłę, w przeciwnym razie przestrzeń dylatacyjna w zbiorniku zostanie wypełniona paliwem i paliwo może się wylewać w wyniku rozszerzalności cieplnej.

 Ten samochód jest wyposażony w katalizator, paliwo należy tankować przed zapaleniem się kontrolki rezerwy paliwa; nie wolno jeździć do całkowitego wyczerpania

E10

paliwa. Gdy poziom paliwa jest zbyt niski, nieregularne zasilanie paliwem może powodować wypadanie zapłonu silnika, wskutek czego niespalone paliwo przedostaje się do układu wydechowego, powodując przegrzanie i uszkodzenie katalizatora. Jeśli poziom paliwa jest zbyt niski, nie sprzyja to smarowaniu pompy paliwowej.

 Ten samochód jest wyposażony w katalizator. Dopuszcza się stosowanie wyłącznie benzyny bezołowiowej. W razie zatankowania benzyny ołowiowej katalizator ulegnie uszkodzeniu.

 Przed całkowitym otwarciem wlewu paliwa należy częściowo odkręcić korek wlewu, aby wyrównać ciśnienie w zbiorniku. W przeciwnym razie opary paliwa zostaną wyrzucone z wlewu paliwa powodując obrażenia ciała.

 Aby zapobiec wyciekowi paliwa i ewentualnemu pożarowi należy po zatankowaniu dopilnować, aby korek wlewu został dokręcony.

 Nie wolno kontynuować tankowania po automatycznym wyłączeniu się pistoletu do tankowania!

W przeciwnym razie zbiornik paliwa zostanie przepełniony, co może spowodować wyciek ze zbiornika paliwa, grożący pożarem, eksplozją i ofiarami w ludziach!

## Szyby sterowane elektrycznie

 Należy uważać, aby kogoś nie zranić podczas podnoszenia szyb sterowanych elektrycznie. Jeśli głowa, szyja lub dłoń pasażera zostaną przygniecione przez szybę, może dojść do poważnych obrażeń.

**Przełączniki elektrycznego sterowania szybami po stronie kierowcy**

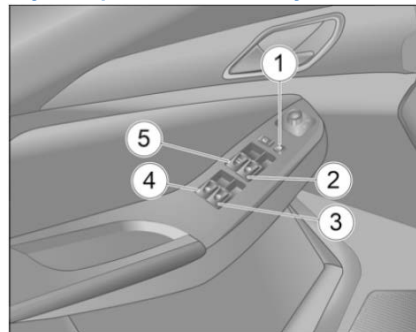

Przełączniki sterowania szybami z napędem elektrycznym znajdują się w podłokietniku drzwi kierowcy.

1. Przełącznik blokady podnośników szyb pasażerów
2. Przełącznik podnośnika szyby pasażera z przodu
3. Przełącznik podnośnika szyby tylnej prawej

4. Przełącznik podnośnika szyby tylnej lewej

5. Przełącznik podnośnika szyby kierowcy
- Sterowanie podnośnikiem szyby kierowcy**

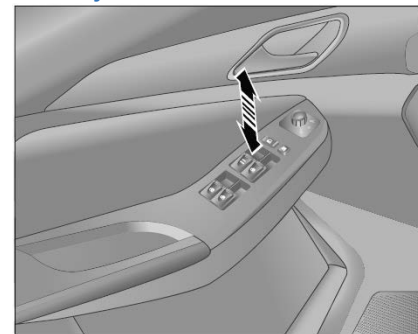

Pociągnąć w górę przełącznik i przytrzymać go. Szyba kierowcy podnosi się i zatrzymuje natychmiast po puszczeniu przełącznika. Nacisnąć w dół i przytrzymać przełącznik. Szyba kierowcy opada. Po zwolnieniu przełącznika zatrzymuje się.

Po krótkim naciśnięciu przełącznika (po lekkim naciśnięciu i szybkim zwolnieniu przełącznika), szyba kierowcy automatycznie opadnie do samego dołu, ale jeśli w trakcie automatycznego opuszczania szyby przełącznik zostanie ponownie dotknięty, szyba zatrzyma się w aktualnym położeniu.

### Sterowanie przez kierowcę podnośnikami szyb pasażerów

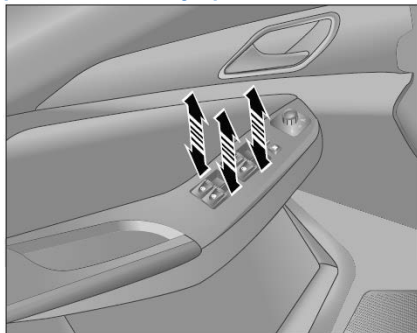

Aby podnieść wybraną szybę, należy pociągnąć w górę i przytrzymać odpowiedni przełącznik, po czym zwolnić go aby szybę zatrzymać.

Nacisnąć w dół i przytrzymać przełącznik. Dana szyba opada. Po zwolnieniu przełącznika zatrzymuje się.

### Przełącznik blokady podnośników szyb pasażerów

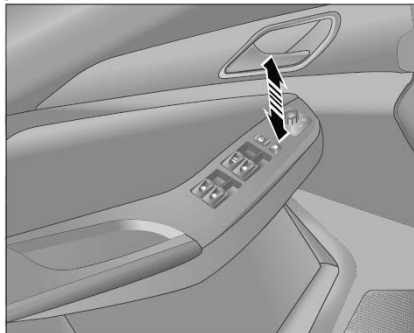

Po naciśnięciu przełącznika blokady podnośników szyb pasażerów, przełączniki podnośników szyb pasażera z przodu i pasażerów z tyłu nie będą sterować podnośnikami szyb samochodu. Przełączniki podnośników szyb w drzwiach kierowcy będą nadal sterować wszystkimi szybami. Ponowne naciśnięcie tego przełącznika wyłącza blokadę, przy czym przełącznik podnosi się do góry.

 Nie wolno zostawiać samych w samochodzie dzieci ani osób, które mają problemy z poruszaniem się! Mogą one spowodować poważne wypadki poprzez przypadkowe dotknięcie przełączników lub sterowników.

 Podczas podnoszenia szyb należy uważać, aby szyby nie zrobiły komuś krzywdy.

 W razie obecności dzieci w samochodzie podczas jazdy, należy nacisnąć przełącznik blokady podnośników szyb w drzwiach pasażerów, co uniemożliwi dzieciom w samochodzie samodzielne otwieranie szyb grożące wypadkiem.

### Przełączniki podnośników szyb pasażerów

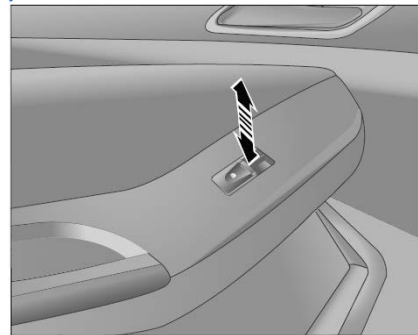



Przełączniki elektrycznych podnośników szyb pasażera z przodu i pasażerów po bokach z tyłu samochodu znajdują się na podłokietniku każdych drzwi.



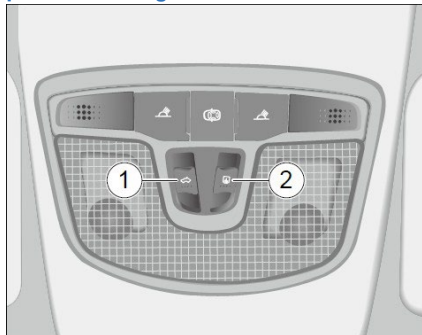

## Szyberdach panoramiczny\*

### Przełącznik szyberdachu panoramicznego





1:  Przełącznik szyberdachu panoramicznego

2:  Przełącznik żaluzji szyberdachu  
Kiedy przełącznik zapłonu znajduje się w położeniu „ON [WŁ]”, można użyć przełącznika szyberdachu w celu otwarcia, zamknięcia i uchylecia szyberdachu. Przełącznik osłony przeciwsłonecznej pozwala otwierać i zamykać osłonę przeciwsłoneczną szyberdachu panoramicznego.

 Ze względów bezpieczeństwa, kierowcy nie wolno używać przełącznika szyberdachu podczas jazdy.

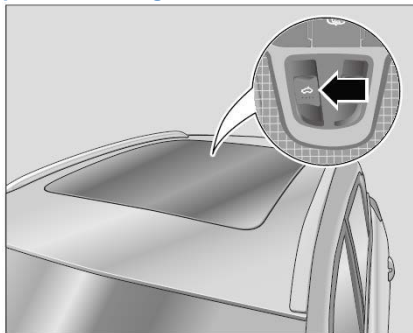
## Otwieranie/zamykanie szyberdachu panoramicznego





Nacisnąć i przesunąć przycisk  do tyłu, wtedy szyba zacznie przesuwac się do tyłu i otwierać, a po zwolnieniu przycisku natychmiast się zatrzyma. Nacisnąć krótko i przesunąć przycisk do tyłu .



Szyba szyberdachu otwiera się automatycznie przesuwając się do tyłu. Po ponownym naciśnięciu przełącznika  podczas ruchu szyby, szyberdach się zatrzyma.

Nacisnąć i przesunąć przycisk  do przodu, wtedy szyba będzie się przesuwac do przodu i zamykać, a po zwolnieniu przycisku natychmiast się zatrzyma.

Nacisnąć krótko i przesunąć przycisk  do przodu.

Szyba szyberdachu zamyka się automatycznie przesuwając się do przodu. Po ponownym naciśnięciu przełącznika  podczas ruchu szyby, szyberdach się zatrzyma.

 W przypadku gdy zarówno szyberdach jak i osłona przeciwsłoneczna są zamknięte, naciśnięcie przełącznika  szyberdachu do tyłu, otwiera najpierw osłonę przeciwsłoneczną.

 W przypadku gdy zarówno szyberdach jak i osłona przeciwsłoneczna są otwarte, naciśnięcie przełącznika  osłony przeciwsłonecznej do przodu zamyka najpierw szyberdach.

### Funkcja zapobiegająca przygniataaniu

Po lekkim naciśnięciu przełącznika  do przodu szyberdach ma włączoną funkcję zapobiegającą przygniataaniu. Jeśli ruch szyby zostanie zablokowany podczas zamykania, szyberdach zmieni kierunek ruchu i będzie się otwierać aż do położenia całkowitego otwarcia.

 Należy zachować ostrożność podczas zamykania szyberdachu. Dopilnować, aby nikogo nie było w obszarze działania szyberdachu, zapobiegając w ten sposób uwięzieniu kogokolwiek i poważnym obrażeniom ciała.



 Nie należy otwierać szyberdachu w warunkach bardzo niskich temperatur (poniżej -20°C)

Przy niskiej temperaturze otoczenia, funkcja szyberdachu zapobiegająca przygniataaniu może nie zadziałać, co może być przyczyną wypadku. Jednocześnie, niska temperatura może być również przyczyną uszkodzenia silnika.

 Nie należy sprawdzać działania funkcji zapobiegającej przygniataaniu dłońmi lub jakąkolwiek częścią ciała. W przeciwnym razie jest wielce prawdopodobne, że dojdzie do poważnych obrażeń ciała.

 Szyberdach może zaprzestać wykrywania przeszkód, gdy jest blisko całkowitego zamknięcia.

 Funkcja zapobiegająca przygniataaniu nie chroni przed przytrzaśnięciem palców.

 Należy delikatnie popychać przełącznik  do przodu.



Zapobiega to przygniataaniu szybą szyberdachu podczas zamykania.

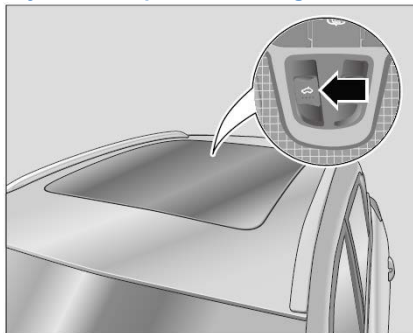

### Otwieranie/zamykanie uchylne szyberdachu panoramicznego







Kiedy szyberdach jest całkowicie zamknięty, nacisnąć przełącznik  do przodu, wtedy szyba szyberdachu zostanie uchylona.

Kiedy szyberdach jest uchylony, nacisnąć przełącznik  do tyłu, wtedy szyba szyberdachu zostanie zamknięta.

 Kiedy szyba i żaluzja są zamknięte, po naciśnięciu przełącznika  do przodu najpierw otwarta zostanie żaluzja szyberdachu.

 Kiedy szyberdach jest uchylony, a żaluzja jest otwarta, wtedy naciśnięcie  przełącznika żaluzji do przodu spowoduje najpierw zamknięcie szyby szyberdachu.







 Długie naciśnięcie przełącznika  do przodu wyłącza funkcję zapobiegającą przygniataaniu przez szybę szyberdachu podczas zamykania.

 Krótkie naciśnięcie przełącznika  do przodu włącza funkcję zapobiegającą przygniataaniu przez szybę szyberdachu podczas automatycznego zamykania.

### Otwieranie/zamykanie żaluzji



Nacisnąć i przesunąć przycisk  do tyłu, wtedy żaluzja będzie przesuwana się do tyłu, a po zwolnieniu przycisku się zatrzyma.

Nacisnąć i przesunąć przycisk żaluzji krótko do tyłu, wtedy żaluzja otworzy się automatycznie, przesuając się do tyłu.  Po ponownym naciśnięciu przełącznika  podczas ruchu żaluzja się zatrzyma. Aby całkowicie otworzyć żaluzję po jej zatrzymaniu w trakcie otwierania należy jeszcze raz nacisnąć przełącznik  żaluzji lekko do tyłu na drugi stopień. Żaluzja ponownie otworzy się automatycznie, przesuając się do tyłu. Nacisnąć i przesunąć przycisk  żaluzji na pierwszy stopień do przodu, wtedy żaluzja będzie się przesuwać do przodu i zamykać, a po zwolnieniu przycisku się zatrzyma. Nacisnąć i przesunąć przycisk  żaluzji krótko do przodu na drugi stopień, wtedy żaluzja zamknie się automatycznie, przesuując się do przodu. Po ponownym naciśnięciu przełącznika  podczas ruchu żaluzja się zatrzyma. Po zamknięciu żaluzji do położenia otwartego szyberdach, żaluzja ponownie się zatrzyma. Jeszcze raz nacisnąć i przesunąć przycisk  żaluzji krótko do przodu na drugi stopień, wtedy żaluzja ponownie zamknie się automatycznie, przesuując się do przodu.

### Ręczna obsługa szyberdach

W niektórych przypadkach (np. nagłe odłączenie akumulatora lub uruchamianie samochodu po długim okresie parkowania), może być wymagane ręczne ustawienie parametrów początkowych szyberdach i żaluzji w celu ich zapamiętania.

#### Programowanie szyberdach odbywa się następująco

1. W ciągu 5 sekund ustawić przełącznik zapłonu w położeniu „ON [WŁ]”, następnie w położeniu „OFF [WYŁ]”, a następnie jeszcze raz w położeniu „ON [WŁ]”;
2. W ciągu 3 sekund od wykonania pierwszego kroku nacisnąć z przodu przełącznik szyberdach i przytrzymać go, aż szyba szyberdach zostanie całkowicie uchylona. Po wydaniu dźwięku „kliknięcia” szyberdach wykona kolejno następujące operacje: całkowite zamknięcie - całkowite otwarcie - całkowite zamknięcie; po zakończeniu tej sekwencji szyberdach się zatrzyma.

Po zwolnieniu przełącznika proces programowania szyberdach zostanie zakończony. Jeśli programowanie szyberdach nie powiedzie się, należy go ponownie zaprogramować w sposób opisany powyżej.

#### Programowanie żaluzji odbywa się następująco

1. W ciągu 5 sekund ustawić przełącznik zapłonu w położeniu „ON [WŁ]”, następnie w położeniu „OFF [WYŁ]”, a następnie jeszcze raz w położeniu „ON [WŁ]”;
2. W ciągu 3 sekund od wykonania pierwszego kroku nacisnąć z przodu przełącznik żaluzji i przytrzymać go na długi czas.

Po wydaniu dźwięku „kliknięcia” żaluzja wykona kolejno następujące operacje: całkowite otwarcie - całkowite zamknięcie; po zakończeniu tej sekwencji żaluzja się zatrzyma i po zwolnieniu przełącznika proces programowania żaluzji będzie zakończony. Jeśli programowanie żaluzji nie powiedzie się, należy ponownie wykonać kroki opisane powyżej.

## Rozmieszczenie świateł (przód)

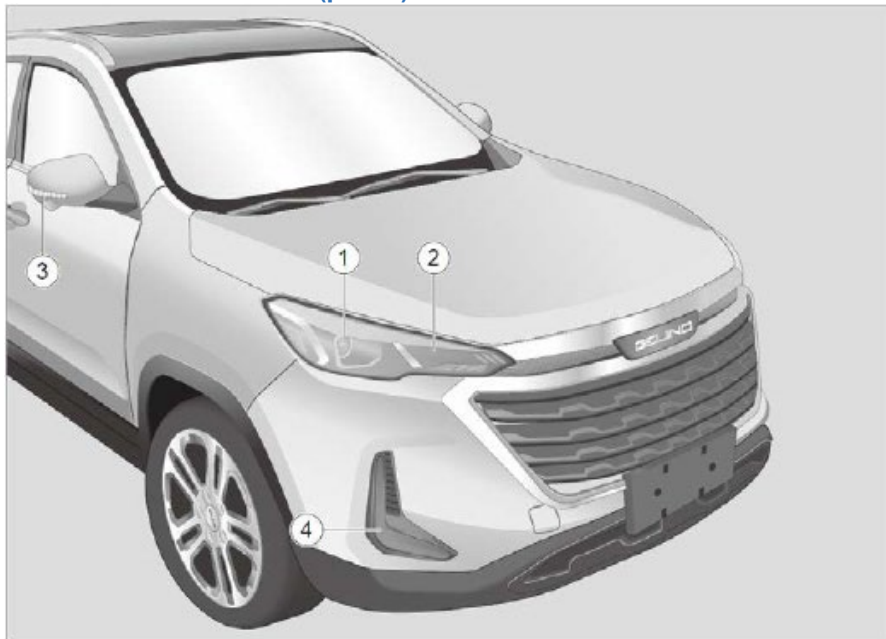

1. Światła mijania/drogowe
2. Kierunkowskaz
3. Kierunkowskaz pomocniczy boczny
4. Światło pozycyjne przednie /światła do jazdy dziennej

## Rozmieszczenie świateł (tył)

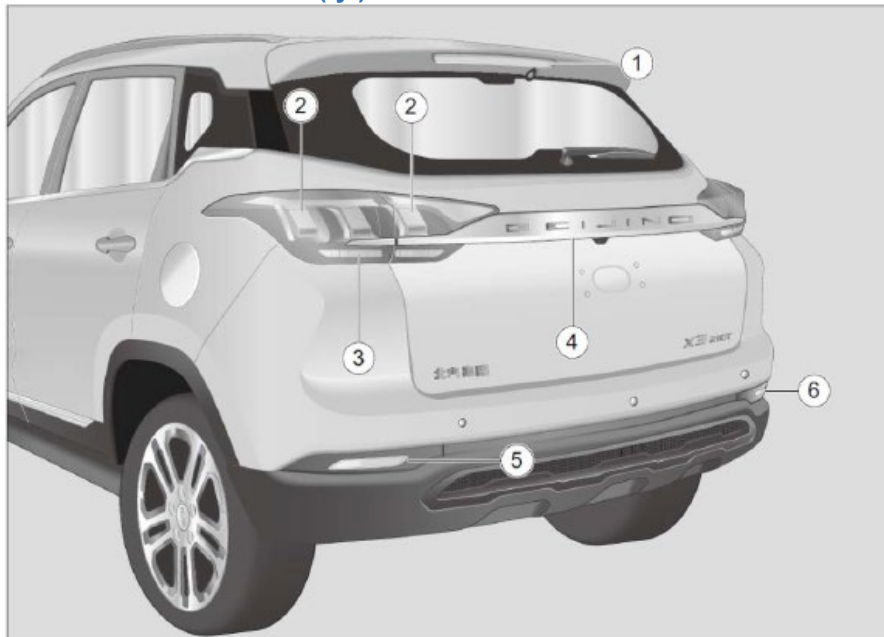

1. Górne światło stopu
2. Tylne światło pozycyjne/światło stopu
3. Kierunkowskaz
4. Podświetlenie tablicy rejestracyjnej
5. Tylne światło przeciwmgielne/światelko odblaskowe tylne
6. Światło cofania/światelko odblaskowe tylne

**i** W przypadku wystąpienia usterki tylnego światła przeciwmgielnego, światła stopu, kierunkowskazu, świateł pozycyjnych, a także w przypadku awarii świateł do jazdy dziennej, komputer pokładowy wyświetli komunikat „Awaria świateł”.

## Przełącznik zespolony świateł

Wersja bez funkcji świateł automatycznych

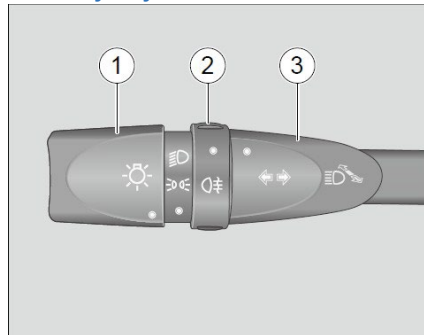

1. Pokrętko włączania świateł
2. Pokrętko włączania świateł przeciwmgielnych
3. Dźwignia przełączania świateł

## Wersja z funkcją świateł automatycznych

automatycznych

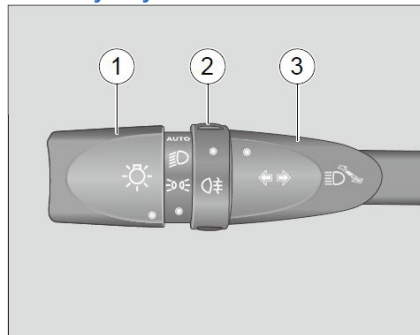

1. Pokrętko włączania świateł
2. Pokrętko włączania świateł przeciwmgielnych
3. Dźwignia przełączania świateł

## Włączanie świateł

Światła pozycyjne (małe żarówki)

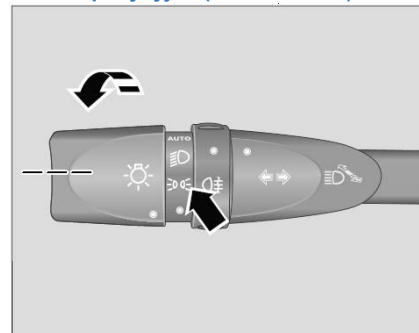

Obrócić pokrętko włączania świateł tak, aby znak na pokrętle zrównał się ze znakiem świateł pozycyjnych, wtedy włączą się przednie i tylne światła pozycyjne, lampka podświetlenia tylnej tablicy rejestracyjnej, podświetlenie stacyjki i zestawu wskaźników oraz kontrolka świateł pozycyjnych; aby wyłączyć światła pozycyjne należy wrócić pokrętkiem do położenia .

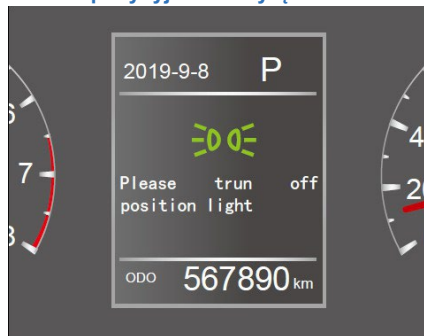

## Światła pozycyjne nie wyłączone

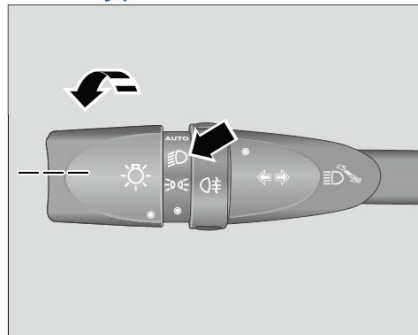

Po otwarciu drzwi kierowcy gdy przełącznik zapłonu znajduje się w położeniu „LOCK [BLOKADA]”, jeśli światło pozycyjne lub światła mijania są włączone, system emituje sygnał dźwiękowy alertu, a na ekranie komputera pokładowego wyświetlony zostanie komunikat „Proszę wyłączyć światła pozycyjne”.

## Reflektory przednie



Kiedy przełącznik zapłonu znajduje się w położeniu „ON [WŁ]”, należy obrócić pokrętkę włączania świateł tak, aby znak  na pokrętle zrównał się ze znakiem  na pokrętle włączania świateł mijania, wtedy włączą się światła mijania, po czym można obrócić pokrętkę z powrotem do pozycji , aby światła wyłączyć.

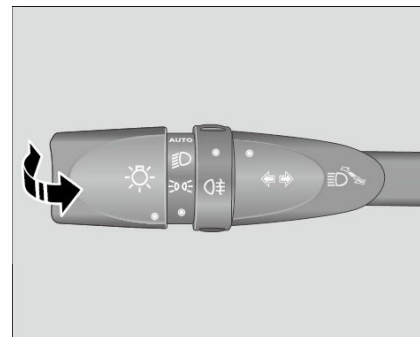

Aby włączyć światła drogowe, kiedy palą się światła mijania, należy popchnąć dźwignię przełącznika świateł do przodu, a następnie, aby wyłączyć światła drogowe, pociągnąć dźwignię przełącznika świateł do tyłu.

**i** Podczas mokrej lub zimnej pogody lub gdy samochód był pozostawiony na deszczu lub został umyty, na wewnętrznych powierzchniach lamp mogą pojawić się bardzo małe kropelki wody, para wodna lub szron.

- Sytuacja ta wynika z faktu, że para wodna wytworzona w powietrzu o wysokiej temperaturze panującej w lampach ulega kondensacji po ochłodzeniu. Jest to zjawisko naturalne i nie wpływa na normalne użytkowanie samochodu.

- po zaparkowaniu samochodu w suchym otoczeniu należy wyłączyć silnik i włączyć światła, wtedy opary z lamp będą się stopniowo ulatniać, zaparowanie na wewnętrznej powierzchni lamp zniknie, albo jego resztki pozostaną tylko w rogach lamp oraz w innych nieistotnych miejscach.
- zjawisko to nie wpływa negatywnie na żywotność i efekt świecenia urządzeń oświetleniowych samochodu, więc nie trzeba wymieniać zespołu lampy.

### Światła automatyczne \*

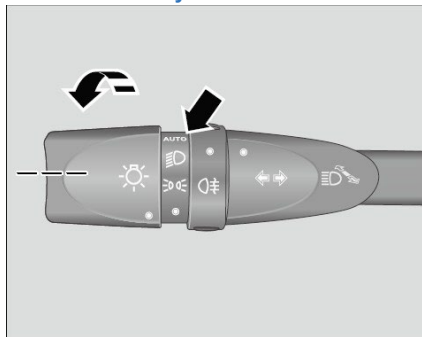

Kiedy przełącznik zapłonu znajduje się w położeniu „ON [WŁ]”, należy obrócić pokrętkę włączania świateł tak, aby znak na pokrętkle zrównał się ze znakiem auto. W warunkach słabego oświetlenia (na przykład w nocy lub w tunelu), światła przednie włączają się automatycznie, a potem same się wyłączają.

### Ostrzeżenie światłami drogowymi

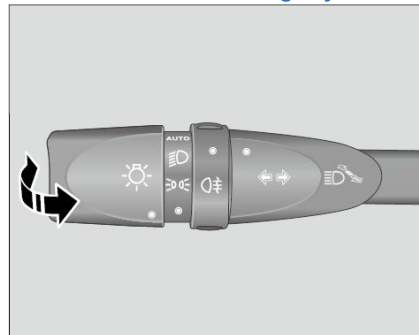

Kiedy przełącznik zapłonu znajduje się w położeniu „LOCK [BLOKADA]”, przy włączonych światłach pozycyjnych lub mijania można pociągnąć dźwignię przełącznika świateł w stronę kierownicy, wtedy zapalą się światła drogowe. Po zwolnieniu dźwigni przełącznika świateł odskoczy ona automatycznie, a światła drogowe zgasną po jednokrotnym mignięciu. Taki sygnał

służy do ostrzegania samochodów i pieszych z przodu.

### Kierunkowskaz

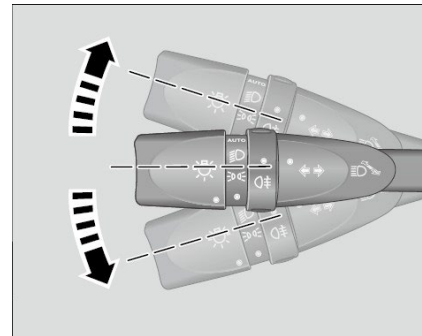

Popchnąć dźwignię przełącznika świateł do oporu w dół, wtedy zewnętrzny lewy kierunkowskaz i kontrolka lewego kierunkowskazu na tablicy wskaźników zaczną migać, wydając tykający dźwięk.

Popchnąć dźwignię przełącznika świateł do oporu w górę, wtedy zewnętrzny prawy kierunkowskaz i kontrolka prawego kierunkowskazu na tablicy wskaźników zaczną migać, wydając tykający dźwięk.

Po zakończeniu obrotu kierownicą dźwignia automatycznie powróci do położenia wyjściowego, a zewnętrzny kierunkowskaz i kontrolka kierunkowskazu na tablicy wskaźników zgasną.



### Sygnalizacja zmiany pasa ruchu mignięciem kierunkowskazu

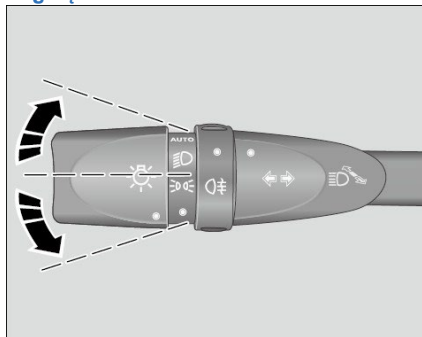

Delikatnie popchnąć dźwignię przełącznika świateł w dół lub w górę, nie przekraczając punktu progowego, wtedy po jej zwolnieniu dźwignia automatycznie powróci do swojego położenia wyjściowego. Odpowiedni zewnętrzny kierunkowskaz i kontrolka kierunkowskazu na tablicy wskaźników migną jednocześnie 3 razy, czemu towarzyszy sygnał dźwiękowy tykania.

**i** Po zakończeniu zmiany kierunku jazdy lub pasa ruchu należy się upewnić, czy dźwignia przełącznika świateł powróciła w położenie wyjściowe; jeśli nie, należy przywrócić to położenie ręcznie.

### Przełącznik świateł przeciwmgielnych

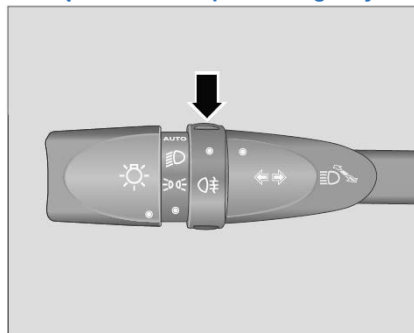

Przy włączonych światłach pozycyjnych lub światłach mijania:

**☐** Tylne światła przeciwmgielne wyłączone

↓ Obrócić przełącznik świateł przeciwmgielnych do góry

**☑** Tylne światła przeciwmgielne włączone

↓ Ponownie obrócić przełącznik świateł przeciwmgielnych do góry

**☑** Tylne światła przeciwmgielne wyłączone

**👁** Tylko opady deszczu, śniegu mgła, i oblodzenie

albo słaba widoczność uzasadniają włączenie świateł przeciwmgielnych.

### Ręczna regulacja kąta nachylenia reflektorów

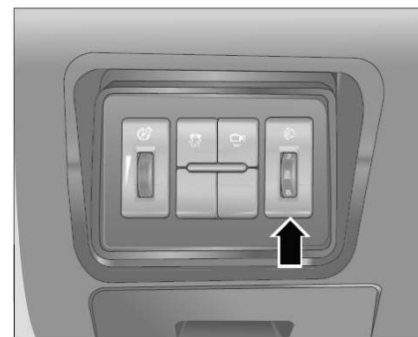

Na kąt świecenia świateł wpływa rozkład masy pasażerów i bagażu wewnątrz samochodu. Kąt nachylenia reflektorów należy wyregulować w taki sposób, aby kąt świecenia względem powierzchni drogi zapewniał wystarczające jej oświetlenie z przodu samochodu.

Pokrętło regulacji wysokości reflektorów znajduje się na panelu przełączników wielofunkcyjnych poniżej lewego dolnego rogu zestawu wskaźników. Za pomocą pokrętła można regulować kąt nachylenia reflektorów, im większy stopień nachylenia, tym niższa wysokość świecenia.

Aby wybrać położenie pokrętki można skorzystać z poniższego przykładu

Położenie pokrętki	Liczba pasażerów razem z kierowcą	Obciążenie bagażnika
0	Tylko kierowca	Nie dot.
	Kierowca i pasażer z przodu	Nie dot.
1	Pełne obciążenie	Nie dot.
2	Pełne obciążenie	Pełne obciążenie (równo rozmieszczone)
3	Tylko kierowca	Pełne obciążenie (równo rozmieszczone)

**i** Regulacja wysokości reflektorów umożliwia regulację wyłączenie świateł mijania, świateł drogowych nie.

### Opóźnienie wyłączenia świateł

Funkcja opóźnienia wyłączenia świateł, znana również jako funkcja „oświetlenia podjeżdżania do domu” pozwala użytkownikom skorzystać z usługi opóźnionego wyłączenia oświetlenia.

Po przełączeniu stacyjki z położenia „ON [Wł.]” lub „ACC” w położenie „LOCK [BLOKADA]” należy w ciągu 1 minuty podnieść dźwignię przełącznika świateł w stronę kierownicy, wówczas uruchomi się funkcja oświetlenia podjeżdżania do domu, a światła mijania będą świecić przez pewien czas, a potem zgasną.

**i** Włączania/wyłączenia tej funkcji i ustawianie czasu świecenia odbywa się za pomocą wyświetlacza multimedialnego.

### Regulacja jasności podświetlenia kokpitu

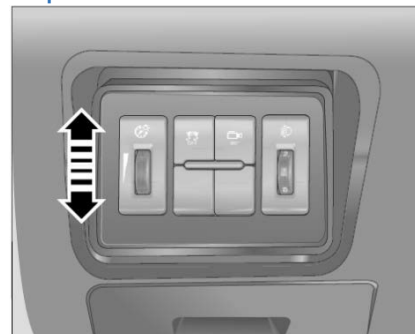

Pokrętło regulacji podświetlenia kokpitu znajduje się na panelu przełączników wielofunkcyjnych poniżej lewego dolnego rogu wyświetlacza. Gdy włączone są światła pozycyjne, włączone jest również podświetlenie każdego przycisku w samochodzie. Aby zwiększyć jasność podświetlenia tablicy wskaźników i przycisków należy obrócić pokrętło  regulacji jasności podświetlenia w górę; aby zmniejszyć jasność podświetlenia tablicy wskaźników i przycisków należy obrócić to pokrętło w dół.

## Przełącznik świateł awaryjnych

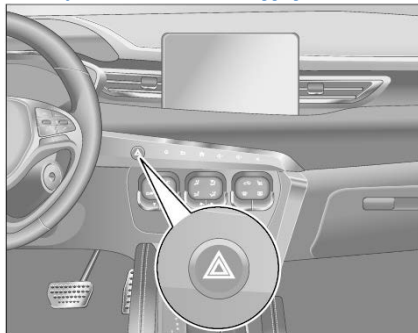

Przełącznik świateł awaryjnych znajduje się na panelu sterowania multimediami. W razie wystąpienia sytuacji awaryjnej należy użyć świateł awaryjnych aby ostrzec innych użytkowników drogi i uniknąć wypadku drogowego.

Światła awaryjne należy włączyć w następujących sytuacjach:

1. Gdy samochód został unieruchomiony z powodu awarii technicznej.
2. Gdy samochód stoi w korku jako ostatni.

3. W razie zagrożenia.
4. Podczas holowania innego pojazdu lub jazdy na holu.

Po naciśnięciu przełącznika świateł awaryjnych wszystkie kierunkowskazy zaczną migać jednocześnie i będą migać obie ich kontrolki na tablicy wskaźników.

Światła awaryjne działają nawet wtedy, gdy przełącznik zapłonu znajduje się w położeniu „LOCK [BLOKADA]”. W celu wyłączenia świateł awaryjnych należy ponownie nacisnąć przełącznik świateł awaryjnych.

 Aby uniknąć rozładowania akumulatora nie należy włączać świateł awaryjnych na dłuższy czas przy wyłączonym silniku.

## Lampki oświetlenia wnętrza

### Przednia lampka do czytania \*

Wersja z panoramicznym szyberdachem

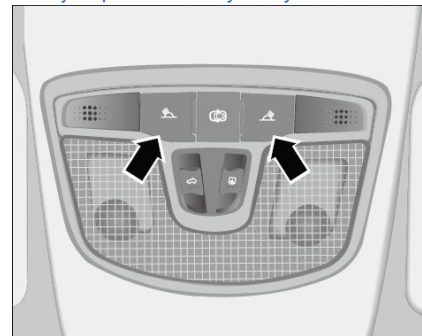

### Wersja bez panoramicznego szyberdachu

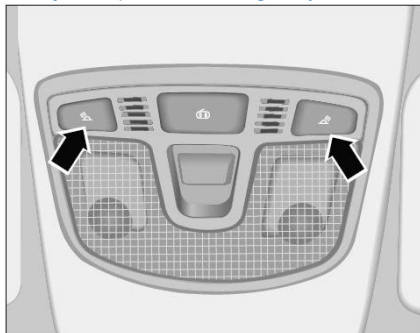

- Gdy przełącznik zapłonu znajduje się w położeniu „ON [WŁ]”/„ACC”, można nacisnąć przełącznik  lampki do czytania, wtedy zapali się odpowiednia lampka do czytania; po ponownym naciśnięciu tego przełącznika lampka do czytania zgaśnie.
- Gdy przełącznik zapłonu znajduje się w położeniu „LOCK [BLOKADA]”, można nacisnąć przełącznik lampki do czytania, wtedy zapali się odpowiednia lampka do czytania; po 10 minutach albo ponownym naciśnięciu tego przełącznika, lampka do czytania zgaśnie.

### Funkcja włączania oświetlenia przy otwartych drzwiach

Aby włączyć funkcję włączania oświetlenia przy otwartych drzwiach należy nacisnąć przełącznik . Przednia lampka do czytania będzie się od teraz włączać po otwarciu dowolnych drzwi kiedy przełącznik zapłonu znajduje się w położeniu „ON [WŁ]”. Po zamknięciu wszystkich drzwi przednia lampka do czytania będzie stopniowo przyciemniać. Jeżeli którekolwiek drzwi pozostaną nie zamknięte, przednia lampka do czytania pozostanie włączona przez około 30 sekund, po czym zgaśnie.

Jeśli przełącznik zapłonu nie znajduje się w położeniu „ON [WŁ]”, przednia lampka do czytania będzie świecić po odryglowaniu dowolnych drzwi.

Po zaryglowaniu wszystkich drzwi przednia lampka do czytania zgaśnie. Jeżeli którekolwiek drzwi pozostaną nie zaryglowane, przednia lampka do czytania pozostanie włączona przez około 30 sekund, po czym zgaśnie.

### Tylna lampka do czytania \*

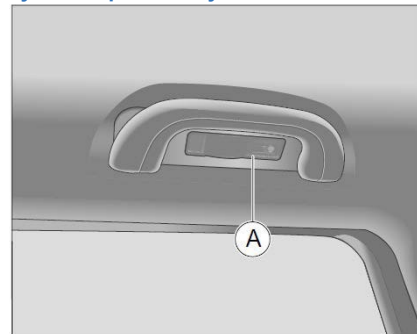

Aby włączyć tylną lampkę do czytania należy nacisnąć płytkę A na obudowie lampki. Tylna lampka do czytania zgaśnie po 10 minutach lub po ponownym naciśnięciu w tym czasie płytki A na obudowie lampki.

## Oświetlenie bagażnika

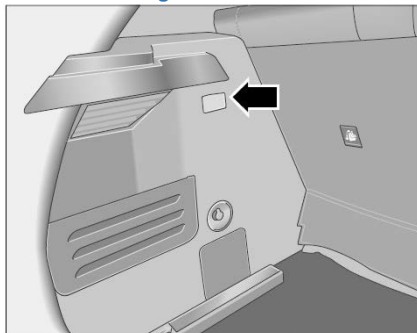

Po otwarciu pokrywy bagażnika lampka oświetlenia bagażnika zapala się automatycznie. Po zamknięciu pokrywy bagażnika lampka ta automatycznie zgaśnie. Aby uniknąć rozładowania akumulatora nie należy pozostawiać zapalanej lampki w bagażniku na dłuższy czas przy wyłączonym silniku.

## Przełącznik zespolony wycieraczek Wersja bez czujnika deszczu

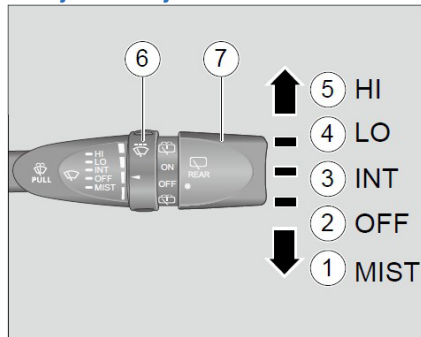

1. MIST [MGŁA]: pojedyncze przetarcie
2. OFF [WYŁ]: wycieraczki wyłączone
3. INT: przerywana praca wycieraczek
4. LO: wolna praca wycieraczek
5. HI: szybka praca wycieraczek
6. Pokrętko regulacji czasu pracy przerywanej
7. Pokrętko wycieraczki i spryskiwacza szyby tylnej

Wycieraczki działają tylko wtedy, gdy przełącznik zapłonu znajduje się w położeniu „ON [WŁ]”. W celu wybrania trybu pracy należy popchnąć w górę lub w dół dźwignię wycieraczek w położeniu:

1. MIST [MGŁA]: kiedy dźwignia wycieraczek zostanie popchnięta w położenie „MIST”, dźwignia wycieraczek automatycznie powraca do położenia „OFF [WYŁ]”. Kiedy dźwignia wycieraczek zostanie popchnięta w położenie „MIST” i przytrzymana, wycieraczki będą pracować aż do zwolnienia dźwigni.
2. OFF [WYŁ]: Wycieraczki nie działają.
3. INT: Kiedy dźwignia wycieraczek zostanie ustawiona w położeniu „INT”, wycieraczki przednie będą pracować w trybie przerywanym.
4. LO: Kiedy dźwignia wycieraczek zostanie ustawiona w położeniu „LO” wycieraczki przednie będą pracować powoli.
5. HI: Kiedy dźwignia wycieraczek zostanie ustawiona w położeniu „HI” wycieraczki przednie będą pracować szybko.
6. Pokrętko regulacji przerywanej pracy wycieraczek: w trybie INT, przerywanej pracy wycieraczek, można obrócić to pokrętko, aby wyregulować tempo pracy wycieraczek przednich.

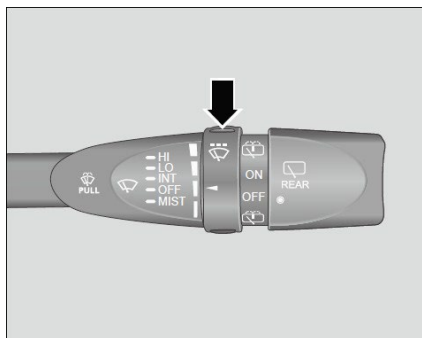

Obracając pokrętkę regulacji pracy przerywanej można wyregulować tempo pracy przerywanej układu wycieraczek. Tempo pracy jest podzielone na cztery poziomy, wraz z obrotem pokrętki w górę rośnie do najwyższego poziomu (najkrótszy czas przerwy), wraz z obrotem pokrętki w dół spada do poziomu najniższego (najdłuższy czas przerwy) pozycje pośrednie to poziomy 2 i 3. Można w ten sposób dostosować tempo przerywanej pracy wycieraczek do swoich nawyków jazdy.

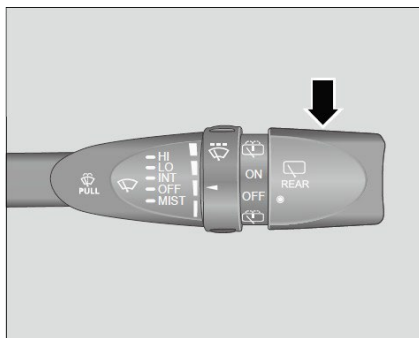

7. Po obróceniu pokrętki wycieraczki szyby tylnej w górę do położenia „ON [WŁ]”, wycieraczka szyby tylnej zostanie włączona i będzie pracować z określoną częstotliwością.

**i** Aby ją zatrzymać należy obrócić pokrętkę w położenie „OFF [WYŁ]”. Po otwarciu pokrywy bagażnika wycieraczka szyby tylnej nie będzie działać.

**👁** Zabrania się włączania wycieraczek na sucho. Kiedy szyby są suche należy używać spryskiwaczy szyb.

**👁** W razie używania wycieraczek w niskich temperaturach należy zwracać uwagę, aby piona wycieraczek nie były przymarznięte do szyb.

**👁** Zimą należy usuwać śnieg i lód z ramion i piór wycieraczek, jak również z tych miejsc, które wycieraczki mają wycierać.

#### Wersja z czujnikiem deszczu

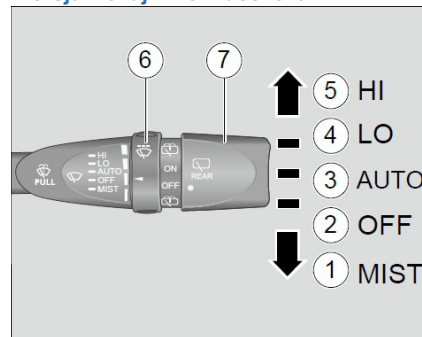

1. MIST [MGŁA]: pojedyncze przetarcie
2. OFF [WYŁ]: wycieraczki wyłączone
3. AUTO: automatyczna praca wycieraczek
4. LO: wolna praca wycieraczek
5. HI: szybka praca wycieraczek
6. Pokrętko regulacji czułości automatycznych wycieraczek
7. Pokrętko wycieraczki i spryskiwacza szyby tylnej

7. Pokrętko wycieraczki i spryskiwacza szyby tylnej. Gdy system wykryje deszcz przy przełączniku zapłonu w położeniu „ON [WŁ.]”, a przełącznik wycieraczek znajduje się wtedy w położeniu „AUTO”, wycieraczki szyby przedniej włączą się automatycznie i będą zmieniać tempo pracy w zależności od intensywności deszczu.

Gdy dźwignia przełącznika wycieraczek znajduje się w położeniu "LO" (wolna praca wycieraczek) lub "HI" (szybka praca wycieraczek), wycieraczki szyby przedniej pracują ze stałą prędkością, a funkcja automatycznego wykrywania deszczu nie działa.

 Podczas korzystania z myjni automatycznej nie należy ustawiać dźwigni wycieraczek w położeniu „AUTO”, gdyż może to spowodować uszkodzenie wycieraczek. Kiedy wycieraczki nie są potrzebne należy je wyłączyć.

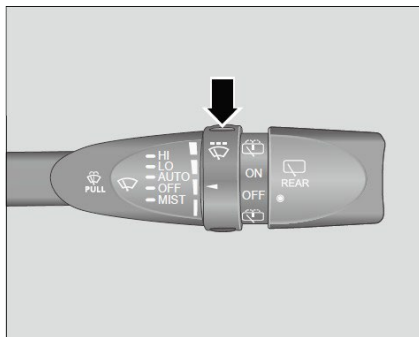

Szybkość automatycznej pracy wycieraczek można regulować, obracając pokrętko regulacji czułości automatycznych wycieraczek. Czułość automatycznych wycieraczek jest podzielona na cztery poziomy, wraz z obrotem pokrętkła w górę czułość rośnie do najwyższego poziomu (najszybsze tempo), wraz z obrotem pokrętkła w dół czułość spada do poziomu najniższego (najwolniejsze tempo) pozycje pośrednie to poziomy 2 i 3. Można w ten sposób dostosować tempo pracy wycieraczek automatycznych do swoich nawyków jazdy.

### Czujnik deszczu/natężenia światła

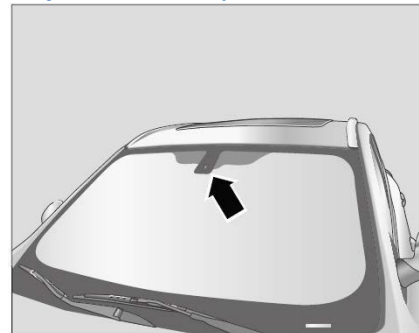

Czujnik deszczu/natężenia światła znajduje się na przedniej szybie, w pobliżu wewnętrznego lusterka wstecznego. Jeśli czujnik jest pokryty błotem, olejem, kurzem itp., tryb „AUTO” wycieraczek, światła automatyczne i szyberdach mogą nie działać prawidłowo.

## Spryskiwacz szyby przedniej

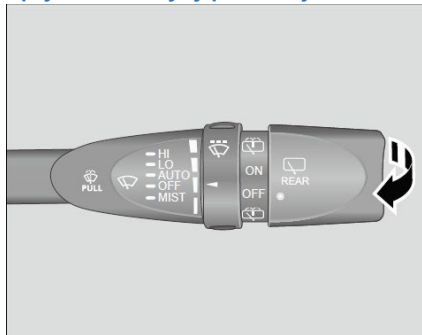



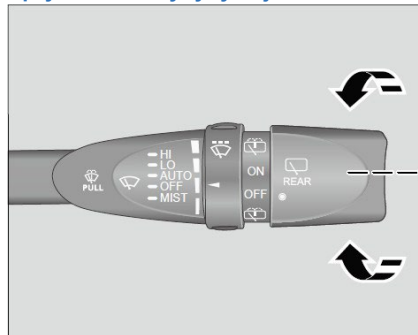

Silnik spryskiwacza zaczyna działać po pociągnięciu dźwigni wycieraczek w kierunku koła kierownicy przy przełączniku zapłonu w położeniu „ON [WŁ]”. Dysze spryskiwacza szyby przedniej będą rozpylać wodę do momentu zwolnienia dźwigni. Wycieraczki przednie wykonają jeszcze kilka ruchów wycierania szyby.

W razie pociągnięcia dźwigni wycieraczek w kierunku koła kierownicy i trzymania jej w tym położeniu, spryskiwacz będzie rozpylać wodę w sposób ciągły przez maksymalnie 12 sekund, po czym wyłączy się automatycznie.

## Spryskiwacz szyby tylnej



Aby użyć spryskiwacza w celu rozpylenia wody na szybę tylną przy czynnej wycieraczce tylnej należy obrócić pokrętko włączania wycieraczki szyby tylnej w górę, aż znak  na pokrętkle znajdzie się naprzeciw znaku . Po zwolnieniu pokrętki włączania wycieraczki automatycznie powróci ono do położenia włączonej wycieraczki i spryskiwacz przestanie rozpylać wodę.

Aby użyć spryskiwacza w celu rozpylenia wody na szybę tylną przy wyłączonej wycieraczce tylnej należy obrócić pokrętko włączania wycieraczki szyby tylnej w dół, aż znak  na pokrętkle znajdzie się naprzeciw znaku .

Po zwolnieniu pokrętki włączania wycieraczki tylnej automatycznie powróci ono do położenia wyjściowego **OFF**. Spryskiwacz przestanie rozpylać wodę, a wycieraczka tylna wykona jeszcze kilka ruchów wycierania szyby.

**i** Po otwarciu pokrywy bagażnika wycieraczka tylna nie będzie działać. Aktualnie ustawione działanie wycieraczki tylnej zostanie wznowione po upływie 5 sekund od zamknięcia pokrywy bagażnika.

## Wewnętrzne lusterko wsteczne z ręcznym zapobieganiem oślepieniu

Samochód wyposażony jest w lusterko wsteczne z ręcznym zapobieganiem oślepieniu. Przed jazdą należy wyregulować lusterko wsteczne tak, aby uzyskać możliwie najlepszy kąt widzenia. Lusterko wsteczne należy utrzymywać w czystości.



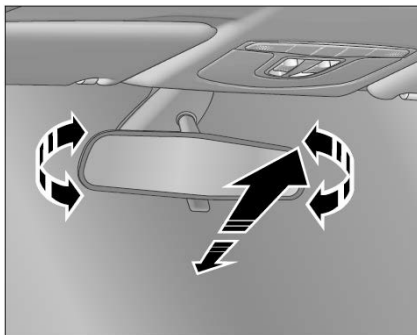

W nocy dźwignię przy podstawie lusterka należy przestawić w położenie zapobiegające oślepieniu. Należy ustawić wewnętrzne lusterko wsteczne tak, aby zmniejszyć oślepienie oczu przez światła pojazdu jadącego z tyłu.

Aby przywrócić normalny widok należy przesunąć dźwignię do przodu, do położenia wyjściowego.

 Z uwagi na bezpieczeństwo jazdy, podczas regulacji lusterka wstecznego należy maksymalnie zmniejszyć „martwe pole” widzenia do tyłu.

 Ustawienie lusterek wstecznych należy wyregulować przed rozpoczęciem jazdy. Nie regulować lusterek wstecznych podczas jazdy.

## Zewnętrzne lusterka wsteczne

Zewnętrzne lusterka wsteczne tego samochodu są regulowane elektrycznie.

 Zewnętrzne lusterka wsteczne pokazują obraz mniejszy od rzeczywistej wielkości obiektu. Obiekt jest bliżej samochodu, niż kierowcy się wydaje. Należy unikać błędnej oceny odległości od pojazdu znajdującego się z tyłu, aby nie spowodować wypadku.

### Regulacja kąta ustawienia zewnętrznego lusterka wstecznego

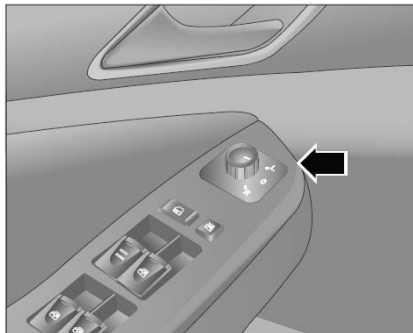



Pokrętko regulacji zewnętrznych lusterek wstecznych znajduje się na podłokietniku drzwi kierowcy.

Wybrać lusterko wsteczne do regulacji obracając pokrętko regulacji w odpowiednie położenie **L** (lewe lusterko wsteczne) lub **R** (prawe lusterko wsteczne).

Naciskać przycisk regulacji do przodu albo do tyłu, aby wyregulować kąt widzenia w zewnętrznym lusterku wstecznym w górę/w dół; naciskać przycisk regulacji w lewą albo prawą stronę, aby wyregulować kąt widzenia w zewnętrznym lusterku wstecznym w lewo/w prawo.

Po zakończeniu regulacji obrócić pokrętko regulacyjne do położenia wyjściowego.

 Jeśli funkcja elektrycznej regulacji zewnętrznego lusterka wstecznego nie działa, aby je wyregulować można delikatnie nacisnąć zewnętrzne krawędzie lusterka. I jak najszybciej udać się do autoryzowanego dealera BAIC auto w celu jego naprawy.

 Aby uniknąć uszkodzenia silnika nie należy zbyt długo regulować kąta lusterek wstecznych.

Zewnętrzne lusterka wsteczne są składane ręcznie.

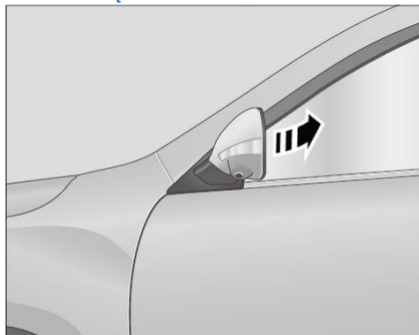

Aby złożyć lusterko wsteczne do boku samochodu należy je pociągnąć ręką do tyłu.

 Zabrania się prowadzenia samochodu ze złożonymi lusterkami zewnętrznymi, gdyż będzie to ograniczać zdolność do oceny sytuacji i przeszkód z tyłu samochodu, co może być przyczyną wypadków!

Osłona przeciwsłoneczna  
Opuszczanie osłony przeciwsłonecznej



Aby zablokować promienie słoneczne wpadające przez szybę przednią można opuścić zamocowane na odpowiednich wspornikach osłony przeciwsłoneczne po stronie kierowcy i pasażera z przodu.

Odchylenie osłony przeciwsłonecznej w bok





Aby zablokować promienie słoneczne wpadające z boku przez okno w drzwiach należy najpierw opuścić osłonę przeciwsłoneczną w dół, a następnie zdjąć zawias po prawej stronie osłony przeciwsłonecznej z haczyka, po czym obrócić osłonę przeciwsłoneczną do okna.

 Aby uniknąć niebezpieczeństwa, nie należy obracać osłony przeciwsłonecznej do boku podczas prowadzenia samochodu.

## Siedzenia

Prawidłowe ustawienie fotela zapewnia pełną ochronę przez pas bezpieczeństwa i układ poduszek powietrznych.

 Po ustaleniu położenia fotela należy spróbować przesunąć fotel do tyłu i do przodu, upewniając się, że fotel jest prawidłowo zablokowany.

 Pomiaru głębokości siedziska fotela dokonuje się w położeniu projektowym, tj.: nachylenie oparcia fotela wynosi  $25^\circ$ , a wzdłużnie fotel jest wpierv przesunięty maksymalnie do tyłu, po czym przesunięty do przodu o 20 mm. (głębokość siedzenia: odległość pomiędzy przednim końcem środkowej części siedziska a połączeniem oparcia i siedziska).

 Fotele przednie: maksymalny kąt regulacji oparcia siedzenia wynosi  $(75 \pm 2)^\circ$ , na który składa się odchylenie do przodu  $(25 \pm 2)^\circ$  i do tyłu  $(50 \pm 2)^\circ$  od położenia projektowego.

 Kanapa tylna: w stanie zablokowanym oparcie jest

odchylone do tyłu pod kątem  $(24 \pm 2)^\circ$  i może być odchylone do przodu o  $103^\circ$ .

 Aby uniknąć utraty kontroli nad samochodem i ewentualności poważnych wypadków surowo zabronione jest regulowanie fotela kierowcy w trakcie jazdy.

 Nie wolno umieszczać przedmiotów pod ręcznie ustawianym fotelem, ponieważ mogą one przypadkowo przesunąć dźwignię regulacji fotela do góry, a wtedy fotel nagle się przesunie i spowoduje utratę kontroli nad samochodem podczas jazdy. Przedmioty umieszczone pod fotelem kierowcy mogą również utrudniać działanie pedału hamulca, będąc przyczyną poważnych wypadków.

 Podczas regulacji fotela należy zwrócić uwagę na osoby lub przedmioty znajdujące się za fotelem, aby nie spowodować obrażeń ich ciała lub uszkodzenia przedmiotów.

## Regulacja wzdłużnego położenia foteli

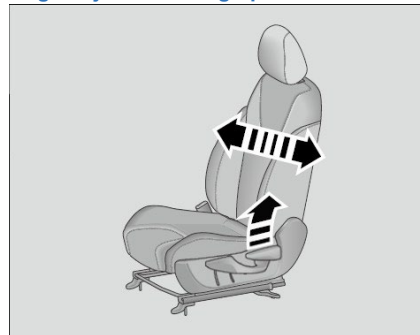

Regulacja wzdłużnego położenia foteli  
Pociągnąć do góry dźwignię regulacji pod przednią częścią fotela i przesunąć fotel do przodu lub do tyłu w odpowiednie położenie. Zwolnić dźwignię regulacyjną, po czym przesunąć fotel lekko do przodu lub do tyłu w celu jego skutecznego zablokowania.



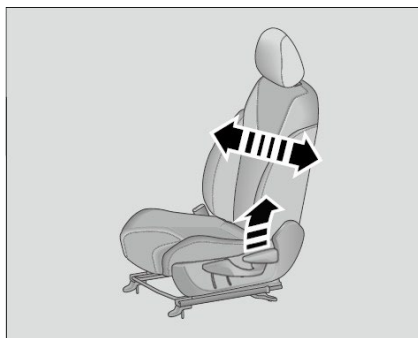

Regulacja wysokości siedziska\*: aby podnieść siedzisko należy pociągać dźwignię regulacyjną do góry; Aby obniżyć siedzisko należy popychać dźwignię regulacyjną w dół.

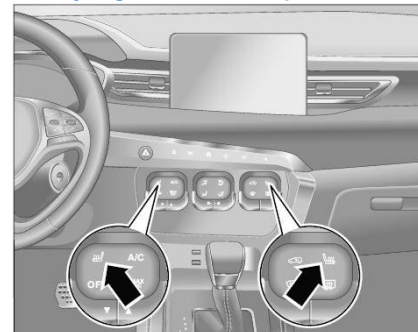

Regulacja nachylenia oparcia: Pociągnąć w górę dźwignię regulacyjną i poruszać oparciem fotela w celu uzyskania odpowiedniego kąta jego nachylenia. Zwolnić dźwignię regulacyjną i poruszać oparciem fotela do tyłu i do przodu w celu jego skutecznego zablokowania.

### Funkcja ogrzewania foteli przednich\*



-  Przycisk ogrzewania fotela kierowcy
-  Przycisk ogrzewania przedniego fotela pasażera

Kiedy przełącznik zapłonu znajduje się w położeniu „ON [Wł.]” można nacisnąć przycisk ogrzewania fotela kierowcy. Zapali się wtedy czerwona kontrolka na przycisku i ogrzewanie fotela kierowcy zostanie włączone. Naciskając ten przycisk kilka razy można ustawić pożądany stopień ogrzewania.

Aby wyłączyć ogrzewanie fotela należy naciskać ten przycisk tak długo, aż kontrolka przycisku ogrzewania fotela zaświeci na biało.

Działanie ogrzewania przedniego fotela pasażera obsługuje się tak samo, jak ogrzewanie fotela kierowcy.

### Wyświetlacz stopnia ogrzewania foteli

Stopień	Stan	Opis
2	Podgrzewanie	Świeci czerwona kontrolka, funkcja ogrzewania fotela jest włączona, temperatura powierzchni fotela jest utrzymywana na poziomie około 42 °C.
1	Podgrzewanie wstrzymane	Świeci pomarańczowa kontrolka, funkcja ogrzewania fotela jest włączona, temperatura powierzchni fotela jest utrzymywana na poziomie około 34 °C.
0	Podgrzewanie wyłączone	Świeci biała kontrolka, funkcja ogrzewania fotela jest wyłączona.

Jeśli w samochodzie jest zbyt wiele włączonych urządzeń elektrycznych, co powoduje zbyt niskie napięcie, funkcja ogrzewania fotela zostanie wcześniej wyłączona lub nie będzie można jej włączyć. W tej sytuacji, aby korzystać z funkcji ogrzewania

fotela, konieczne jest wyłączenie innych niepotrzebnie działających urządzeń elektrycznych.

Przełącznik ogrzewania fotela działa w cyklu jednokierunkowym, tzn. najpierw przełącza stopnie ogrzewania, a po kolejnym naciśnięciu przełącznika funkcja ogrzewania fotela zostaje wyłączona.

Gdy poziom naładowania akumulatora jest niski, funkcja ogrzewania foteli może zostać automatycznie wyłączona.

### Kanapa tylna

#### Składanie kanapy tylnej

W razie potrzeby włożenia do samochodu dużych przedmiotów, kanapę tylną można złożyć powiększając w ten sposób przestrzeń bagażową.

#### Przygotowanie oparcia fotela do złożenia

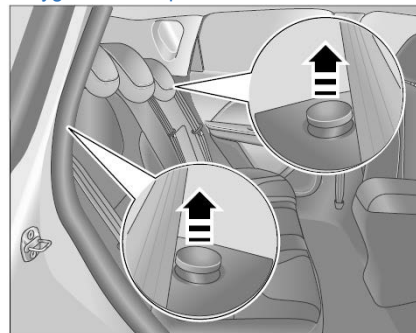

Przełożyć przednie fotele do przodu w odpowiednie położenie; opuścić zagłówki tylnych siedzeń do najniższego położenia; przesunąć pasy bezpieczeństwa po obu stronach kanapy tylnej na zewnątrz.

#### Sposób składania

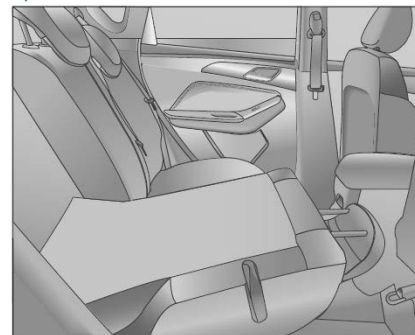

Pociągnąć do góry zewnętrzny przycisk blokady oparcia prawego siedzenia i złożyć je obracając oparcie siedzenia do przodu.



Pociągnąć do góry zewnętrzny przycisk blokady oparcia lewego siedzenia i złożyć je obracając podwójne oparcie siedzenia do przodu.



Po całkowitym złożeniu oparcia kanapy tylnej uzyskujemy maksymalną przestrzeń bagażową we wnętrzu samochodu.

#### Ponowne rozkładanie

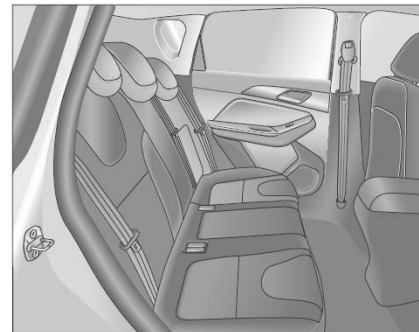

Najpierw przesunąć pasy bezpieczeństwa na zewnątrz, a następnie popchnąć oparcie kanapy do tyłu. Poruszyć oparciem kanapy, aby uzyskać pewność, że jest ono skutecznie zablokowane.

## Regulacja zagłówka

Aby zapewnić sobie bezpieczeństwo i wygodę, przed rozpoczęciem jazdy należy ustawić zagłówek we właściwym położeniu.

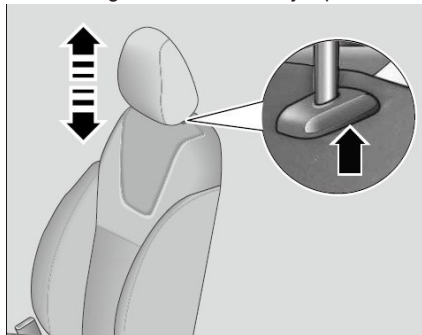

Podnoszenie: chwycić obie strony zagłówka i podnieść go w pionie do pożądanego położenia. Opuszczanie: najpierw wcisnąć przycisk blokady, po czym opuścić zagłówek pionowo w dół do pożądanego położenia, a na końcu zwolnić przycisk blokady.

**i** W razie potrzeby zdemontowania zagłówka należy nacisnąć i przytrzymać przycisk blokady, po czym wyjąć zagłówek.

**⚠** Surowo zabrania się jazdy bez zagłówków, inaczej w razie wypadku może dojść do poważnych obrażeń ciała.

**⚠** Po ponownym zamontowaniu zagłówka należy wyregulować jego położenie odpowiednio do wzrostu pasażera, aby zapewnić mu skuteczną ochronę.

**⚠** Aby zapewnić kierowcy dobrą widoczność w wewnętrznym lusterku wstecznym, zagłówek tylnego środkowego siedzenia można ustawić w najniższym położeniu. Kiedy tylne środkowe siedzenie jest zajęte, zagłówek należy ustawić w odpowiednim położeniu.

## Schowki

**⚠** Zabrania się umieszczania w samochodzie przedmiotów łatwopalnych i wybuchowych. Należą do nich zapalniczki gazowe, zapasowa benzyna, alkohol, piwo itp. Szczególnie w upalne lato temperatura samochodu jest bardzo wysoka, co może spowodować rozerwanie zamkniętego pojemnika albo pożar.

**⚠** W samochodzie jest wiele elementów metalowych poruszających się względem siebie, nie wolno zostawiać przez nieuwagę zapalniczki gazowej i podobnie niebezpiecznych przedmiotów w szynie do przesuwania fotela, i innych tego typu miejscach. Gdy takie niebezpieczne przedmioty zostaną ściśnięte i popękają, może dojść do wybuchu, a nawet pożaru oraz poważnego zagrożenia dla życia lub mienia.

**⚠** Używanie zapalniczki w celu oświetlenia schowków jest zabronione.

### Schówek w drzwiach kierowcy

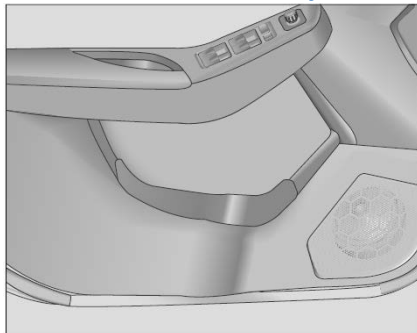

Schówek w drzwiach kierowcy może służyć do przechowywania przedmiotów takich jak butelki z napojami.

Usytuowanie schowków w pozostałych drzwiach jest zasadniczo takie samo.

 Nie należy umieszczać w schowkach samochodowych przedmiotów wrażliwych na wysoką temperaturę, takich jak czekolada lub leki i niezamkniętych kubków z napojami.

### Schówek pasażera

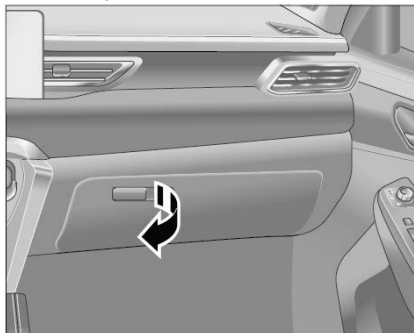

Aby otworzyć schówek pasażera, należy pociągnąć uchwyt tego schowka, a potem, żeby zamknąć ten schówek, wystarczy pochylić pokrywę schowka do góry.

 W razie przechowywania pojemnika z płynem w schowku na rękawiczki, należy szczelnie dokręcić jego pokrywę, aby uniknąć uszkodzenia urządzeń elektrycznych samochodu spowodowanego wyciekami płynu.

 Aby uniknąć obrażeń ciała w razie nagłego hamowania lub wypadku, podczas jazdy pokrywa schowka na rękawiczki powinna być zamknięta.

### Pozostałe schowki



Pod panelem sterowania klimatyzacji znajduje się schówek, który może być używany do przechowywania przedmiotów.

 Nie wolno umieszczać w tym miejscu zbyt długich lub ostrych przedmiotów, które mogłyby zakłócać działanie dźwigni zmiany biegów lub spowodować obrażenia ręki podczas jej obsługi.



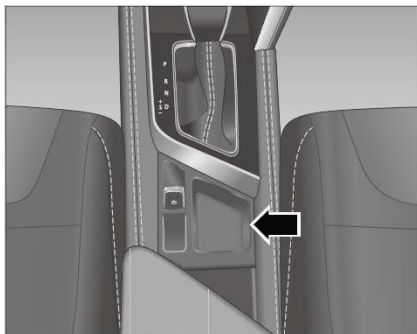

Za dźwignią zmiany biegów znajduje się zagłębienie na drobne przedmioty.

 Używanie tego zagłębienia jako popielniczki jest surowo zabronione.

### Schowek w środkowym podłokietniku przednim

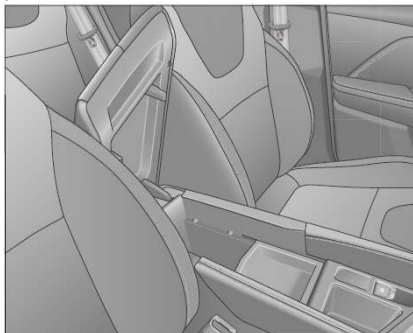

Aby otworzyć pokrywę tego schowka należy podnieść przednią część środkowego podłokietnika do góry. Aby zamknąć schowek należy tę pokrywę opuścić.

### Schowki w bagażniku

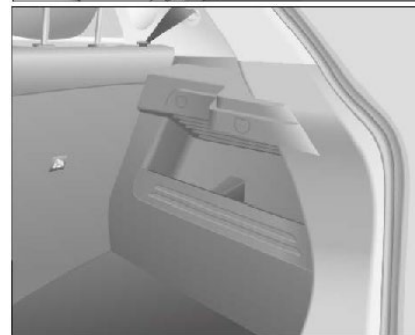
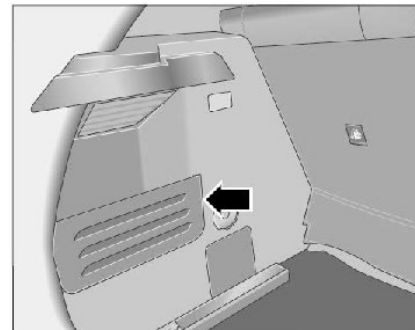

Po lewej i po prawej stronie bagażnika znajdują się schowki, w których można umieścić lekkie, miękkie przedmioty.

#### Relingi dachowe

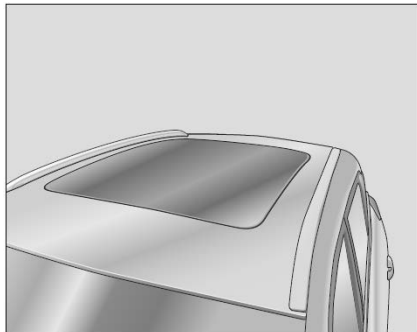

Relingi dachowe tego samochodu stanowią ozdobę i nie mogą być obciążane bagażem.

**⚠** Aby uniknąć uszkodzenia relingów dachowych i ewentualnych wypadków, nie wolno przewozić bagażu na dachu.

#### Gniazdo zasilania 12V, porty USB



Porty USB: górny port USB stanowi interfejs systemu CARLIFE, a dolny port USB służy do ładowania telefonu komórkowego. Oba porty obsługują odtwarzanie multimedialnych plików przez USB.

Pokrywka gniazda 12V

Aby pobierać prąd z tego gniazda zasilania należy otworzyć pokrywkę ochronną gniazda zasilania 12V i użyć wtyczki samochodowej.

**i** Gniazda te są zasilane tylko wtedy, gdy przełącznik zapłonu znajduje się w położeniu „ACC” lub „ON [WŁ]”.

**⚠** Niewłaściwe użycie zapalniczki samochodowej może spowodować pożar, oparzenia i inne poważne obrażenia.

Zapalniczka samochodowa może być używana tylko do zapalania papierosów, cygar lub podobnych artykułów.

**⚠** Nie wolno zostawiać dzieci samych w samochodzie. Przy włączonym zapłonie dzieci mogą użyć zapalniczki w niewłaściwy sposób i doznać oparzeń lub wywołać pożar.

#### Tylny port USB z tyłu podłokietnika środkowego

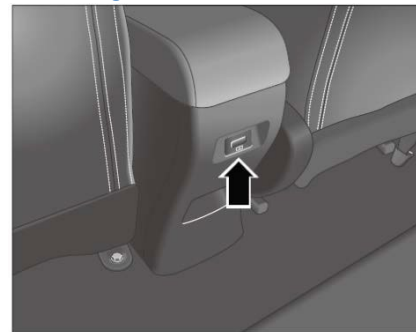

Port USB zlokalizowany z tyłu obudowy podłokietnika środkowego służy tylko do ładowania prądem i nie obsługuje odtwarzania multimedialnych plików.

**⚠** Niewłaściwe używanie gniazda elektrycznego i urządzeń elektrycznych może być przyczyną pożaru i poważnych obrażeń ciała.

 Nie wolno zostawiać dzieci samych w samochodzie. Gdy przycisk start/stop jest włączony, dziecko może niewłaściwie użyć gniazda zasilania lub podłączyć do niego urządzenie elektryczne. W przypadku przegrzania urządzenia elektrycznego należy natychmiast wyłączyć to urządzenie i odłączyć je od gniazda.

## Układ klimatyzacji samochodu

Układ klimatyzacji samochodu to zespół urządzeń do chłodzenia powietrza wewnątrz samochodu, jego osuszania, ogrzewania, wymiany i oczyszczania.

Klimatyzacja działa tylko przy pracującym silniku. Najlepsze wyniki działania klimatyzacji uzyskuje się, gdy podczas korzystania z układu klimatyzacji szyby i szyberdach są zamknięte.

Układ klimatyzacji stanowi dodatkowe obciążenie silnika i zwiększa zużycie paliwa podczas jego pracy. Kiedy klimatyzacja nie jest potrzebna należy ją wyłączyć.

Jeśli wilgotność powietrza w otoczeniu jest wysoka, podczas włączania układu klimatyzacji może się zdarzyć nieznaczne zaparowanie szyb, jest to zjawisko normalne, które ustępuje po pewnym czasie pracy układu klimatyzacji. Kiedy dmuchawa jest wyłączona lub gdy temperatura jest bliska zera, klimatyzator nie chłodzi powietrza.

 Aby utrzymać układ klimatyzacji w dobrym stanie, należy uruchamiać go przynajmniej raz w tygodniu (nawet podczas mroźnej zimy).

 Wlot powietrza do klimatyzatora

pod szybą przednią powinien być czysty i drożny, aby zapewniony był prawidłowy dopływ powietrza do układu klimatyzacji.

 Latem, w samochodzie wystawionym na działanie słońca, temperatura w jego wnętrzu będzie bardzo wysoka, wtedy pomocne dla szybkiego obniżenia temperatury wnętrza będzie krótkotrwałe uchylenie szyb i szyberdachu.

 Kiedy układ klimatyzacji działa w trybie chłodzenia, pod samochodem mogą się pojawiać plamy wody, co jest zjawiskiem normalnym.

## Panel sterowania klimatyzacją (wersja bez ogrzewanych siedzeń)

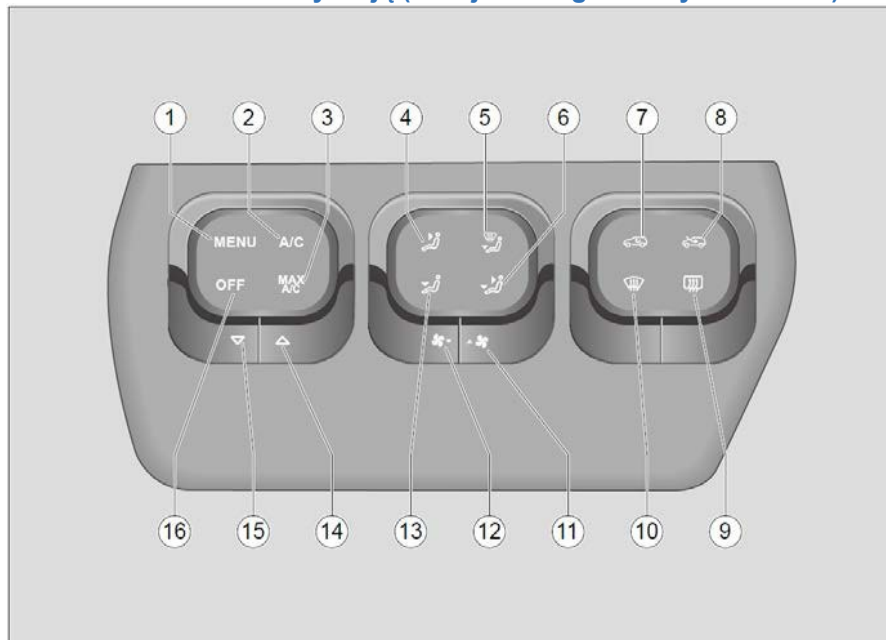

1. Przycisk menu klimatyzacji
2. Przycisk włączania/wyłączenia klimatyzatora
3. Przycisk maksimum klimatyzatora
4. Przycisk nawiewu na twarz
5. Przycisk nawiewu na nogi i na szybę
6. Przycisk nawiewu na twarz i na nogi
7. Przycisk recyrkulacji powietrza wewnętrznego w układzie klimatyzacji
8. Przycisk dopływu powietrza zewnętrznego do układu klimatyzacji
9. Przycisk usuwania szronu/wilgoci z szyby tylnej
10. Przycisk usuwania szronu/wilgoci z szyby przedniej
11. Przycisk zwiększania prędkości wentylatora
12. Przycisk zmniejszania prędkości wentylatora
13. Przycisk nawiewu na nogi
14. Przycisk zwiększania temperatury nawiewu
15. Przycisk zmniejszania temperatury nawiewu
16. Przyciski wyłączenia układu klimatyzacji

## Panel sterowania klimatyzacją (wersja z ogrzewanymi siedzeniami)

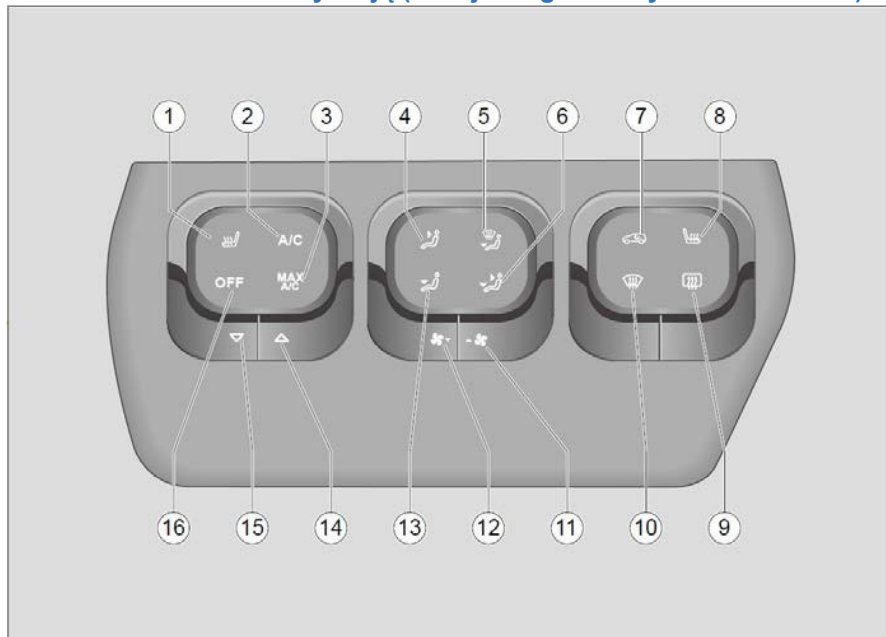

1. Przycisk ogrzewania fotela kierowcy \*
2. Przycisk włączania/wyłączania klimatyzatora
3. Przycisk maksimum klimatyzatora
4. Przycisk nawiewu na twarz
5. Przycisk nawiewu na nogi i na szybę
6. Przycisk nawiewu na twarz i na nogi
7. Przycisk recyrkulacji powietrza wewnętrznego w układzie klimatyzacji
8. Przycisk ogrzewania fotela pasażera \*
9. Przycisk usuwania szronu/wilgoci z szyby tylnej
10. Przycisk usuwania szronu/wilgoci z szyby przedniej
11. Przycisk zwiększania prędkości wentylatora
12. Przycisk zmniejszania prędkości wentylatora
13. Przycisk nawiewu na nogi
14. Przycisk zwiększania temperatury nawiewu
15. Przycisk zmniejszania temperatury nawiewu
16. Przyciski wyłączania układu klimatyzacji

## Wyświetlacz układu klimatyzacji

Kiedy układ klimatyzacji jest włączony, informacja o działaniu klimatyzacji jest wyświetlana na ekranie multimedialnym. Interfejs wyświetlacza klimatyzacji będzie różny, w zależności od konfiguracji samochodu.



Stan wyświetlacza po otwarciu interfejsu klimatyzacji w systemie nawigacji AV.

1. Przycisk AC [MENU] nacisnąć przycisk AC [MENU], aby wyświetlić interfejs klimatyzacji na ekranie

2. Przycisk AC ON/OFF [włączania/wyłączenia klimatyzatora] [AC]

Nacisnąć przycisk AC ON/OFF [AC WŁ/WYŁ] [AC]. Kontrolka na przycisku świeci, sprężarka zaczyna pracować, a na wyświetlaczu pojawia się ikonka A/C. Po ponownym naciśnięciu tego przycisku sprężarka przestaje pracować, a kontrolka na przycisku gaśnie i znika ikonka na wyświetlaczu.

3. Przycisk Max AC [maksimum klimatyzatora] [MAX AC]

Aby włączyć klimatyzator i ustawić maksymalny nawiew powietrza należy nacisnąć przycisk [MAX AC] maksimum klimatyzatora.

4. Przycisk nawiewu na twarz [nawiew na twarz]

Nacisnąć przycisk [nawiew na twarz] nawiewu na twarz, aby skierować powietrze na twarz.

5. Przycisk nawiewu na nogi i na szybę [nawiew na nogi i na szybę]

Nacisnąć przycisk [nawiew na nogi i na szybę] nawiewu na nogi i na szybę, wtedy strumień powietrza zostanie skierowany na szybę z przodu i na nogi.

6. Przycisk nawiewu na twarz i na nogi [nawiew na twarz i na nogi]

Nacisnąć przycisk [nawiew na twarz i na nogi] nawiewu na twarz i na nogi, wtedy strumień powietrza zostanie skierowany na twarz i na nogi.

7. Przycisk recyrkulacji powietrza w układzie klimatyzacji [recyrkulacja powietrza]

Aby przełączyć układ klimatyzacji na tryb recyrkulacji powietrza w układzie klimatyzacji należy nacisnąć przycisk [recyrkulacja powietrza] recyrkulacji powietrza w układzie klimatyzacji. Po wyłączeniu zasilania lub wyłączeniu klimatyzatora, tryb obiegu powietrza zachowa ustawienie z chwili wyłączenia. Przy następnym włączeniu klimatyzatora przywrócone zostaną ustawienia sprzed jego wyłączenia.

8. Przycisk dopływu powietrza zewnętrznego do układu klimatyzacji [dopływ powietrza zewnętrznego]

Aby przełączyć układ klimatyzacji na tryb dopływu powietrza zewnętrznego należy nacisnąć przycisk [dopływ powietrza zewnętrznego] dopływu powietrza zewnętrznego.

Po wyłączeniu zasilania lub jeśli klimatyzator

zostanie wyłączony, tryb obiegu powietrza zachowa ustawienie z chwili wyłączenia. Przy następnym włączeniu klimatyzatora przywrócone zostaną ustawienia sprzed jego wyłączenia.

9. Przycisk usuwania szronu/wilgoci z szyby tylnej [usuwanie szronu/wilgoci]

Po przyciśnięciu przycisku usuwania szronu/wilgoci

z szyby tylnej [usuwanie szronu/wilgoci] świeci kontrolka na przycisku, funkcja usuwania szronu/wilgoci z szyby tylnej działa przez około 15 minut,

a następnie wyłącza się automatycznie.

Aby wcześniej wyłączyć tę funkcję należy ponownie nacisnąć przycisk  usuwania szronu/wilgoci z szyby tylnej.

Funkcja usuwania szronu/wilgoci z szyby tylnej działa tylko przy pracującym silniku.

Funkcja ta pozwala zmniejszać zawilgoce-  
nie, zaparowanie i oszronienie tylnej szyby  
w celu poprawienia widoczności do tyłu.

10. Przycisk usuwania szronu/wilgoci  
z szyby przedniej 

Aby włączyć mocny nadmuch na przednią  
szybę należy nacisnąć przycisk  usu-  
wania szronu/wilgoci z szyby przedniej.

Funkcja ta pozwala zmniejszać zawilgoce-  
nie, zaparowanie i oszronienie powierzchni  
szyby przedniej w celu poprawienia widocz-  
ności do przodu.

Funkcja ta pozwala zmniejszać zawilgoce-  
nie, zaparowanie i oszronienie powierzchni  
szyby przedniej w celu poprawienia widocz-  
ności do przodu.

11. Przycisk zwiększania prędkości wenty-  
latora 

Po naciśnięciu przycisku  zwiększania  
prędkości wentylatora intensywność na-  
wiewu powietrza przez kratki wentylacyjne  
wzrasta.

12. Przycisk zmniejszania prędkości wen-  
tylatora,  po naciśnięciu tego przy-  
cisku intensywność nawiewu powietrza  
spada.

13. Przycisk nawiewu na nogi 

Nacisnąć przycisk nawiewu na nogi 

Strumień powietrza zostanie skierowany na  
nogi

14. Przycisk zwiększania temperatury na-  
wiewu 

Aby podnieść temperaturę należy nacisnąć  
przycisk zwiększania temperatury nawiewu.

15. Przycisk zmniejszania temperatury na-  
wiewu 

Nacisnąć przycisk zmniejszania temperatu-  
ry nawiewu, temperatura powietrza nawie-  
wanego przez kratki wentylacyjne spada

16. Przycisk wyłączania układu klimatyzacji  
OFF 

Kiedy układ klimatyzacji jest włączony, po  
naciśnięciu przycisku wyłączania układu  
klimatyzacji, układ ten przejdzie w stan  
gotowości.

Ekran wyświetlacza klimatyzatora pokazuje  
tylko tryb dmuchawy oraz przyciski nawie-  
wu na twarz, nawiewu na nogi, nawiewu na  
twarz i na nogi, recyrkulacji powietrza lub  
dopływu powietrza z zewnątrz, przy pomo-  
cy których można realizować odpowiednie  
funkcje, ale kiedy układ jest w stanie goto-  
wości inne funkcje są wyłączone i nie są  
podświetlone.

## Różne tryby nawiewu

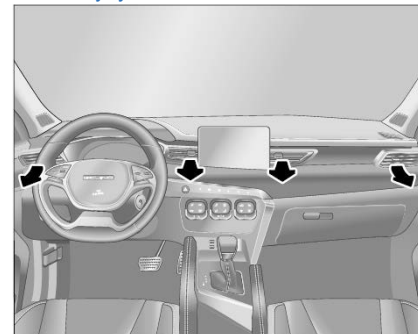

 : Powietrze jest kierowane na górne  
partie ciała.

 W tym trybie inne wyloty powietrza  
mają niewielki udział w ilości nawiewanego  
powietrza.

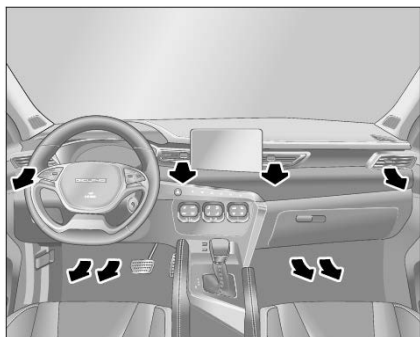

 Powietrze jest kierowane na górne i dolne partie ciała.

 W tym trybie inne wyloty powietrza mają niewielki udział w ilości nawiewanego powietrza.

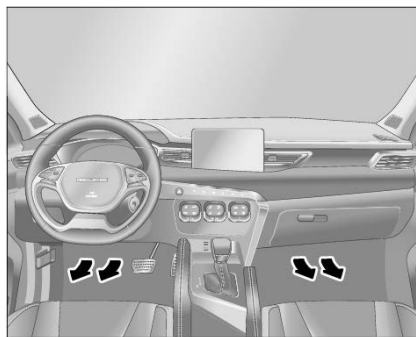

 : Powietrze jest kierowane na dolne partie ciała.

 W tym trybie inne wyloty powietrza mają niewielki udział w ilości nawiewanego powietrza.

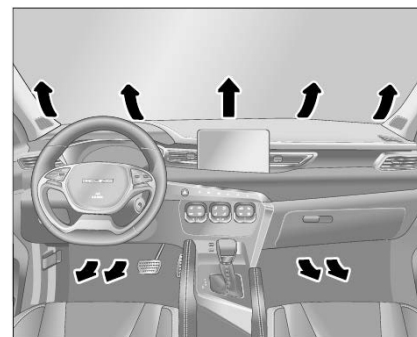



 Powietrze jest kierowane na szyję przednią i dolne partie ciała.

 W tym trybie inne wyloty powietrza mają niewielki udział w ilości nawiewanego powietrza.

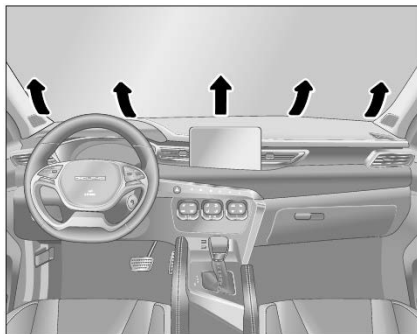



 : Powietrze jest kierowane na szybę przednią. Po uruchomieniu trybu usuwania szronu/wilgoci z szyby przedniej główny strumień powietrza kierowany jest na szybę przednią.

 W tym trybie niewielka ilość powietrza jest nawiewana przez pozostałe wyloty powietrza.

### Filtr powietrza układu klimatyzacji

Filtr powietrza układu klimatyzacji znajduje się w obudowie wkładu filtra pod panelem ozdobnym wentylatora po prawej stronie deski rozdzielczej i można go zobaczyć po wymontowaniu schowka pasażera. Jego zadaniem jest oczyszczanie powietrza i zapobieganie przedostawaniu się pyłków i kurzu do wnętrza samochodu.

W trosce o dobrą jakość powietrza w samochodzie, filtr powietrza układu klimatyzacji powinien być regularnie wymieniany zgodnie z kartą informacyjną obsługi technicznej. Jeśli samochód jest często używany w miejscach o dużym zapyleniu, cykl wymiany filtra powietrza klimatyzacji należy skrócić.

Jeśli po ustawieniu dużej prędkości wentylatora ilość powietrza nawiewanego przez kratki wentylacyjne jest niewielka, filtr powietrza układu klimatyzacji należy jak najszybciej wymienić.

### Środkowe wyloty powietrza

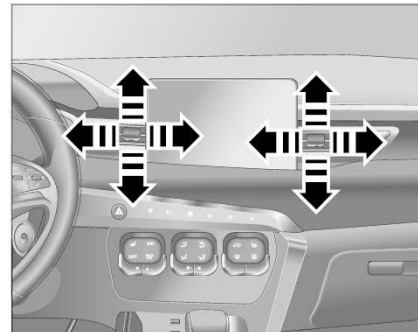

Środkowe wyloty powietrza można regulować w górę, w dół, w lewo i w prawo zmieniając w ten sposób kierunek nawiewu.

W przypadku lewego wylotu powietrza należy przesunąć suwak w lewo, aby otworzyć wylot powietrza, lub przesunąć go w prawo, aby zamknąć wylot powietrza.

W przypadku prawego wylotu powietrza należy przesunąć suwak w prawo, aby otworzyć wylot powietrza, lub przesunąć go w lewo, aby zamknąć wylot powietrza.

### Wyloty powietrza po obu stronach deski rozdzielczej

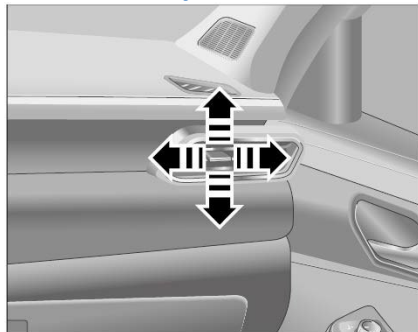

Wyloty powietrza po obu stronach deski rozdzielczej można regulować w górę, w dół, w lewo i w prawo zmieniając w ten sposób kierunek nawiewu.

W przypadku lewego wylotu powietrza należy przesunąć suwak w lewo, aby otworzyć wylot powietrza, lub przesunąć go w prawo, aby zamknąć wylot powietrza.

W przypadku prawego wylotu powietrza należy przesunąć suwak w prawo, aby otworzyć wylot powietrza, lub przesunąć go w lewo, aby zamknąć wylot powietrza.

### System nawigacji i multimedialny system audio

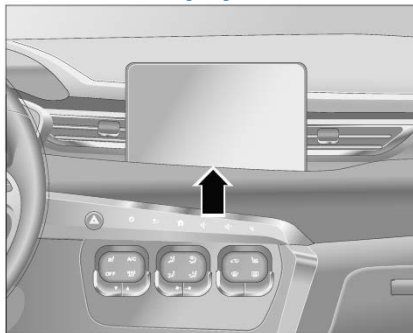

Samochód jest wyposażony w system nawigacji i multimedialny system audio.

### Inteligentny system multimedialny\*

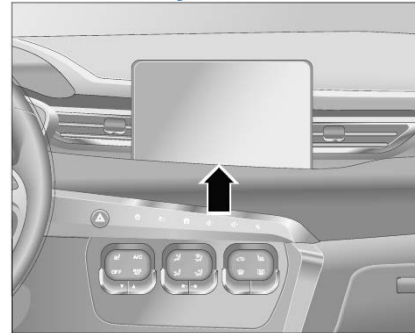

Niektóre modele są wyposażone w inteligentny system multimedialny.

## Interfejs diagnostyczny

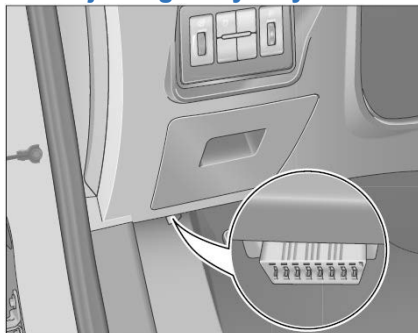

Interfejs diagnostyczny znajduje się po lewej stronie poniżej tablicy wskaźników. Interfejs diagnostyczny służy do komunikacji cyfrowej między elektronicznym modułem sterującym samochodu a sprzętem diagnostycznym.

**i** Numer VIN można odczytać poprzez interfejs diagnostyczny za pomocą zewnętrznego urządzenia diagnostycznego.

**i** Kanał dystrybucji i dane kontaktowe dot. urządzenia diagnostycznego: skontaktować się z autoryzowanym dealerem BAIC

**i** Specyfikacja przyrządu diagnostycznego na dany moment:

- Nr produktu: T19900010 Nazwa: PAD Diagnostic kit [Zestaw diagnostycznych narzędzi do skanowania PAD]

## Aksesoria, modyfikacje, okienko mikrofalowe

Przed zamontowaniem akcesoriów lub wymianą części zamiennych należy się skontaktować z autoryzowanym dealerem BAIC. Zaleca się, aby zawsze używać akcesoriów i części zatwierdzonych przez naszą firmę. Nieodpowiednie wyposażenie dodatkowe może poważnie osłabić osiągi samochodu, a przyczynić się do wypadku. Na przykład:

- założenie większych lub mniejszych kół będzie zakłócać działanie układu ABS innych układów samochodu.
- modyfikacje kierownicy i innych urządzeń związanych z bezpieczeństwem może spowodować awarię odpowiedniego układu.
- w samochodzie wyposażonym w kurtynowe poduszki powietrzne ich prawidłowe działanie będzie utrudnione po zainstalowaniu akcesoriów na środkowym słupku ściany bocznej i przy szybie tylnej.

**⚠** Niewłaściwy sposób mocowania lub modyfikacji może osłabić działanie ochronne układu poduszek powietrznych, a nawet być przyczyną śmiertelnych obrażeń.

**⚠** Zamontowanie akcesoriów, takich jak uchwyty na napoje i uchwyty na telefon na obudowie poduszki powietrznej lub w zasięgu poduszek powietrznych, może spowodować poważne obrażenia ciała w razie zadziałania poduszki powietrznej.

**⚠** Modyfikacje przedniej części samochodu mogą zwiększać zagrożenie dla pieszych ze strony samochodu.

**⚠** Nie wolno pokrywać rury wydechowej, katalizatora i płyty termoizolacyjnej warstwą zabezpieczającą podwozie lub materiałem antykorozyjnym, aby nie pogorszyć odprowadzania ciepła.

**Zabrania się instalowania urządzeń elektrycznych dużej mocy innych niż zabudowane w oryginalnej konfiguracji.**

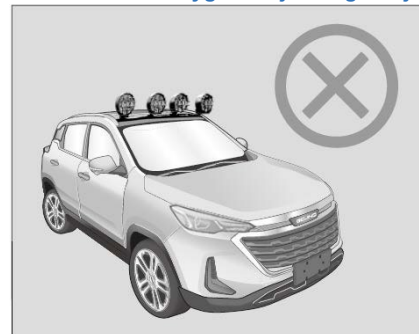

Montaż urządzeń elektrycznych o dużej mocy, przekraczających moc znamionową spowoduje nagrzewanie się i zwarcie wewnętrznej wiązki przewodów z powodu nadmiernego jej obciążenia, co może spowodować pożar.

Wiązki przewodów elektrycznych nie można dowolnie modyfikować w celu montażu kamerki samochodowej, nawigacji albo odtwarzacza DVD

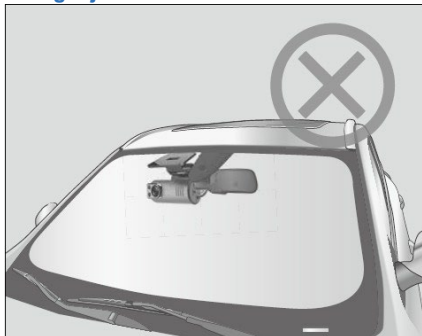

Zamontowane wiązki przewodów o dużej rezystancji wewnętrznej będą generować duże ciepło, co może spowodować pożar.

**Nie używać żarówek o dużej mocy**

Jeżeli w celu wzmocnienia światła użyta zostanie żarówka o mocy przekraczającej znamionową, wiązka przewodów będzie przeciążona, co może być przyczyną pożaru.

## Okienko mikrofalowe

Model 1\*

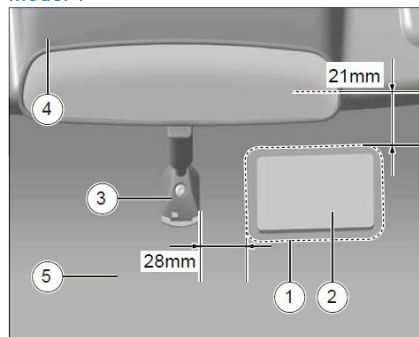

1. Okienko mikrofalowe
2. Układ elektroniczny
3. Podstawa wewnętrznego lusterka wstecznego
4. Podsufitka
5. Szyba przednia

Okienko mikrofalowe znajduje się na przedniej szybie i zawiera elektroniczny identyfikator samochodu. Aby zapewnić skuteczny odczyt danych, nie wolno w tym miejscu naklejać folii, przewodów grzewczych itp.

Model 2 \*

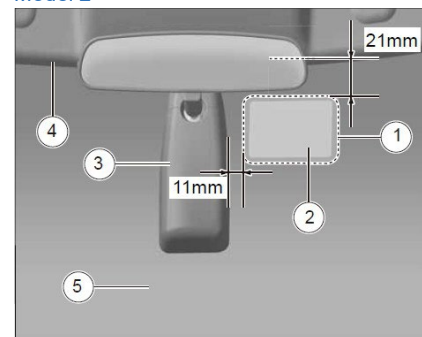

1. Okienko mikrofalowe
2. Układ elektroniczny
3. Podstawa wewnętrznego lusterka wstecznego
4. Podsufitka
5. Szyba przednia

Okienko mikrofalowe znajduje się na przedniej szybie i zawiera elektroniczny identyfikator samochodu. Aby zapewnić skuteczny odczyt danych, nie wolno w tym miejscu naklejać folii, przewodów grzewczych itp.

### 3. Prowadzenie samochodu

Docieranie nowego samochodu .....	129
Środki ostrożności przed jazdą .....	130
Stacyjka zapłonowa .....	130
Skrzynia biegów .....	132
Środki ostrożności dot. bezpiecznego parkowania .....	137
Sposób parkowania .....	138
Układ elektrycznego wspomagania kierownicy .....	139
Układ hamulcowy .....	140
Tempomat* .....	146
System monitorowania ciśnienia w oponach .....	148
System wspomagania parkowania .....	149
System kamery cofania * .....	152
Układ obrazowania dookólnego (AVM)* .....	154
Wykrywanie obiektów ruchomych - MOD * [ang.: Moving Object Detection] .....	157
System ostrzegania przed niezamierzoną zmianą pasa ruchu - LDW * [ang.: Lane Departure Warning System] .....	157
Umiejętności kierowcy .....	159

## Docieranie nowego samochodu Środki ostrożności w okresie docierania

Nowy samochód, zanim będzie mógł być normalnie użytkowany, powinien zostać najpierw dotarty w celu zwiększenia okresu jego używalności. Poniżej przedstawiono reguły dot. okresu docierania:

- docieranie trwa do przebiegu 1500 km.
- należy jeździć po możliwie dobrych drogach i z niewielkim obciążeniem.
- nie należy przekraczać 80% maksymalnej prędkości.
- podczas przyspieszania nie wciskać pedału gazu do oporu.
- podczas pierwszych 500 km przebiegu unikać nagłego hamowania.
- ściśle przestrzegać procedur obsługi i utrzymywać prawidłową temperaturę pracy silnika.

Należy dokładnie przeprowadzać rutynową obsługę techniczną samochodu, często go sprawdzać, zwracać uwagę na zmiany poziomu hałasu i temperatury każdego z pracujących podzespołów.

### Docieranie silnika

Zgodnie z wymaganiami dotarcie silnika może nie tylko przedłużyć jego żywotność, ale także zmniejszyć zużycie paliwa. Nowy silnik jest docierany w ramach pierwszych 1500 km przebiegu, a podczas jego docierania należy przestrzegać następujących zaleceń:

- unikać wysokich prędkości obrotowych silnika i nie przekraczać 80% prędkości maksymalnej.
- nie holować innych pojazdów.

W granicach przebiegu 1000 km - 1500 km, prędkość obrotowa silnika i prędkość jazdy może

być stopniowo zwiększana w ramach maksymalnego dopuszczalnego zakresu.

W początkowej fazie docierania wewnętrzne opory tarcia w silniku są znacznie większe niż po dotarciu, a zużycie oleju może być wyższe niż w normalnych warunkach. Poziom oleju silnikowego powinien być regularnie sprawdzany.

Docieranie pozwala osiągnąć najlepsze dopasowanie wszystkich ruchomych części silnika.

### Docieranie opon i klocków hamulcowych

Podczas pierwszych 500 km przebiegu należy jeździć z umiarkowaną prędkością i prawidłowo dotrzeć nowe opony.

Na pierwszych 500 km nowe klocki i tarcze hamulcowe nie osiągają jeszcze najlepszego współczynnika tarcia, dlatego należy unikać nagłego hamowania i dbać o wystarczająco długą drogę hamowania, aby poprzez łagodne naciskanie pedału hamulca osiągnąć najlepszy efekt docierania.



nowe opony i klocki hamulcowe, które nie zostały dotarte nie zapewniają najlepszej przyczepności i siły tarcia, dlatego przez pierwszych 500 km należy jeździć ostrożnie, aby uniknąć wypadków.



po wymianie klocków hamulcowych na nowe muszą one również zostać dotarte zgodnie z powyższymi wymaganiami.



należy zachowywać odpowiedni odstęp od innych pojazdów podczas jazdy i zachowywać ostrożność pozwalającą uniknąć nagłego hamowania. Niska przyczepność i współczynnik tarcia nie dotartych opon i klocków hamulcowych może łatwo doprowadzić do wypadków drogowych.



Środków ostrożności dotyczących docierania należy również przestrzegać w przypadku wymiany silnika lub innych podzespołów układu napędowego samochodu.

## Środki ostrożności przed jazdą

Przed rozpoczęciem jazdy należy zwrócić uwagę na następujące kwestie:

- zadbać, aby wszystkie szyby, zewnętrzne lusterka wsteczne i światła zewnętrzne były czyste.
- sprawdzić stan opon i zadbać, aby ciśnienie w oponach było prawidłowe.
- sprawdzić, czy pod samochodem nie ma śladów wycieku oleju.
- przed cofaniem, upewnić się, czy za samochodem nie ma żadnych przeszkód.
- regularnie sprawdzać oleje/płyny (takie jak olej silnikowy, płyn do chłodzenia silnika, płyn hamulcowy, płyn do spryskiwaczy)
- zamknąć wszystkie drzwi.
- ustawić fotele we właściwym położeniu.
- zapiąć pas bezpieczeństwa.
- ustawić we właściwym położeniu lusterko wewnętrzne i zewnętrzne lusterka wsteczne.
- zweryfikować prawidłowość działania wszystkich świateł samochodu.
- zweryfikować prawidłowość działania tablicy wskaźników.
- po ustawieniu przełącznika zapłonu w położeniu „ON [WŁ]”
- zweryfikować prawidłowość działania każdej lampki ostrzegawczej.
- zwolnić hamulec postojowy i upewnić się, że kontrolka hamulca postojowego zgasła.

## Stacyjka zapłonowa

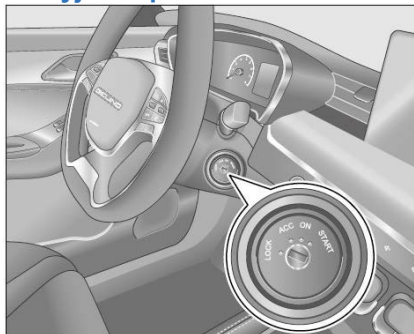

Stacyjka zapłonowa ma cztery położenia, tj.:

„LOCK [BLOKADA]“ „ACC“ „ON [WŁ]“ „START“

- położenie „LOCK [BLOKADA]“: w tym położeniu kluczyk można włożyć i wyciągnąć.
- położenie „ACC“: kiedy kluczyk znajduje się w tym położeniu, niektóre akcesoria, takie jak radio, są podłączone.
- położenie „ON [WŁ]“: kiedy kluczyk znajduje się w tym położeniu wszystkie urządzenia elektryczne są gotowe do pracy.
- położenie „START“: po ustawieniu kluczyka w tym położeniu następuje uruchomienie silnika, po czym kluczyk

automatycznie powraca do położenia „ON [WŁ]“.

**i** Jeśli konieczne jest obrócenie kluczyka z położenia „ACC“ w położenie „LOCK [BLOKADA]“, przed obróceniem kluczyka w położenie „LOCK [BLOKADA]“ należy kluczyk lekko nacisnąć do wewnątrz i przytrzymać.

**i** Tylko w położeniu „LOCK [BLOKADA]“ kluczyk można wyjąć, po czym kierownica będzie zablokowana.

### Uruchamianie silnika

Po włożeniu kluczyka do stacyjki silnik należy uruchomić w następujący sposób:

#### Modele z manualną skrzynią biegów

- wcisnąć do oporu pedał sprzęgła i przytrzymać;
- ustawić dźwignię zmiany biegów w położeniu neutralnym;
- przekręcić kluczyk w położenie „START“, uruchomić silnik i zwolnić kluczyk natychmiast po uruchomieniu silnika.

### Modele z automatyczną skrzynią biegów

- wcisnąć do oporu pedał hamulca i przytrzymać;
- ustawić dźwignię zmiany biegów w położeniu „P” lub „N”;
- przekręcić kluczyk w położenie „START”, uruchomić silnik i zwolnić kluczyk natychmiast po uruchomieniu silnika.

Podczas uruchamiania kluczykiem silnika w modelach z manualną skrzynią biegów, jeśli pedał sprzęgła nie jest w tym momencie wciśnięty do oporu, na ekranie komputera pokładowego zostanie wyświetlony komunikat „Przed uruchomieniem proszę wcisnąć sprzęgło”.

Podczas uruchamiania kluczykiem silnika w modelach z automatyczną skrzynią biegów, jeśli pedał hamulca nie jest w tym momencie wciśnięty do oporu, na ekranie komputera pokładowego zostanie wyświetlony komunikat „Przed uruchomieniem proszę wcisnąć hamulec”.

 Nie wolno wyłączać silnika podczas jazdy. Po wyłączeniu silnika układ kierowniczy i hamulcowy nie mają wspomagania, co może spowodować utratę kontroli nad samochodem i być przyczyną poważnego wypadku.

 Nie wolno uruchamiać silnika na dłuższy czas w słabo wentylowanym miejscu lub zamkniętym pomieszczeniu. Toksyczny gaz w spalinach silnika może doprowadzić człowieka do utraty przytomności, a nawet udusić.

 Aby uniknąć ewentualnego wypadku, kierowcy nie wolno opuszczać samochodu z włączonym silnikiem.

 nie wolno uruchamiać silnika przez pchanie lub ciągnięcie samochodu, ponieważ może to doprowadzić do wypadku lub kolizji. Może to również spowodować przedostawanie się niespalonej benzyny do katalizatora i jego uszkodzenie.

 Nie przekręcać kluczyka w położenie „START” po uruchomieniu silnika, w przeciwnym razie dojdzie do uszkodzenia rozrusznika i silnika.

 podczas każdej próby uruchomienia silnika czas ciągłej pracy rozrusznika nie może przekraczać 10 sekund. Jeśli silnika nie udaje się uruchomić, aby uniknąć przegrzania rozrusznika i rozładowania akumulatora, należy przerwać jego uruchamianie na około 30 sekund, po czym ponownie zaciążyć rozrusznik.

 W temperaturze otoczenia  $-10^{\circ}\text{C}$  lub niższej czas rozruchu silnika może się wydłużyć. Ponieważ rozrusznik musi wtedy pracować dłużej pokonując większy opór

rozruchu silnika przy trudnych warunkach spalania, na czas uruchamiania silnika wszystkie niepotrzebne urządzenia elektryczne powinny zostać wyłączone.

 Jeśli akumulator jest rozładowany, aby uruchomić silnik można użyć kabli rozruchowych i uruchomić silnik za pomocą akumulatora pomocniczego (patrz „Uruchamianie awaryjne”).

### Wyłączanie silnika

1. Zatrzymać całkowicie samochód;
2. Zaciągnąć elektryczny hamulec postojowy
3. Ustawić dźwignię zmiany biegów w położeniu biegu “P” (model z automatyczną skrzynią biegów) lub biegu jałowego (model z manualną skrzynią biegów);
4. Wyłączyć zapłon i wyjąć kluczyk. W razie wypadku z uszkodzonego samochodu może wyciekać paliwo.

 Aby uniknąć pożaru, silnik powinien zostać wyłączony i nie wolno zbliżyć się do samochodu ze źródłami otwartego ognia.

 Jeśli kluczyk nie zostanie wyjęty po wyłączeniu silnika, zestaw wskaźników wyemituje sygnał dźwiękowy, a na wyświetlaczu komputera pokładowego zostanie wyświetlony komunikat „Proszę wyjąć kluczyk”.

 Po jeździe z dużym obciążeniem zaleca się, aby silnik przed jego zgaszeniem pracował na biegu jałowym przez kilka minut, dzięki czemu układ chłodzenia będzie



mógł nadal pracować i szybko obniżyć temperaturę silnika.

 Wentylator chłodnicy może nadal pracować przez pewien czas po wyłączeniu silnika. Podejmując wtedy czynności w obrębie przedziału silnikowego należy zachować ostrożność, aby nie doznać obrażeń ze strony wentylatora.

### **Blokada kierownicy**

Wyjąć kluczyk, a następnie lekko obrócić kierownicę w lewo i w prawo. Słychać kliknięcie, po czym kierownica jest zablokowana.

 W przypadku trudności z przekręceniem kluczyka z powodu blokady kierownicy, wystarczy obrócić kierownicę lekko w lewo i w prawo, po czym obrócić kluczyk.

## **Skrzynia biegów**

### **Modele z automatyczną skrzynią biegów \***

#### **Ruszanie z miejsca i zatrzymywanie samochodu**

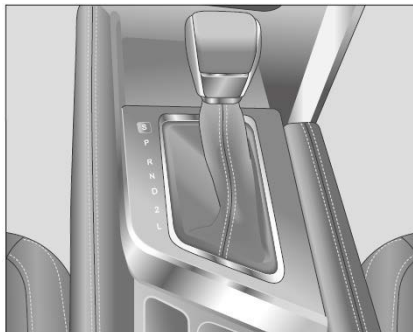

5. Wcisnąć pedał hamulca do oporu, ustawić dźwignię zmiany biegów w położeniu „P” lub „N” i uruchomić silnik.
6. Wcisnąć pedał hamulca, nacisnąć i przytrzymać przycisk blokady z przodu dźwigni zmiany biegów, ustawić dźwignię zmiany biegów w położeniu „D” lub „R”, po czym najpierw zwolnić elektryczny hamulec postojowy, a następnie zwolnić pedał hamulca i powoli nacisnąć pedał przyspieszenia, samochód powinien wtedy ruszyć.

7. Aby zaparkować, nacisnąć pedał hamulca, zatrzymać samochód, pociągnąć w górę przycisk hamulca postojowego i ustawić dźwignię zmiany biegów w położeniu „P”.

 Nie należy naciskać na pedał hamulca przez długi czas w celu utrzymywania samochodu na postoju podczas pracy silnika przy włączonym biegu do jazdy. Gdy wymagany jest postój na wolnych obrotach silnika przez długi czas, należy przełączyć bieg na „P” lub „N”.

 Po włączeniu funkcji automatycznego zwalniania hamulca postojowego, może on być zwalniany automatycznie przy naciśnięciu pedału przyspieszenia.

#### **Instrukcje dot. zmiany biegów**

Po przełączeniu dźwigni zmiany biegów na wybrany bieg, na ekranie komputera pokładowego zostanie wyświetlony symbol danego biegu.

„P” (postój):

Używany podczas postoju samochodu lub uruchamiania silnika. Przed ustawieniem dźwigni zmiany biegów w położeniu „P” należy dopilnować, aby samochód całkowicie się zatrzymał.

Bieg R (wsteczny)

Używany podczas cofania. Przed ustawieniem dźwigni zmiany biegów w położeniu „R” należy dopilnować, aby samochód całkowicie się zatrzymał, a silnik pracował na

wolnych obrotach.

Podczas przełączania z „P” na „R” należy wcisnąć pedał hamulca i nacisnąć przycisk blokady z przodu dźwigni zmiany biegów. Podczas zmiany biegu na „R” automatycznie włącza się światło cofania. „N” (położenie neutralne):

Kiedy samochód zatrzymuje się na chwilę, a silnik pracuje na wolnych obrotach (np. podczas oczekiwania na zmianę świateł), należy przełączyć bieg na „N”. W położeniu neutralnym skrzynia biegów nie jest zablokowana. Dlatego konieczne jest wciśnięcie pedału hamulca lub zaciągnięcie elektrycznego hamulca postojowego.

W celu przestawienia dźwigni zmiany biegów z „N” na „R”, należy najpierw nacisnąć pedał hamulca, aby całkowicie zatrzymać samochód, a następnie nacisnąć przycisk blokady z przodu dźwigni zmiany biegów i zmienić bieg.

Bieg „D” (bieg jazdy):

Kiedy samochód jedzie do przodu, skrzynia biegów automatycznie zmienia bieg na wyższy lub niższy w zależności od obrotów silnika i prędkości samochodu.

Bieg „2” (bieg małej prędkości)

Jest to bieg do jazdy z małą prędkością. W zależności od prędkości samochodu i położenia pedału gazu, skrzynia biegów automatycznie przełącza się między położeniem 1 i położeniem 2.

Bieg „L” (niski bieg):

Skrzynia biegów jest zablokowana na pierwszym biegu i nie będzie go zmieniać bez względu na prędkość samochodu i położenie pedału przyspieszenia.

#### Cofanie

8. Zatrzymać całkowicie samochód;
  9. Nacisnąć pedał hamulca i ustawić dźwignię zmiany biegów w położeniu „R”.
  10. Po włączeniu biegu „R” powoli zwolnić pedał hamulca i powoli wcisnąć pedał przyspieszenia, wtedy samochód powinien ruszyć do tyłu
- świeci światło cofania.
  - automatycznie włączy się kamera cofania (o ile występuje), a na ekranie multimedialnym wyświetlony zostanie widok do tyłu.
  - włączy się czujniki parkowania, a przy zbliżaniu się do przeszkody będzie emitowany alarm dźwiękowy z przerwami o różnej długości (patrz “System czujników parkowania”).

#### Tryb sportowy

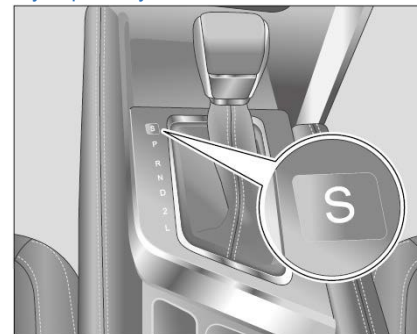

Odpowiedni do jazdy w trybie wyścigowym. Nacisnąć przycisk „S” trybu sportowego na panelu dźwigni zmiany biegów, skrzynia biegów przejdzie w tryb sportowy, a na wyświetlaczu komputera pokładowego pojawi się ikonka S. Po przejściu do trybu sportowego skrzynia biegów automatycznie przełącza biegi, gdy prędkość obrotowa silnika jest wysoka, zapewniając przede wszystkim dużą moc i przyspieszenie samochodu. Aby wyjść z trybu sportowego, należy ponownie nacisnąć przycisk trybu sportowego „S”, wtedy ikonka S na wyświetlaczu komputera pokładowego zgaśnie.

## Wersja CVT \*

### Ruszanie z miejsca i zatrzymywanie samochodu



1. Wcisnąć pedał hamulca do oporu, ustawić dźwignię zmiany biegów w położeniu „P” lub „N” i uruchomić silnik.
2. Wcisnąć pedał hamulca, nacisnąć i przytrzymać przycisk blokady z przodu dźwigni zmiany biegów, ustawić dźwignię zmiany biegów w położeniu „D” lub „R”, po czym najpierw zwolnić elektryczny hamulec postojowy, a następnie zwolnić pedał hamulca i powoli nacisnąć pedał przyspieszenia, samochód powinien wtedy ruszyć.
3. Aby zaparkować, nacisnąć pedał hamulca, zatrzymać samochód, pociągnąć w górę przycisk hamulca postojowego

i ustawić dźwignię zmiany biegów w położeniu „P”.

 Nie należy naciskać na pedał hamulca przez długi czas w celu utrzymywania samochodu na postoju podczas pracy silnika przy włączonym biegu do jazdy. Gdy wymagany jest postój na wolnych obrotach silnika przez długi czas, należy przełączyć bieg na „P” lub „N”.

 Po włączeniu funkcji automatycznego zwalniania hamulca postojowego, może on być zwalniany automatycznie przy naciskaniu pedału przyspieszenia.

#### Instrukcje dot. zmiany biegów

Po przełączeniu dźwigni zmiany biegów na wybrany bieg, na ekranie komputera pokładowego zostanie wyświetlony symbol danego biegu.

„P” (postój):

Używany podczas postoju samochodu lub uruchamiania silnika. Przed ustawieniem dźwigni zmiany biegów w położeniu „P” należy dopilnować, aby samochód całkowicie się zatrzymał. Bieg R (wsteczny)

Używany podczas cofania. Przed ustawieniem dźwigni zmiany biegów w położeniu „R” należy dopilnować, aby samochód całkowicie się zatrzymał, a silnik pracował na wolnych obrotach.

Podczas przełączania z „P” na „R” należy wcisnąć pedał hamulca i nacisnąć przycisk blokady z przodu dźwigni zmiany biegów. Podczas zmiany biegu na „R” automatycznie włączy się światło cofania. „N” (położenie neutralne):

Kiedy samochód zatrzymuje się na chwilę, a silnik pracuje na wolnych obrotach (np. podczas oczekiwania na zmianę światła), należy przełączyć bieg na „N”. W położeniu neutralnym skrzynia biegów nie jest zablokowana. Dlatego konieczne jest wciśnięcie pedału hamulca lub zaciągnięcie elektrycznego hamulca postojowego.

W celu przestawienia dźwigni zmiany biegów z „N” na „R”, należy najpierw nacisnąć pedał hamulca, aby całkowicie zatrzymać samochód, a następnie nacisnąć przycisk blokady z przodu dźwigni zmiany biegów i zmienić bieg.

Kiedy samochód jedzie do przodu, skrzynia biegów automatycznie zmienia bieg na wyższy lub niższy w zależności od obrotów silnika i prędkości samochodu.

### Bieg „M” (tryb ręczny)

Gdy dźwignia zmiany biegów znajduje się w położeniu „D”, pociągnąć dźwignię zmiany biegów w lewo do położenia „S”, wtedy skrzynia biegów przechodzi w tryb sportowy „D Sport”. Można teraz przesunąć dźwignię zmiany biegów do przodu i do tyłu, zmieniając bieg na wyższy lub niższy, a skrzynia biegów działa w trybie ręcznej zmiany biegów „M”. W celu wyjścia z trybu ręcznej zmiany biegów „M” należy popchnąć dźwignię zmiany biegów w prawo i ustawić ją w położeniu „D”. Wtedy skrzynia biegów przejdzie w tryb automatycznej zmiany biegów „D”.

### Cofanie

1. Zatrzymać całkowicie samochód;
  2. Naciśnąć pedał hamulca i ustawić dźwignię zmiany biegów w położeniu „R”.
  3. Po włączeniu biegu „R” powoli zwolnić pedał hamulca i powoli wcisnąć pedał przyspieszenia, wtedy samochód powinien ruszyć do tyłu
- świeci światło cofania.
  - automatycznie włączy się kamera cofania (o ile występuje), a na ekranie multimedialnym wyświetlony zostanie widok do tyłu.
  - włączą się czujniki parkowania, a przy zbliżeniu się do przeszkody będzie emitowany alarm dźwiękowy z przerwami o różnej długości (patrz „System czujników parkowania”).

### Tryb sportowy \*

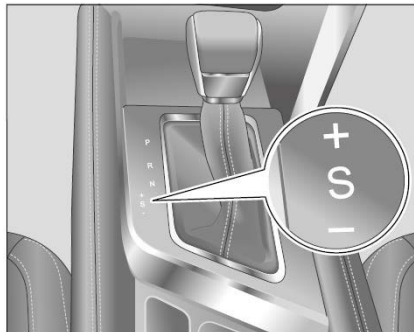



Po uruchomieniu silnika automatyczną skrzynię biegów można przełączyć z „P” na „D”; w tryb „D Sport” skrzynia biegów przechodzi po przełączeniu z „D” na „S”. Jeśli teraz kierowca zacznie przesuwając dźwignię zmiany biegów do przodu i do tyłu, zmieniając bieg na wyższy lub niższy, skrzynia biegów wejdzie w tryb ręcznej zmiany biegów „M”.

Przy wyłączonym silniku po przełączeniu z „P” na „D” automatyczna skrzynia biegów wchodzi w tryb „D” ale po przełączeniu z „D” na „S” skrzynia biegów pozostanie w trybie „D”. Po dokonaniu ręcznej zmiany biegu na wyższy lub niższy skrzynia biegów przejdzie w tryb „M”.

 Nie wolno jeździć siłą rozpędu na biegu „N”, w przeciwnym razie skrzynia biegów zostanie poważnie uszkodzona, a nawet może dojść do wypadku.

 Przed uruchomieniem silnika należy się upewnić, że dźwignia zmiany biegów znajduje się w położeniu „P” lub „N”, nie można uruchomić silnika przy innym jej położeniu.

 Podczas przełączania biegu z „P” lub „N” na inny bieg, nie wolno wciskać pedału przyspieszenia.

 Aby uniknąć uszkodzenia skrzyni biegów nie wolno nagle podczas jazdy przestawiać dźwigni zmiany biegów w położenie „R” lub „P”.

## Modele z manualną skrzynią biegów \*

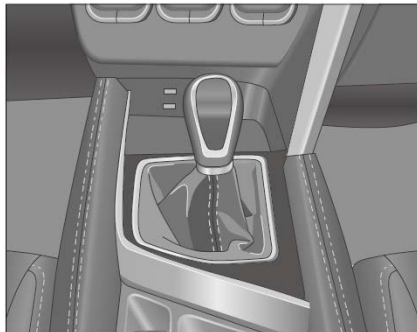

Po przełączeniu dźwigni zmiany biegów na wybrany bieg, na ekranie komputera pokładowego będzie wyświetlana podpowiedź odnośnie przełączenia biegu na wyższy lub niższy.

### Opis skrzyni biegów (6MT)

#### Biegi „1- 6” (biegi jazdy do przodu):

Przy zmianie biegów w górę, należy po kolei zmieniać biegi z niższego na wyższy. Przy zmianie biegów w dół, należy przełączać biegi z wyższego na niższy.

#### Bieg R (wsteczny):

Ten bieg należy włączyć w celu jazdy do tyłu, przed włączeniem biegu „R” należy dopilnować, aby samochód całkowicie się zatrzymał, a silnik pracował na wolnych obrotach. Przy włączaniu biegu „R”

należy wcisnąć przycisk blokady z przodu dźwigni zmiany biegów.

### Opis skrzyni biegów (5MT)

#### Biegi „1- 5” (biegi jazdy do przodu):

Przy zmianie biegów w górę, należy po kolei zmieniać biegi z niższego na wyższy. Przy zmianie biegów w dół, należy przełączać biegi z wyższego na niższy.

#### Bieg R (wsteczny):

Ten bieg należy włączyć w celu jazdy do tyłu. Przed włączeniem biegu „R” należy dopilnować, aby samochód całkowicie się zatrzymał, a silnik pracował na wolnych obrotach.

### Ruszanie z miejsca i zatrzymywanie samochodu

1. Sprawdzić i upewnić się, że dźwignia zmiany biegów jest w położeniu neutralnym.
2. Wcisnąć pedał sprzęgła do oporu i uruchomić silnik.
3. Ustawić dźwignię zmiany biegów w położeniu biegu „1” lub cofania.
4. Powoli podnieść pedał sprzęgła, dodać gazu i poluźnić hamulec postojowy, samochód powinien wtedy ruszyć.
5. W celu zatrzymania się, wcisnąć pedał hamulca i zmniejszyć prędkość samochodu; zmienić bieg na niższy odpowiednio do prędkości samochodu. Po całkowitym zatrzymaniu samochodu zaciągnąć elektryczny hamulec postojowy i ustawić dźwignię zmiany biegów

w położeniu neutralnym.

 Podczas zmiany biegu na niższy przy dużej prędkości nie należy redukować o kilka biegów w dół, w przeciwnym razie prędkość obrotowa silnika gwałtownie wzrośnie, powodując uszkodzenie silnika, sprzęgła i skrzyni biegów.

 Przy niskich temperaturze, zaraz po uruchomieniu silnik dopiero się rozgrzewa podczas szybszej jazdy, należy się ostrożnie obchodzić z samochodem po uruchomieniu.

 Podczas przełączania biegu z neutralnego na inny nie wolno wciskać pedału gazu.

 Podczas zmiany biegów należy zawsze wciskać pedał sprzęgła do oporu.

 Zwalniając samochodem można wykorzystywać hamowanie silnikiem zmieniając bieg na niższy. Ta dodatkowa siła hamowania pomaga utrzymać bezpieczną prędkość i zapobiega przegrzaniu hamulców podczas zjeżdżania z długiego wzniesienia.

## Włączanie biegu wstecznego



1. Zatrzymać całkowicie samochód;
  2. Wcisnąć pedał sprzęgła na około 2 sekundy i ustawić dźwignię zmiany biegów w położeniu „R” (w wersji 6MT, podczas włączania biegu „R” konieczne jest wciśnięcie przycisku blokady z przodu dźwigni).
  3. Po włączeniu biegu „R” odczekać około 2 sekundy, po czym powoli zwolnić pedał sprzęgła i delikatnie wcisnąć pedał gazu, wtedy samochód powinien ruszyć do tyłu
- świeci światło cofania.
  - automatycznie włączy się kamera cofania (o ile występuje), a na ekranie multimedialnym wyświetlony zostanie widok do tyłu.
  - włączą się czujniki parkowania, a przy zbliżaniu się do przeszkody będzie emitowany alarm dźwiękowy z przerwami o różnej długości (patrz “System czujników parkowania”).

## Środki ostrożności dot. bezpiecznego parkowania

⚠ Nie parkować samochodu w pobliżu artykułów łatwopalnych i wybuchowych, aby nie doszło do pożaru.

⚠ W modelach z automatyczną skrzynią biegów dźwignia zmiany biegów musi być ustawiona w położeniu „P”. W przeciwnym razie samochód może ruszyć i spowodować wypadek.

⚠ Opuszczając samochód kierowca musi zabierać ze sobą kluczyki do samochodu. W przeciwnym razie osoby pozostawione w samochodzie mogą przez przypadek uruchomić silnik lub urządzenia elektryczne, powodując poważne zagrożenie.

⚠ Nie wolno pozostawiać dzieci samych w samochodzie ani osób, które wymagają opieki! W przeciwnym razie może dojść do ich uduszenia się lub niezamierzonego ruszenia samochodu skutkującego poważnym wypadkiem.

⚠ Surowo zabrania się włączania klimatyzacji lub ogrzewania i pozostawiania przez dłuższy czas w zaparkowanym samochodzie z włączonym silnikiem.

W przeciwnym razie może dojść do śmiertelnego zatrucia spalinami samochodowymi.

⚠ Dopilnować, aby hamulec postojowy został skutecznie zaciągnięty.



Nie wolno parkować samochodu na łatwopalnych materiałach, takich jak suche liście lub siano, w przeciwnym razie rozgrzane elementy silnika lub rura wydechowa mogą zapalić takie łatwopalne materiały i spowodować pożar.

Nie wciskać pedału przyspieszenia przez dłuższy czas, gdy silnik pracuje na postoju. W przeciwnym razie silnik lub układ wydechowy może się przegrzać i spowodować pożar.

## Sposób parkowania

1. Zatrzymać całkowicie samochód, zaciągnąć hamulec postojowy i upewnić się, że hamulec postojowy został skutecznie zaciągnięty;
2. W przypadku modelu z automatyczną skrzynią biegów ustawić dźwignię zmiany biegów w położeniu „P”; w przypadku modelu z manualną skrzynią biegów ustawić dźwignię zmiany biegów w odpowiednim położeniu, zgodnie z wymogami bezpieczeństwa dla danego miejsca postoju (na płaskim: bieg neutralny; pod górę: 1. bieg; na spadku: wsteczny).
3. Sprawdzić, czy wszystkie światła i urządzenia elektryczne są wyłączone, sprawdzić, czy szyberdach (jeśli jest) i szyby są zamknięte, a następnie wyłączyć silnik;
4. Zabrać ze sobą cenne przedmioty i kluczyki do samochodu, po czym zamknąć wszystkie drzwi. Miganie kontrolki autoalarmu na tablicy wskaźników z niską częstotliwością oznacza, że system antywłamaniowy jest aktywny;
5. Podczas parkowania na pochyłym podjeździe, aby zapobiec przypadkowemu stoczeniu się samochodu na drogę, kierownicę należy obrócić w sposób opisany poniżej. Podczas parkowania na stromym podjeździe, koła należy również zablokować klinami.

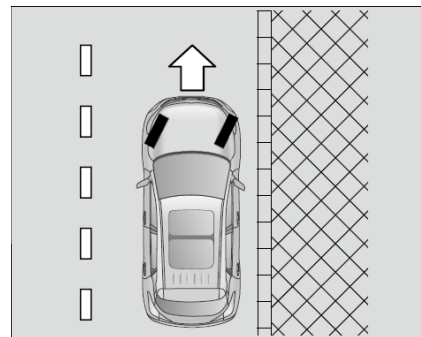

Podczas parkowania przodem w dół na drodze z krawężnikiem, należy obrócić kierownicę tak, aby koła były zwrócone w stronę krawężnika.

Podczas parkowania przodem w górę lub przodem w dół na drodze gdzie nie ma krawężnika, należy obrócić kierownicę tak, aby koła były zwrócone w stronę drogi.



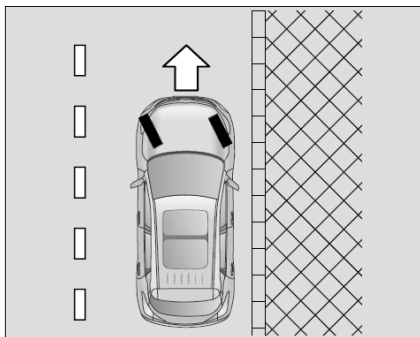

Podczas parkowania przodem w górę na drodze z krawężnikiem, należy obrócić kierownicę tak, aby koła były zwrócone w stronę drogi.

## Układ elektrycznego wspomagania kierownicy

Elektryczny układ wspomagania kierownicy (EPS) pozwala zapewnić wspomaganie układu kierowniczego w różnych warunkach jazdy, zależnie od prędkości samochodu i sposobu obracania kierownicą podczas kierowania samochodem, zmniejszając jednocześnie przenoszenie przez układ kierowniczy zakłóceń spowodowanych nierównościami drogi. Pozwala on nie tylko zmniejszyć siłę potrzebną do sterowania układem kierowniczym przy niskiej prędkości, ale także poprawić znacznie stabilność prowadzenia przy dużej prędkości.

Podczas parkowania lub jazdy z bardzo małą prędkością, jeśli kierownica jest wielokrotnie obracana bez przerwy, układ EPS zmniejszy moc wspomaganie układu kierowniczego, aby zapobiec przegrzaniu się układu, a obracanie kierownicy stanie się wtedy trudniejsze. W razie dalszego postępowania w ten sposób, układ kierowniczy ze wspomaganie elektrycznym przejdzie w tryb zabezpieczenia przed przegrzaniem. Zapali się wtedy lampka ostrzegawcza elektrycznego wspomaganie kierownicy, wspomaganie zniknie, a kierownica będzie się bardzo ciężko obracać, zwłaszcza podczas parkowania lub jazdy z małą prędkością. Gdy temperatura elektrycznego układu wspomaganie kierownicy spadnie,

wspomaganie powróci do normalnego stanu,

Lampka ostrzegawcza  elektrycznego wspomaganie kierownicy wtedy zgaśnie.

Gdy podczas pracy silnika długo świeci lampka ostrzegawcza  elektrycznego układu wspomaganie kierownicy oznacza to, że elektryczny układ wspomaganie kierownicy nie działa prawidłowo. Proszę się skontaktować z autoryzowanym dealerem BAIC w celu sprawdzenia układu elektrycznego wspomaganie kierownicy.

EPS

W razie odłączenia akumulatora na dłuższy czas lub rozłączenia styków zasilania sterownika układu kierowniczego (np. w celu naprawy lub wymiany podzespołu kolumny kierownicy, aktualizacji programu EPS itp.), po ponownym podłączeniu obwodu układ EPS utraci funkcję aktywnego prostowania kół (funkcja ta wspomaga powrót kierownicy w położenie środkowe) i funkcję łagodzenia uderzeń (funkcja ta pozwala zmniejszyć odczuwanie uderzeń od kół, przenoszonych przez układ kierowniczy). W celu przywrócenia tych funkcji należy przeprowadzić samoregulację EPS, postępując zgodnie z podanymi niżej krokami.

1. Uruchomić silnik.
2. Podczas postoju samochodu obrócić kierownicę z położenia środkowego w lewo na jedną sekundę, następnie w prawo na jedną sekundę, a następnie



w położenie środkowe;

3. Przejechać ponad 300 m w linii prostej z prędkością przekraczającą 30 km/h;
4. Zatrzymać samochód, wyłączyć silnik, po czym ponownie uruchomić silnik.

 Jeśli układ kierowniczy jest niesprawny, proszę natychmiast skontaktować się z autoryzowanym BAIC w celu dokonania jego sprawdzenia i naprawy. Nawet jeśli nie ma wyczuwalnych różnic podczas obracania kierownicą, mogą wystąpić poważne problemy w systemie, prowadzące do awarii układu kierowniczego i innych problemów.

 Długość prostego odcinka jazdy wymagana do samoregulacji EPS zależy od warunków drogowych: na suchej i płaskiej drodze do przeprowadzenia samoregulacji potrzeba tylko krótkiego odcinka jazdy; na mokrej i dziurawej drodze potrzebny będzie długi dystans.

 Jeśli samoregulacja EPS się nie powiedzie, należy się skontaktować z autoryzowanym dealerem BAIC w celu kalibracji EPS.

## Układ hamulcowy

Układ hamulcowy obejmuje:

5. Hamulce tarczowe na czterech kołach ze skutecznym odprowadzaniem ciepła.
6. Dwa obwody płynu hamulcowego. Jeśli jeden obwód ulegnie awarii, drugi obwód pozwala nadal hamować dwoma kołami.
7. Wspomaganie podciśnieniowe, wykorzystuje podciśnienie wytwarzane przez silnik w celu zmniejszenia wymaganej siły nacisku na pedał hamulca.
8. Układ zapobiegający blokowaniu kół (ABS), który pozwala utrzymywać dobrą stabilność kierunku jazdy podczas hamowania awaryjnego.
9. Elektroniczny system rozdziału siły hamowania (EBD), który pozwala automatycznie regulować proporcje rozdziału siły hamowania pomiędzy przednią i tylną oś w celu poprawienia skuteczności hamowania.
10. Elektroniczny system kontroli trakcji (ESP) pozwalający poprawić stabilność prowadzenia samochodu.
11. Układ elektrycznego hamulca postojowego (EPB) poprawiający skuteczność hamulca postojowego samochodu.

 Podczas normalnej jazdy nie wolno opierać stopy na pedale hamulca, w przeciwnym razie można przypadkowo naciskać pedał hamulca, powodując przegrzanie

hamulców, zmniejszenie ich skuteczności, skrócenie okresu używalności klocków hamulcowych, i zwiększenie zużycia paliwa przez samochód. Jeśli światła stopu są cały czas włączone, kierowca z tyłu może błędnie ocenić warunki na drodze przed sobą.

 Używanie hamulca w sposób ciągły podczas zjazdu po długim spadku drogi spowoduje nagrzewanie się, a przez to zmniejszenie skuteczności hamulca. W takiej sytuacji należy włączyć niższy bieg i użyć silnika do wspomagania hamowania. Jeśli wymagana jest zwiększona siła hamowania, zamiast hamować w sposób ciągły należy hamować w sposób przerywany.

 Nie należy zbyt często naciskać na pedał hamulca, w przeciwnym razie zwiększa się zużycie klocków hamulcowych.

 Po przejechaniu samochodem przez przeszkodę wodną konieczne jest sprawdzenie skuteczności hamowania, tj. umiarkowane wciskanie pedału hamulca i sprawdzanie, czy hamulce działają prawidłowo. W przypadku wystąpienia jakichkolwiek nieprawidłowości, z uwzględnieniem wymogów bezpieczeństwa, należy często wciskać pedał hamulca w celu wysuszenia hamulców, aż do przywrócenia ich normalnego działania.

 Podczas jazdy należy zachowywać wystarczającą odległość od innych pojazdów, aby zapewnić sobie odpowiedni czas

reakcji i drogę hamowania w przypadku konieczności hamowania awaryjnego.

 Nie używać hamowania przerywanego jeśli silnik jest wyłączony podczas jazdy, w przeciwnym razie poziom wspomagania podciśnieniowego ulegnie zmniejszeniu. W takiej sytuacji konieczne jest wcisnięcie pedału hamulca z dużą siłą, wtedy samochód

zwolni i zatrzyma się.

### **Czynniki wpływające na skuteczność hamowania**

#### **12. Zużycie**

Zużycie klocków hamulcowych zależy w dużej mierze od warunków użytkowania i trybu jazdy, szczególnie w przypadku samochodów często jeżdżących w ruchu miejskim i na krótkich dystansach lub w trybie sportowym. Dlatego konieczne jest sprawdzanie grubości klocków hamulcowych w określonych odstępach czasu podczas przeglądów okresowych.

#### **13. Mokre lub posypane solą drogi**

Mokre drogi: podczas jazdy po zalanej wodą drodze lub w ulewnym deszczu albo po umyciu samochodu tarcze i klocki hamulcowe będą mokre, a w niskiej temperaturze zimą pokryte lodem, co zmniejszy skuteczność hamowania. Można przywrócić skuteczność hamowania lekko wciskając pedał hamulca w celu ich osuszenia.

Drogi spryskiwane solą drogową: jeśli podczas jazdy po drogach spryskiwanych solą hamulec nie będzie używany przez dłuższy czas, na tarczach i klockach hamulcowych pojawi się sól, co spowoduje zmniejszenie skuteczności hamowania. W takim przypadku należy delikatnie nacisnąć pedał hamulca kilka razy, aby usunąć sól z tarcz i klocków hamulcowych.

#### **14. Tereny górskie**

Ze względu na duże wysokości i długie zbocza górskie, a także dużą częstotliwość i długotrwałość intensywnego używania hamulca, skuteczność hamowania ulegnie pogorszeniu. Dlatego też, jadąc po spadku w dół nie należy przełączać biegu na luz/neutralny i unikać częstego hamowania. W celu kontrolowania prędkości samochodu poprzez hamowanie silnikiem warto włączyć niższy bieg, pozwoli to zmniejszyć intensywność używania hamulców i ich temperaturę. W przypadku hamowania silnikiem warto pamiętać, że im niższy bieg jest włączony tym wyższa jest prędkość obrotowa silnika i większy jest jego opór, co skutkuje wyraźniejszym efektem hamowania.

#### **15. Warunki wysokogórskie**

Siła wspomagania hamulców będzie tu mniejsza, dlatego hamowanie wysoko w górach wymaga wciskania pedału hamulca z większą siłą. W razie potrzeby hamowania, nie należy naciskać pedału hamulca z przerwami, ale trzymać stopę na pedale

hamulca, kontrolując skuteczność hamowania siłą nacisku na pedał hamulca.

#### **16. Zaśnieżone i oblodzone drogi**

Ze względu na niski współczynnik tarcia na oblodzonej nawierzchni, droga hamowania znacznie się wydłuża i rośnie wraz z prędkością samochodu, dlatego należy ze szczególną uwagą kontrolować prędkość samochodu i zachowywać bezpieczne odstępy od pojazdu poprzedzającego i jadących z boku.

 Zabrania się przełączania biegu na luz/neutralny w celu toczenia się samochodu po oblodzonej lub zaśnieżonej drodze.

#### **17. Skorodowane powierzchnie tarcz hamulcowych**

Jeżeli samochód stoi przez dłuższy czas, tarcze hamulcowe mogą zardzewieć, a jednocześnie może dojść do zabrudzenia klocków hamulcowych. Przed wyruszeniem w drogę zaleca się oczyszczenie tarcz hamulcowych poprzez jazdę z małą prędkością i kilkukrotne hamowanie.

#### **18. Awaria układu hamulcowego**

Ze względu na rozrzedzone powietrze wysoko w górach

Jeśli droga hamowania nagle się wydłuża lub skok pedału hamulca się zwiększa, może to oznaczać awarię układu hamulcowego. Uwzględniając wymogi bezpieczeństwa, należy dostosować do tej sytuacji styl jazdy, podczas hamowania wciskać pedał

hamulca z większą siłą i pojechać z niewielką prędkością do najbliższego autoryzowanego dealera BAIC.

 Gdy samochód całkowicie utraci hamulce, nie należy próbować jazdy za wszelką cenę. W takiej sytuacji należy bezpiecznie zjechać na pobocze, skontaktować się z autoryzowanym dealarem BAIC i poczekać na pomoc.

#### 19. Przegrzanie hamulców

Kiedy hamowanie nie jest konieczne, nie wolno kłaść stopy na pedale hamulca, bo powoduje to „ślizganie się” hamulca. W razie zaniedbania tego zalecenia dojdzie do przegrzania hamulców, zmniejszenia skuteczności hamowania, wydłużenia drogi hamowania oraz zwiększenia zużycia klocków i tarcz hamulcowych.

#### Wskaźnik zużycia klocków hamulcowych

Klocki hamulcowe są wyposażone w czarny wskaźnik dźwiękowy. Jeśli podczas naciśnięcia pedału hamulca słychać ostre piski lub zgrzytanie (różniące się od piszczenia hamulca, które jest zazwyczaj spowodowane kurzem na powierzchni hamulca podczas delikatnego hamowania), wskazuje to, że należy wymienić klocki hamulcowe.

#### Hydrauliczny układ hamulcowy

Hydrauliczny układ hamulcowy przesyła ciśnienie hydrauliczne na hamulce za pomocą dwóch obwodów. Jeśli jeden obwód ulegnie awarii, drugi obwód będzie nadal działał. Jeżeli taka sytuacja się zdarzy, należy z niewielką prędkością pojechać do najbliższego autoryzowanego dealera BAIC w celu wykonania przeglądu, o ile można to zrobić w sposób bezpieczny. Aby zahamować w tym przypadku, konieczne jest mocniejsze naciskanie na pedał.

Lampka ostrzegawcza układu hamulcowego

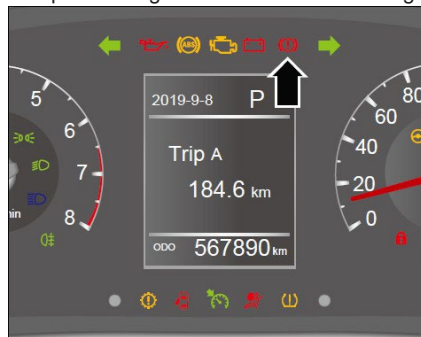

Jeśli lampka ostrzegawcza  układu hamulcowego zapala się podczas jazdy oznacza to, że układ hamulcowy jest niesprawny. Należy wtedy sprawdzić poziom płynu hamulcowego. Jeżeli poziom płynu

hamulcowego jest w normie, oznacza to, że w układzie hamulcowym występują inne usterki. W takim przypadku, uwzględniając wymogi bezpieczeństwa, należy natychmiast zjechać na pobocze i skontaktować się z autoryzowanym dealarem BAIC w celu przeprowadzenia kontroli i naprawy.

#### Elektryczny hamulec postojowy (ang.: Electric Parking Brake - EPB)

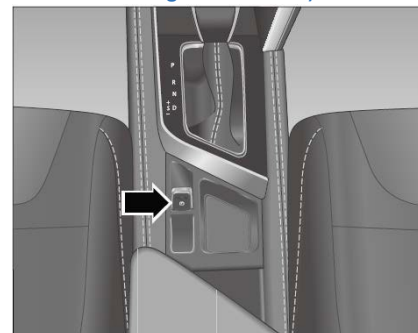

#### Zaciąganie elektrycznego hamulca postojowego

Ręczne zaciąganie elektrycznego hamulca postojowego:

Aby zaciągnąć elektryczny hamulec postojowy należy, po całkowitym zatrzymaniu samochodu, kiedy przełącznik zapłonu znajduje się w położeniu „ON [WŁ]”, pociągnąć do góry przełącznik elektrycznego hamulca postojowego. W tym momencie zapala się kontrolka hamulca postojowego na tablicy wskaźników. Automatyczne zaciąganie elektrycznego hamulca postojowego:

Po całkowitym zatrzymaniu samochodu, kiedy przełącznik zapłonu znajduje się w położeniu „LOCK [BLOKADA]”, samochód automatycznie zaciąga hamulec postojowy.

W niektórych szczególnych przypadkach (np. na stromej pochyłości), gdy przełącznik zapłonu znajduje się w położeniu „ON [WŁ]” i zaciągnięty został hamulec postojowy, należy ponownie pociągnąć w górę przełącznik elektrycznego hamulca postojowego i przytrzymać go przez 3 sekundy, co spowoduje wtórne zaciśnięcie zacisków hamulcowych w celu zapewnienia bezpieczeństwa parkowania.

 W celu zapewnienia bezpieczeństwa parkowania na dużej pochyłości, elektryczny hamulec postojowy należy zaciągać dwukrotnie.

#### Zwalnianie hamulca postojowego.

Ręczne zwalnianie elektrycznego hamulca postojowego: kiedy przełącznik zapłonu jest w położeniu „ON [WŁ]”, należy zwolnić

hamulec postojowy. W tym momencie zgaśnie kontrolka hamulca postojowego na tablicy wskaźników.

Automatyczne zwalnianie elektrycznego hamulca postojowego: kiedy po uruchomieniu samochodu wszystkie drzwi są zamknięte, a pas bezpieczeństwa kierowcy jest zapięty. W celu automatycznego zwolnienia elektrycznego hamulca postojowego należy po ustawieniu biegu w położeniu „D” lub „R” nacisnąć pedał gazu.

 Aby uniknąć przyspieszonego zużycia i skrócenia okresu używalności elektrycznego hamulca postojowego, nie należy naciskać pedału przyspieszenia kiedy samochód stoi z zaciągniętym hamulcem postojowym.

 Nie zaleca się używania automatycznego zwalniania elektrycznego hamulca postojowego, o ile nie jest to konieczne ze względu na okoliczności (np. ruszanie pod górę). Długotrwałe używanie automatycznego zwalniania elektrycznego hamulca postojowego zmniejsza żywotność tego podzespołu.

 Jeśli pedał hamulca nie jest wciśnięty, po naciśnięciu przełącznika elektrycznego hamulca postojowego hamulec ten nie zostanie zwolniony, a na wyświetlaczu zestawu wskaźników zostanie wyświetlony komunikat „Aby zwolnić elektryczny hamulec postojowy proszę wcisnąć pedał hamulca

i nacisnąć przełącznik elektrycznego hamulca postojowego” \*.

 Należy zadbać, aby pas bezpieczeństwa kierowcy był zapięty, w przeciwnym razie elektryczny hamulec postojowy nie zostanie zwolniony automatycznie.

#### Wyłączanie automatycznego zaciągania hamulca postojowego

W niektórych szczególnych przypadkach, kiedy konieczne jest wyłączenie silnika bez zaciągania hamulca postojowego, automatyczne zaciąganie hamulca postojowego można wyłączyć wykonując następujące czynności:

1. Wcisnąć i przytrzymać pedał hamulca, kiedy przełącznik zapłonu jest w położeniu „ON [WŁ]”.
2. Nacisnąć i przytrzymać przez ponad 3 sekundy przełącznik elektrycznego hamulca postojowego.
3. Trzymać wciśnięty przełącznik elektrycznego hamulca postojowego i jednocześnie ustawić przełącznik zapłonu w położeniu „LOCK [BLOKADA]”, samochód zostanie wtedy zaparkowany bez automatycznego zaciągania hamulca postojowego.

#### Układ zapobiegający blokowaniu kół - ABS

ABS zapobiega blokowaniu kół podczas hamowania, co pomaga kierowcy lepiej panować nad kierunkiem jazdy samochodu i ogranicza uślizgi boczne podczas

hamowania na śliskiej nawierzchni.

### Sposób działania ABS

Kiedy układ ABS działa, czuć drgania pedału hamulca i jednocześnie słysząc dźwięki „stukania”. Jest to zjawisko normalne i nie oznacza usterki.

Podczas hamowania awaryjnego nie wolno zwalniać pedału hamulca dopóki samochód się nie zatrzyma lub niebezpieczeństwo nie zostanie zażegnane (jest to niezwykle istotne!), nie wolno też wielokrotnie naciskać pedału hamulca; w przeciwnym razie ABS przestanie działać, a droga hamowania może się wydłużyć.

Na śliskiej drodze ABS zadziała nawet po lekkim naciśnięciu pedału hamulca, dzięki czemu kierowca używając hamulca może się zorientować jakie są warunki na drodze, a następnie dostosować do nich swój styl jazdy.

 Działanie ABS ma pewne ograniczenia. Podstawową gwarancją bezpiecznej jazdy jest wyrobienie w sobie dobrych nawyków prowadzenia samochodu. Nie należy zapominać o ostrożności podczas jazdy, bo samochód jest wyposażony w ABS.

 Aby osiągnąć możliwie najkrótszą drogę hamowania i stabilność samochodu podczas hamowania, należy wcisnąć pedał hamulca z możliwie największą siłą.



W razie awarii układu ABS, normalny układ hamulcowy samochodu może nadal działać normalnie, ale bez funkcji zapobiegającej blokowaniu kół, droga hamowania może być wtedy stosunkowo dłuższa.

### Lampka ostrzegawcza ABS

Jeśli ta lampka ostrzegawcza zapala się podczas jazdy oznacza to, że układ hamulcowy jest niesprawny. Należy wtedy pojechać z niewielką prędkością do najbliższego autoryzowanego dealera BAIC w celu obsługi technicznej.

### Elektroniczny rozdział siły hamowania - EBD

EBD automatycznie reguluje rozkład siły hamowania kół przedniej i tylnej osi, poprawia skuteczność hamowania, w pewnym stopniu skraca drogę hamowania oraz poprawia stabilność hamowania wraz z ABS.

### Układ nadpisanego hamowania

BOS (system włączenia hamulce bezpieczeństwa) to ustawienie systemowe, które służy zagwarantowaniu skuteczności hamowania samochodu jako funkcji priorytetowej.

Pedał gazu może zostać nagle zablokowany podczas jazdy.

W takiej awaryjnej sytuacji, naciśnięty przez kierowcę hamulec będzie miał pierwszeństwo. Silnik będzie w tym czasie pracował tylko z bezpieczną prędkością, nieco wyższą od wolnych obrotów.

Aby zadziałała funkcja priorytetu hamowania, muszą być spełnione następujące warunki:

4. Prędkość obrotowa silnika przekracza 1200 obr./min.
5. Prędkość jazdy przekracza 10 km/h.
6. Pedał gazu jest wciśnięty, ale nie został wciśnięty szybko.
7. Najpierw wciśnięty został pedał gazu, a następnie pedał hamulca.

Po włączeniu funkcji priorytetu hamowania, silnik natychmiast powraca do stanu wolnych obrotów, zmniejszając moc wyjściową silnika.

Funkcja priorytetu hamulca zostanie automatycznie wyłączona, jeśli spełniony zostanie którykolwiek z następujących warunków:

1. Zwolnienie pedału gazu i ponowne jego naciśnięcie.
2. Naciśnięcie pedału gazu.
3. Zwolnienie pedału hamulca.

### System elektronicznej kontroli stabilności - ESP

System elektronicznej kontroli stabilności (ang.: Electronic Stability Program - ESP) pozwala poprawić stabilność jazdy samochodu, np. zmniejszając ryzyko uślizgów bocznych podczas przyspieszania i na zakrętach.

System ESP łączy w sobie układ zapobiegania blokowaniu kół (ABS), układ elektronicznego rozdziału siły hamowania (EBD), układ wspomagania hamowania awaryjnego (EBA) i układ kontroli trakcji (TCS). ESP działa tylko przy pracującym silniku. W szczególnych okolicznościach funkcję ESP należy wyłączyć, np.:

- kiedy samochód ma założone łańcuchy na koła.
- podczas jazdy w głębokim śniegu lub po miękkiej nawierzchni.
- kiedy samochód utknął na błotnistym odcinku drogi i trzeba nim poruszać do przodu i do tyłu.

#### Kontrolka ESP

Jeśli kontrolka ESP miga podczas jazdy, oznacza to, że układ ESP realizuje funkcje stabilizacyjne.

Jeśli kontrolka ESP świeci podczas jazdy, oznacza to, że układ ESP jest uszkodzony, a wtedy należy pojechać z niewielką prędkością do najbliższego autoryzowanego dealera BAIC w celu przeprowadzenia obsługi technicznej.

**i** Po odłączeniu akumulatora na dłuższy czas i ponownym podłączeniu zasilania, kontrolka ESP będzie świecić w sposób ciągły. W celu przywrócenia tej funkcji, wymagane jest przeprowadzenie samoregulacji. Szczegółowe informacje na temat tej operacji znajdują się w części „Samoregulacja EPS”.

#### Wyłączenie ESP

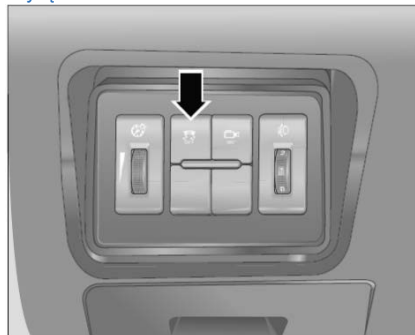

Po każdym uruchomieniu silnika funkcja ESP włącza się automatycznie.

Aby wyłączyć funkcję ESP należy nacisnąć przycisk wyłączania systemu ESP, wtedy na tablicy wskaźników zapali się kontrolka wyłączonego systemu ESP.

Aby włączyć funkcję ESP należy ponownie nacisnąć przycisk wyłączania systemu ESP, zgaśnie wtedy kontrolka wyłączonego systemu ESP na tablicy wskaźników.

**⚠** System elektronicznej kontroli stabilności (ESP) ma pewne ograniczenia w zakresie stabilizacji toru jazdy samochodu. Nawet jeśli samochód jest wyposażony w ESP, kierowca powinien zawsze dostosować tryb jazdy do warunków drogowych i ruchu drogowego. Jest to szczególnie ważne podczas jazdy po śliskich i mokrych drogach. Nie należy jeździć zbyt ryzykownie polegając na poprawie stabilności przez ten system, w przeciwnym razie może dojść do wypadku!

## Tempomat\*

### Opis ogólny

Tempomat to system, który wykorzystuje elektroniczny program w celu sterowania przepustnicą i automatycznego utrzymywania stałej prędkości samochodu. Używając tempomatu podczas długodystansowej jazdy drogą ekspresową, kierowca nie musi wciskać pedału gazu, a samochód jedzie z zadaną prędkością, zmniejszając w ten sposób zmęczenie kierowcy i poprawiając komfort jazdy. Uwarunkowania funkcjonalne tempomatu:

- będzie działał przy stałej prędkości samochodu pomiędzy 40 km/h a 130 km/h.
- dźwignia zmiany biegów jest na biegu „D” (automatyczna skrzynia biegów) lub powyżej 3 biegu (manualna skrzynia biegów).
- brak czynników wyłączających tempomat (np. naciśnięcie pedału hamulca).
- funkcja tempomatu musi być włączona w systemie.

⚠ Aby uniknąć utraty kontroli nad samochodem i wypadku, nie należy używać tempomatu podczas jazdy po drogach o dużym natężeniu ruchu, przy silnym wietrze, po wyboistych drogach, podczas deszczu, śnieżyicy, po oblodzonych i śliskich drogach.

⚠ Ustawiona prędkość jazdy i odstęp od pojazdu poprzedzającego muszą być dostosowane do bieżących warunków ruchu drogowego. Tempomat jest jedynie systemem wspomagania kierowcy i należy go używać z rozwagą.

⚠ Tempomat należy wyłączyć zaraz po zakończeniu korzystania z niego.

### Włączanie tempomatu

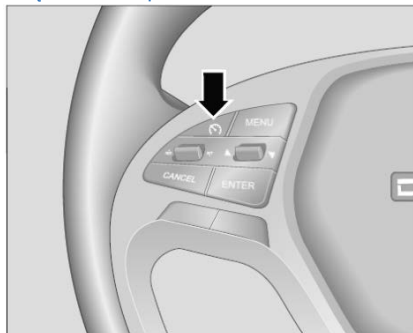

1. Aby włączyć funkcję tempomatu należy nacisnąć przycisk głównego przełącznika tempomatu. Na tablicy wskaźników zacznie migać zielona kontrolka tempomatu i samochód przejdzie w stan gotowości tempomatu.

2. Ustawić prędkość samochodu na żądaną prędkość jazdy (40 km/h - 130 km/h)

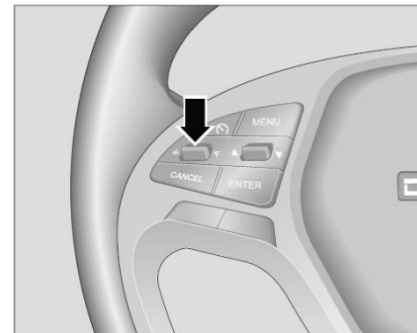

3. Aby ustawić na tempomacie aktualną prędkość jazdy, pociągnąć w dół przycisk ustawiania prędkości tempomatu. Zielona kontrolka tempomatu zacznie wtedy świecić światłem ciągłym.

4. Teraz, po zdjęciu nogi z pedału gazu, samochód przejdzie w tryb jazdy ze stałą prędkością na tempomacie.



### Zmniejszanie prędkości jazdy na tempomacie

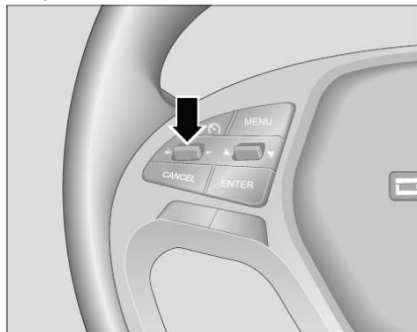

Aby zmniejszyć prędkość jazdy w stanie jazdy ze stałą prędkością na tempomacie, należy pociągnąć w dół przycisk ustawiania prędkości tempomatu. Aby zmniejszyć prędkość jazdy na tempomacie o 2 km/h należy go pociągnąć w dół jeden raz; długie pociąganie ku dołowi przycisku ustawiania prędkości tempomatu będzie zmniejszać prędkość jazdy na tempomacie w sposób ciągły.

### Zwiększanie prędkości jazdy na tempomacie

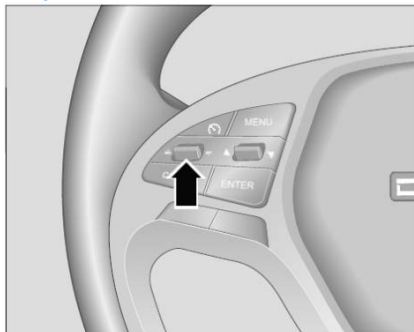

Aby zwiększyć prędkość jazdy w stanie jazdy ze stałą prędkością na tempomacie, należy popchnąć w górę przycisk „+ res” ustawiania prędkości tempomatu. Aby zwiększyć prędkość jazdy na tempomacie o 2 km/h należy go popchnąć w górę jeden raz; długie popychanie ku górze przycisku ustawiania prędkości tempomatu będzie zwiększać prędkość jazdy na tempomacie w sposób ciągły.

#### Wyprzedzanie

W celu podjęcia wyprzedzania, naciśnięcie pedału gazu, aby przyspieszyć, przekraczając prędkość zadaną na tempomacie (tak jak podczas zwykłego wyprzedzania). Po zdjęciu nogi z pedału gazu samochód

będzie stopniowo powracał do prędkości ustawionej wcześniej na tempomacie.

### Zawieszenie działania tempomatu

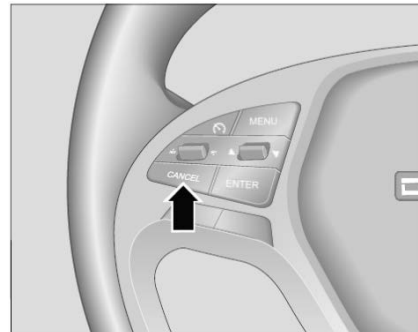

W razie wystąpienia którejkolwiek z wymienionych niżej okoliczności, działanie tempomatu zostanie automatycznie zawieszona, ale zapisana w pamięci

prędkość samochodu zostanie zachowana:

- wciśnięty został pedał hamulca;
- naciśnięcie przycisku zawieszenia działania tempomatu;
- dźwignia zmiany biegów jest w położeniu neutralnym;
- zadziałanie ESP.



### Wznowienie działania tempomatu

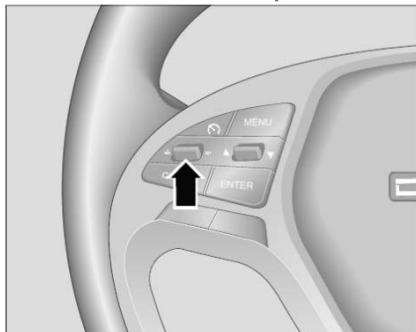

W stanie zawieszenia działania tempomatu. Aby ponownie wejść w stan jazdy na tempomacie należy popchnąć dźwignię ustawiania prędkości tempomatu „+ res” do góry, kiedy prędkość samochodu przekroczy 40 km/h. Prędkość jazdy na tempomacie powróci do prędkości zapamiętanej przed zawieszeniem jego działania.

### Wyłączanie tempomatu

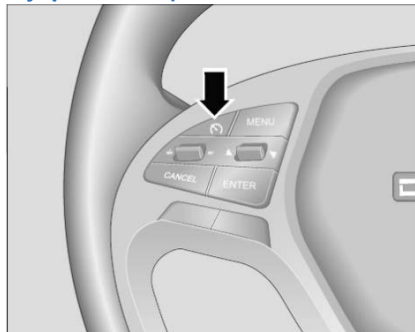

Po naciśnięciu przycisku głównego wyłącznika tempomatu w stanie jazdy ze stałą prędkością na tempomacie samochód wyłączy funkcję tempomatu, jednocześnie zgaśnie zielona kontrolka tempomatu na tablicy wskaźników, zapamiętana prędkość zostanie skasowana, a następnym razem prędkość jazdy będzie trzeba ponownie ustawić.

### System monitorowania ciśnienia w oponach

W tym samochodzie zastosowano system pośredniego monitorowania ciśnienia w oponach. Wykorzystuje on prędkość obrotową kół i inne sygnały odbierane przez ESP do pośredniego monitorowania prawidłowości ciśnienia w oponach i wyświetla alarm na wyświetlaczu komputera pokładowego. Aby zobaczyć stan ciśnienia w oponach należy wejść do interfejsu informacji o jeździe na wyświetlaczu komputera pokładowego.

#### Alert ciśnienia w oponach

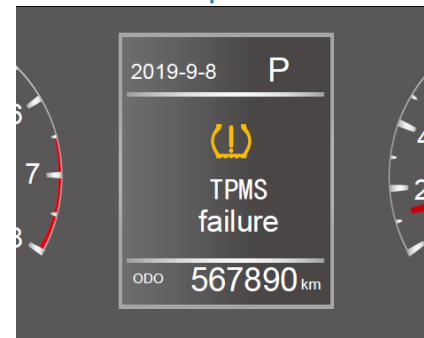

Interfejs ciśnienia w oponach pokazuje stan ciśnienia w czterech oponach. Po wykryciu, że ciśnienie powietrza w którejkolwiek z czterech opon jest niższe niż 75% standardowej wartości ciśnienia w oponach, na ekranie komputera pokładowego zostanie wyświetlona odpowiednia informacja, przy czym jednocześnie wyemitowany zostanie sygnał alarmowy i zaświeci się lampka ostrzegawcza ciśnienia w oponach.

 Podczas jazdy w niskich temperaturach lub jazdy po nierównej nawierzchni lampka ostrzegawcza systemu monitorowania ciśnienia w oponach może reagować powoli lub nie zapalać się w ogóle.

### Aktywowanie monitorowania ciśnienia w oponach

Każda operacja, która wiąże się ze zmianą ciśnienia w oponach, wymaga aktywowania monitorowania ciśnienia w oponach za pośrednictwem zestawu wskaźników. Na przykład: regulowanie ciśnienia w oponach lub wyważanie dynamiczne, wymiana koła, obręczy lub opony, zmiana lub regulacja podwozia lub zawieszenia samochodu itp. (powyższe przykłady nie stanowią kompletnej listy). W celu aktywowania monitorowania ciśnienia w oponach należy zapoznać się z częścią „System monitorowania ciśnienia w oponach“.

### Awaria systemu monitorowania ciśnienia w oponach

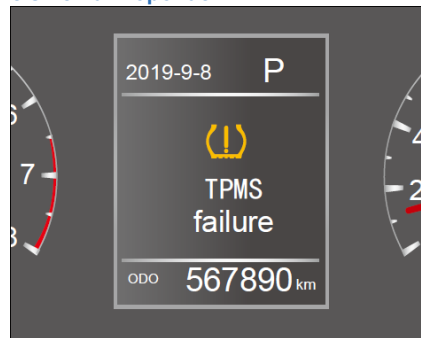

W przypadku awarii systemu monitorowania ciśnienia w oponach, na wyświetlaczu komputera pokładowego pojawi się komunikat „Awaria systemu monitorowania ciśnienia w oponach”, a na tablicy wskaźników będzie również świecić lampka ostrzegawcza ciśnienia w oponach. Kierowca powinien zatrzymać samochód z uwzględnieniem wymogów bezpieczeństwa i niezwłocznie skontaktować się z autoryzowanym dealerm BAIC.

### System wspomagania parkowania

System wspomagania parkowania to pomocniczy system bezpieczeństwa używany podczas parkowania lub cofania samochodu. Wykorzystuje on fale ultradźwiękowe do wykrywania przybliżonej odległości do przeszkody i wyświetla rezultat na środkowym ekranie dotykowym, zwracając przy tym uwagę kierowcy (przerwanym sygnałem dźwiękowym). System wspomagania parkowania jest tylko narzędziem pomocniczym i nie zastępuje obiektywnej analizy przeszkód przez kierowcę.

System wspomagania parkowania zaczyna działać po włączeniu biegu „R”, zestaw wskaźników będzie emitował alarm dźwiękowy odpowiadający odległości do przeszkód, a na wyświetlaczu pojawi się graficzny sygnał ostrzegawczy, odpowiadający odległości i orientacji przeszkód. Po wyłączeniu biegu „R”, system wspomagania parkowania automatycznie się wyłączy.

System wspomagania parkowania rozróżnia cztery sekcje ostrzegawcze, a mianowicie sekcje pierwszą, drugą, trzecią i czwartą, którym na wyświetlaczu odpowiadają segmenty czerwony, żółty, zielony i zielony. Na ekranie wyświetlane są tylko kolorowe segmenty odpowiadające położeniu przeszkód, pozostałe segmenty nie są wyświetlane; gdy za samochodem nie ma

żadnej przeszkody, kolorowe segmenty nie są wyświetlane.

Spośród nich, segmenty drugi, trzeci i czwarty to sekcje wczesnego ostrzeżenia, przy czym brzęczyk tablicy wskaźników będzie emitował przerywane sygnały dźwiękowe o różnych częstotliwościach, zwracające uwagę na odległość przeszkód; segmentowi pierwszemu towarzyszy długi dźwięk ostrzegawczy, tj. brzęczyk tablicy wskaźników emituje ciągły sygnał dźwiękowy. Gdy tablica wskaźników emituje ciągły sygnał dźwiękowy, a na ekranie pojawia się segment w czerwonym kolorze, kierowca powinien natychmiast zatrzymać samochód, aby uniknąć kolizji i zarysowania karoserii o przeszkodę.

### Charakterystyka działania tylnych czujników parkowania

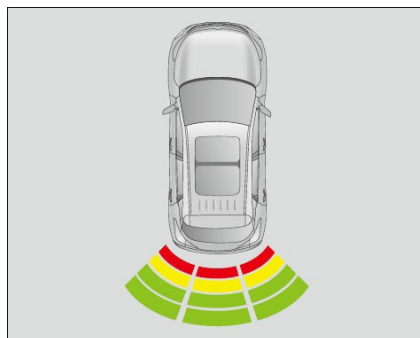
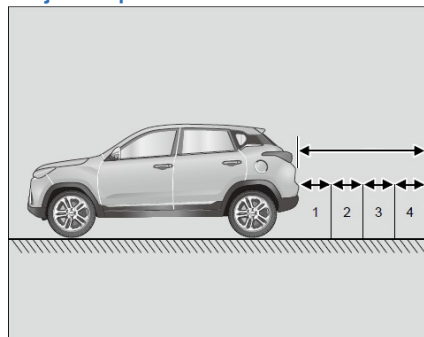

Odległość (cm)	Stopień ostrzegawczy	Kolor
0÷30	1.	Czerwony
30÷60	2.	Żółty
60÷90	3.	Zielony
90+150	4.	Zielony

Po ustawieniu dźwigni zmiany biegów w położeniu „R”, kiedy przełącznik zapłonu znajduje się w położeniu „ON [WŁ]”, tylne czujniki parkowania zostaną włączone; gdy dźwignia zmiany biegów znajduje się w położeniu innym niż „R”, tylne czujniki parkowania zostaną wyłączone.

 Powyższe odległości są jedynie przybliżone podanymi w celach informacyjnych,

kierowca powinien się zapoznać z rzeczywistą sytuacją.

### Ostrzeżenie o awarii systemu wspomagania parkowania

Alert usterki czujników parkowania

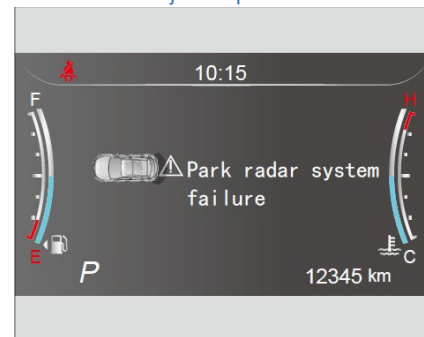

Jeśli system wykryje usterkę kiedy system wspomagania parkowania jest włączony, zestaw wskaźników wyemituje komunikat głosowy lub tekstowy, a na wyświetlaczu pojawi się interfejs komunikatu o usterce.

## Brak działania systemu wspomaganie parkowania

System wspomaganie parkowania nie działa prawidłowo w sytuacjach opisanych poniżej.

1. Czujnik jest wilgotny i zamarznięty (zacznie działać prawidłowo po usunięciu szronu i osuszeniu czujnika).
2. Czujnik jest zakryty przez ciała obce, takie jak śnieg lub woda, lub pokrywa czujnika jest zasłonięta (czujnik zacznie działać prawidłowo, jeśli te ciała obce zostaną usunięte lub po usunięciu zasłony).
3. Jazda po nierównej nawierzchni (droga nieutwardzona, droga żwirowa, wyboista lub strome wzniesienie).
4. W otoczeniu są przedmioty (sygnały dźwiękowe, silniki pojazdów lub hamulce pneumatyczne ciężarówek itp.), które mogą powodować duże zakłócenia w zakresie detekcji czujnika.
5. Ulewny deszcz lub rozbryzgi wody.
6. W zasięgu detekcji czujnika znajduje się nadajnik radiowy.
7. Holowanie przyczepy.

Zasięg detekcji może być zmniejszony w następujących przypadkach.

1. Czujnik jest zabrudzony przez ciała obce, np. śnieg lub wodę (zasięg detekcji powraca do normy po usunięciu

zanieczyszczeń).

2. Temperatura w otoczeniu jest bardzo wysoka lub niska.

Czujniki mogą nie rozpoznawać przeszkód o następujących cechach.

1. Cienkie lub smukłe przedmioty, takie jak kable, łańcuchy, cienkie słupy i pale.
2. Przedmioty, które mogą pochłaniać częstotliwości czujników, takie jak tkaniny, gąbka lub śnieg.
3. Dolne stopnie.
4. Dół półotwartej bramy rolowanej.

System wspomaganie parkowania jest tylko rodzajem systemu pomocniczego, kierowca musi nadal zwracać uwagę na otoczenie podczas cofania.

 Czujniki ultradźwiękowe systemu wspomaganie parkowania nie wykrywają przeszkód znajdujących się w martwym polu. Podczas cofania kierowca musi zwracać uwagę, aby nie doszło do kolizji podczas cofania.

 Czujnik systemu wspomaganie parkowania jest elementem precyzyjnym, nie wolno go samowolnie demontować ani naprawiać. Firma nie daje gwarancji jakości w razie szkody spowodowanej przez nieuprawniony demontaż i obsługę techniczną czujników przez użytkownika.

 Powierzchnie niektórych przedmiotów nie będą odbijać sygnałów

ultradźwiękowych emitowanych przez czujniki, co skutkuje brakiem detekcji takich przedmiotów lub osób noszących takie ubrania.

 Gdy na powierzchni czujnika ultradźwiękowego znajdują się krople wody, czułość czujnika ultradźwiękowego jest mniejsza. Aby przywrócić jego czułość należy wytrzeć krople wody z powierzchni czujnika ultradźwiękowego.

 Źródła hałasu na zewnątrz samochodu mogą zakłócać działanie systemu ostrzegawczego, wskutek czego system nie będzie prawidłowo wykrywał obiektów albo osób.

 System może wykrywać balustrady, drzewa lub zbrocza podczas cofania w wąskich miejscach lub pod górę, co jest zjawiskiem normalnym.

 Aby zapewnić prawidłowe działanie czujników ultradźwiękowych, należy utrzymywać je w czystości i chronić przed zamarzaniem. Czyszczenie systemu wspomaganie parkowania za pomocą myjki wysokociśnieniowej powinno być wykonywane delikatnie i trwać krótko, przy czym odległość między dyszą a czujnikiem ultradźwiękowym powinna wynosić co najmniej 10 cm.

## System kamery cofania \*

Samochód jest wyposażony w kamerę cofania zamontowaną na pokrywie bagażnika. System kamery cofania rejestruje za pomocą kamery obraz z tyłu samochodu i wyświetla go na ekranie multimedialnym w kabinie, aby ułatwić kierowcy cofanie. Podczas cofania kierowca widzi wyraźnie sytuację za samochodem na ekranie multimedialnym, co pozwala mu uniknąć uszkodzenia samochodu. Ale kamera cofania ma również martwe pola, które nie dają możliwości wykrywania małych przedmiotów znajdujących się pod zderzakiem oraz obiektów znajdujących się blisko tylnej powierzchni zderzaka i narożników po obu jego stronach. Włączanie i wyłączanie systemu kamery cofania

### Aktywacja

Przełącznik zapłonu powinien być w położeniu „ON [WŁ]”, a dźwignia zmiany biegów w położeniu „R”. Na ekranie multimedialnym wyświetlany jest wtedy w czasie rzeczywistym widok do tyłu podczas cofania.

### Dezaktywacja

Aby wyłączyć widok do tyłu z kamery cofania należy dźwignią zmiany biegów wyłączyć bieg „R”.

 Podczas cofania należy zwolnić i rozglądać się dookoła. Nie wolno lekceważyć sytuacji, tylko dlatego, że samochód posiada system kamery cofania.

 Zakres kąta widzenia w obiektywie kamery cofania jest mniejszy niż kąt widzenia ludzkiego oka. Podczas cofania należy zwracać uwagę na pojazdy i pieszych w ruchu poprzecznym.

### Opis działania linii pomocniczych

Statyczne linie pomocnicze mają wyłącznie znaczenie orientacyjne i pozwalają kierowcy ocenić przybliżone położenie przeszkód za samochodem. Przed użyciem systemu wspomagania parkowania należy sprawdzić, czy jest z tyłu dość miejsca dla samochodu.

 Ponadto, ze względu na różne warunki obciążenia samochodu (liczba pasażerów, masa bagażu itp.) położenie linii naprowadzających wyświetlanych na ekranie będzie się zmieniać. Przed rozpoczęciem cofania należy sprawdzić wzrokowo otoczenie za samochodem i wokół niego.

 Podczas cofania w górę pochyłości z poziomego podłoża, odległość do rzeczywistych przeszkód jest mniejsza niż obraz widoczny na ekranie multimedialnym; podczas cofania należy wtedy zwracać szczególną uwagę, aby nie uderzyć w objekty

znajdujące się na drodze cofania.

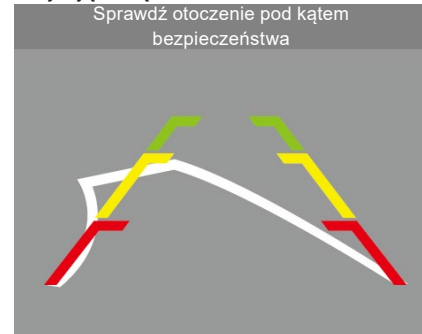

### Linie naprowadzające wyświetlane na ekranie w celu oceny odległości:

Linie po obu stronach to linie pomocnicze zakresu szerokości samochodu: wskazują one szacowaną szerokość samochodu plus 10 cm dodane odpowiednio po lewej i po prawej stronie.

Czerwone statyczne linie pomocnicze: wskazują miejsce znajdujące się około 50 cm od tylnego zderzaka samochodu. Żółte statyczne linie pomocnicze: wskazują miejsce znajdujące się około 150 cm od tylnego zderzaka samochodu. Zielone statyczne linie pomocnicze: wskazują miejsce znajdujące się około 300 cm od tylnego zderzaka samochodu.

## Kamera cofania

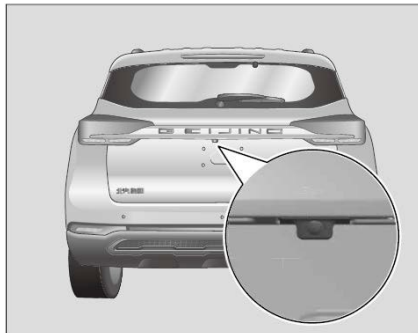



Podczas cofania podczas ulewnego deszczu, we mgle lub w nocy, albo gdy powierzchnia kamery jest pokryta kurzem i błotem lub jest zamarznięta, widoczność do tyłu będzie zakłócona.

Aby uzyskiwać dobry obraz, należy utrzymywać kamerę cofania w czystości i nie zakrywać jej.

Aby uniknąć zarysowania obiektywu, do czyszczenia kamery należy używać miękkiej, wilgotnej szmatki. Nie wolno woskować kamery cofania. W razie zaplamienia kamery woskiem samochodowym, należy ją przetrzeć czystą szmatką i rozcieńczonym neutralnym deterгентem.

 Należy dopilnować, aby pokrywa bagażnika była zamknięta podczas cofania.

 Nie wolno niczym zakrywać kamery cofania.

 Kamera cofania jest zamontowana ponad

tablicą rejestracyjną. Należy uważać, aby nie uderzyć kamery podczas montażu i demontażu tablicy rejestracyjnej.

 Podczas mycia samochodu za pomocą myjki wysokociśnieniowej, należy unikać bezpośredniego spryskiwania kamery cofania wodą pod wysokim ciśnieniem. Krople wody na kamerze będą powodować rozmycie widoku do tyłu, więc należy ją zawczasu wytrzeć miękką szmatką.

## Opis usterki w systemie kamery cofania

Gdy obraz z kamery cofania jest włączony, a system wykryje w nim usterkę, na ekranie multimedialnym wyświetlony zostanie pokazany niżej interfejs z informacją o usterce.

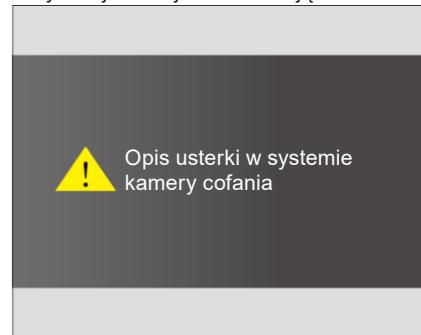

### Warunki pogarszające widoczność do tyłu podczas cofania

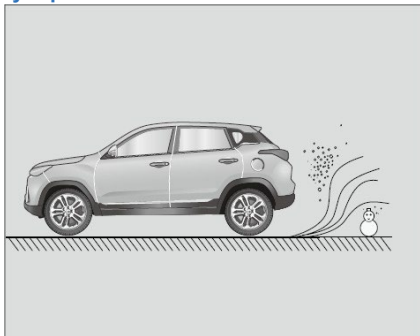

Burza lub mgła.

Powierzchnia kamery jest zamarznięta albo pokryta błotem, pyłem lub śniegiem.

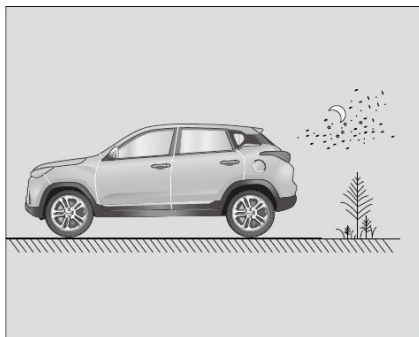

Cofanie w nocy.

### Układ obrazowania dookólnego (AVM)\*

Układ obrazowania dookólnego to komfortowy system, który składa się z czterech kamer szerokokątnych i sterownika układu obrazowania dookólnego. Układ obrazowania dookólnego pomaga kierowcy zobaczyć w jednej chwili otoczenie samochodu podczas cofania, parkowania lub skręcania, poszerzając pole widzenia kierowcy i ułatwiając mu prowadzenie samochodu.

Układ obrazowania dookólnego realizuje następujące główne funkcje:

- Obraz panoramiczny 360°

Sterownik płynnie łączy obrazy z czterech kamer rozmieszczonych wokół nadwozia samochodu, tworząc panoramę 360°. Efekt wizualny jest podobny do obrazu wykonanego z powietrza, co pozwala pokazywać obraz wokół karoserii samochodu w obrębie 360°.

- Widok 3D (trójwymiarowy)

Będąc w widoku panoramicznym, po kliknięciu przycisku na okręgu kątów widzenia dokoła panoramicznego modelu samochodu można wyświetlić obraz trójwymiarowy samochodu pod wybranym kątem.

- **Przełączanie perspektywy**

Po kliknięciu przycisków wokół panoramicznego modelu samochodu w widoku panoramicznym system wyświetli odpowiednie widoki perspektywiczne - z przodu, z tyłu, z lewej i z prawej strony.

- **Wykrywanie obiektów ruchomych**

Będąc w widoku panoramicznym można włączyć/ wyłączyć ostrzeżenia o poruszających się obiektach, wtedy system pozwala podczas postoju samochodu zobaczyć poruszające się obiekty.

### **Przełącznik systemu obrazowania dookolnego**

Aby włączyć system obrazowania dookolnego należy nacisnąć ten przycisk. Aby wyłączyć system obrazowania dookolnego, gdy system ten jest włączony, należy ponownie nacisnąć ten przycisk.

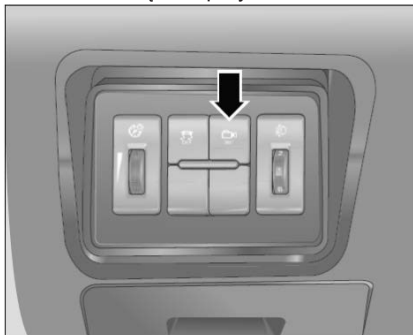

### **Warunki zadziałania systemu obrazowania dookolnego**

Kiedy przełącznik zapłonu jest w położeniu „ON [WŁ]”, system zadziała po spełnieniu któregośkolwiek z poniższych warunków.

1. Kierowca włącza bieg „R”;
2. Przy prędkości samochodu poniżej 15 km/h kierowca naciska przełącznik systemu obrazowania dookolnego na desce rozdzielczej.
3. Kierowca włącza kierunkowskaz przy prędkości samochodu poniżej 15 km/h.

### **Warunki dezaktywacji systemu obrazowania dookolnego**

Gdy funkcja obrazowania dookolnego jest aktywna, zakończy ona działanie, jeśli spełniony zostanie którykolwiek z poniższych warunków:

1. Upływa 5 sekund od przełączenia biegu na „P”;
2. Kierowca naciska ikonkę „wyjścia” z systemu obrazowania dookolnego znajdującą się po lewej stronie wyświetlacza, kiedy włączony jest bieg inny niż „R”;
3. Prędkość samochodu przekracza 15 km/h, kiedy włączony jest bieg inny niż „R”;
4. Kierowca naciska przełącznik systemu obrazowania dookolnego na desce rozdzielczej, kiedy włączony jest bieg inny niż „R”;



- Przełącznik zapłonu znajduje się w położeniu „LOCK [BLOKADA]” lub „ACC”.
- Upływa 3 sekundy od wyłączenia kierunkowskazu, po tym jak system obrazowania dookolnego został włączony za pomocą kierunkowskazu.

**i** System aktywny po spełnieniu warunku 2 lub 3, nie może być dezaktywowany poprzez spełnienie warunku 1.

### Obsługa interfejsu przełączania systemu obrazowania dookolnego



Po wejściu do interfejsu obrazowania dookolnego, środkowy ekran dotykowy wyświetli ten interfejs w podziale na lewą i prawą stronę ekranu.



Po kliknięciu ikonki ustawień, interfejs obrazowania dookolnego wyświetli menu ustawień. Regulacja jasności podświetlenia; Wł./wył. alertu wykrywania obiektów ruchomych; Wł./wył. pojedynczych perspektywicznych widoków przeszkód; Wł./wył. linii naprowadzających.



Po uruchomieniu systemu, domyślny ekran systemu pokazuje widok z przodu + widok dookolny, który może być przełączany na inny widok poprzez operowanie dźwignią zmiany biegów, dźwignią kierunkowskazów lub na ekranie dotykowym. Kiedy włączony jest bieg „R”, ekran domyślnie pokazuje widok z tyłu + widok dookolny, w który są wkomponowane linie naprowadzające. Po obróceniu kierownicy położenie linii naprowadzających pomagające kierowcy w parkowaniu jest obliczane na podstawie kąta obrotu koła kierownicy. Linie naprowadzające można włączać i wyłączać w menu ustawień obrazowania dookolnego.

## Wykrywanie obiektów ruchomych - MOD \* [ang.: Moving Object Detection]

Kiedy samochód stoi nieruchomo, system obrazowania dookolnego potrafi wykrywać obiekty ruchome na obrazie z kamery. Gdy system wykryje na obrazie obiekt ruchomy, będą przezeń emitowane odpowiednie komunikaty, zwracające uwagę kierowcy, że w otoczeniu samochodu znajdują się obiekty ruchome, więc należy jechać ostrożnie.

### Przełącznik funkcji MOD

W celu aktywacji lub dezaktywacji funkcji MOD należy kliknąć ikonkę „Ostrzeżenie o obiektach ruchomych” po lewej stronie włączonego interfejsu obrazowania dookolnego.

Gdy system wykryje obiekt ruchomy, w opowiadającej mu części obrazu dookolnego zostanie wyświetlone czerwone pole ostrzegawcze.



- Minimalne wymiary obiektów, które system może wykrywać wynoszą około 50 cm x 50 cm;
- System może wykrywać tylko obiekty znajdujące się w odległości około 3,5 m z przodu i z tyłu nadwozia samochodu oraz w odległości 2 m z lewej i prawej strony, z wyłączeniem obiektów w martwym polu kamery.

 Funkcja jest wyłącznie używana po to, by pomóc kierowcy jechać bezpiecznie, nie jest to system bezpieczeństwa jazdy samochodu, pełni jedynie rolę pomocniczą i nie wyłącza kierowcy w kierowaniu samochodem.

 Kiedy obiekt w kamery zostanie pokryty wodą, śniegiem, błotem, lodem i szronem,

funkcja ta może emitować fałszywe alarmy. Proszę zachować ostrożność.

 W nocy, podczas opadów deszczu, śniegu, we mgle, w cieniu i w podobnych okolicznościach, funkcja ta może emitować fałszywe alarmy lub pomijać alarmy. Proszę zachować ostrożność za kierownicą.

## System ostrzegania przed niezamierzoną zmianą pasa ruchu - LDW \* [ang.: Lane Departure Warning System]

Kiedy samochód w sposób niezamierzony przez kierowcę zjeżdża z pasa ruchu (nie został włączony odpowiedni kierunkowskaz), system ostrzegania przed niezamierzoną zmianą pasa ruchu wyemituje alarm ostrzegający kierowcę, że samochód zjeżdża z pasa ruchu, pomagając mu uniknąć wypadku spowodowanego opuszczeniem pasa ruchu.

## Aktywacja i dezaktywacja

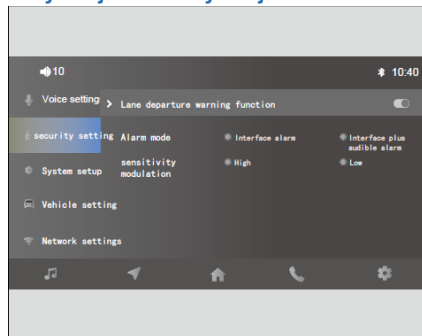

### Aktywacja

Funkcja ostrzegania przed niezamierzoną zmianą pasa ruchu będzie aktywna, jeśli funkcja LDW jest włączona w interfejsie ustawień inteligentnych funkcji bezpieczeństwa samochodu, a prędkość samochodu przekracza 60 km/h.

### Dezaktywacja

Gdy funkcja LDW jest aktywna, zakończy ona działanie, jeśli spełniony zostanie którykolwiek z poniższych warunków:

- Samochód jedzie z prędkością poniżej 60 km/h;
- Wyłączenie w interfejsie ustawień inteligentnych funkcji bezpieczeństwa samochodu

## Rodzaj alarmu

System zapewnia alarm wizualny w formie ikonki i dźwiękowy w formie sygnału ciągłego.

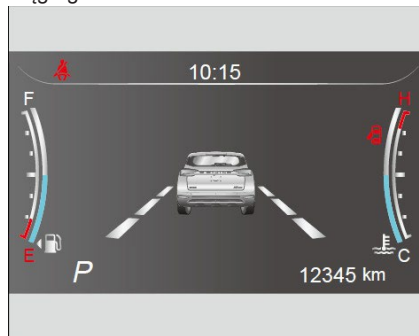

Gdy system wykryje zmianę stanu samochodu, tablica wskaźników wyświetla interfejs alarmu zjeżdżania z pasa ruchu. Ekran identyfikacji oznakowania pasa ruchu i interfejs tego systemu działa następująco:

- jeśli linia pasa ruchu nie jest wykrywana, nie jest ona wyświetlana.
- jeśli linia pasa ruchu jest wykrywana, a samochód nie zjeżdża z pasa ruchu, linia pasa ruchu jest biała.

- jeśli linie pasa ruchu są wykrywane, a samochód zjeżdża z pasa ruchu, linie pasa ruchu są czerwone.

### Ustawienia ostrzeżeń przed niezamierzoną zmianą pasa ruchu

Użytkownik może skonfigurować tryb ostrzeżeń i czułość alertów LDW w interfejsie komputera pokładowego. Wysoka czułość oznacza, że alarm będzie emitowany, gdy samochód zbliża się do linii; niska czułość oznacza, że alarm zostanie wyemitowany, gdy samochód już na nią najeżdża.

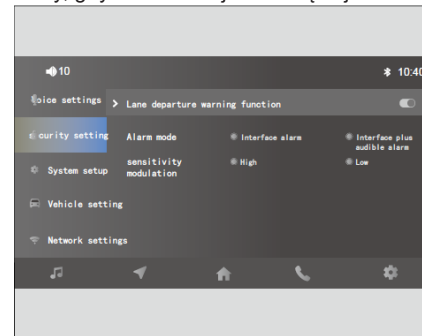

 Funkcja jest wyłącznie używana po to, aby pomóc kierowcy jeździć bezpiecznie, nie jest to system bezpieczeństwa jazdy samochodu, pełni jedynie rolę pomocniczą i nie wyręcza kierowcy w kierowaniu samochodem.

 Kiedy obiektyw kamery zostanie pokryty wodą, śniegiem, błotem, lodem i szronem, mogą się pojawiać fałszywe alarmy. Proszę zachować ostrożność za kierownicą.

 W nocy, podczas opadów deszczu, śniegu, we mgle, w cieniu i w podobnych okolicznościach, funkcja ta może emitować fałszywe alarmy. Proszę zachować ostrożność za kierownicą.

## Umiejętności kierowcy

### Kontrola bezpieczeństwa

Bardzo ważne jest przeprowadzenie kontroli bezpieczeństwa przed jazdą. Kilku-minutowa kontrola pozwoli jechać bezpiecznie. W celu przeprowadzenia takiej kontroli, wystarczy zapoznać się ze wszystkimi częściami samochodu i uważnie się im przyjrzeć.

### Przed uruchomieniem silnika

#### Zewnętrzne elementy samochodu

Opony:

Sprawdzić ciśnienie w oponach i stan opon pod kątem przecięć, uszkodzeń, nadmierne zużycia i wybrzuszeń.

Nakrętki kół:

Dopilnować, aby nie brakowało żadnej nakrętki ani żadna z nich nie była poluzowana.

Światła samochodu:

Upewnić się, że światła przednie, światła stopu, światła cofania, kierunkowskazy i inne światła działają prawidłowo. Sprawdzić kierunek świecenia reflektorów.

Przedział silnikowy

Dopilnować, aby poziomy wszystkich płynów samochodowych, takich jak olej silnikowy, płyn do chłodzenia silnika, płyn hamulcowy itp., były prawidłowe Stan akumulatora i jego kabli

Sprawdzić obudowę akumulatora pod kątem pęknięć, zaciski pod kątem korozji lub luzów oraz stan połączeń kablowych.

Wnętrze samochodu Pasy bezpieczeństwa: Sprawdzić zapinanie klamer w zamkach. Dopilnować, aby pasy bezpieczeństwa nie były zużyte lub uszkodzone.

Przyrządy i elementy sterujące:

W szczególności należy zadbać aby prawidłowo działały kontrolki tablicy wskaźników oraz funkcja mocnego nadmuchu na szyby (usuwanie szronu/zaparowania z szyb).

Pedał hamulca:

Sprawdzić i dopilnować, aby pedał miał skok wystarczający do poprawnego działania. Po uruchomieniu silnika Przed rozpoczęciem jazdy Wycieki płynów:

Po chwili postoju samochodu należy sprawdzić spód pod kątem wycieków paliwa, oleju lub innych płynów. Kapanie wody z układu klimatyzacji jest zjawiskiem normalnym.

Tablica wskaźników:

Upewnić, że nie świecą czerwone i żółte lampki ostrzegawcze na tablicy wskaźników. Hamulec:

Jadąc z małą prędkością, z uwzględnieniem wymogów bezpieczeństwa, nacisnąć pedał hamulca i sprawdzić, czy hamulec działa prawidłowo, czy samochód nie zbacza, a hamulec nie wydaje nietypowych dźwięków.

Hałas:

Sprawdzić samochód pod kątem nietypowych dźwięków.

## Podstawowe zasady jazdy w różnych warunkach

### Jazda podczas opadów deszczu



Kiedy pada deszcz widoczność jest pogorszona, szyby są zamglone, a droga jest śliska, dlatego należy jechać ostrożnie:

- ulewny deszcz pogarsza widoczność, więc podczas jazdy można włączyć reflektory, światła przeciwmgielne i światła awaryjne.
- mokre hamulce będą mieć gorszą skuteczność hamowania, dlatego podczas jazdy w deszczowe dni konieczne jest zwiększenie odstępów między pojazdami i zmniejszenie prędkości jazdy.
- podczas deszczu nie należy jeździć po drogach z dużą prędkością, ponieważ im wyższa prędkość samochodu, tym

łatwiej jest doprowadzić do zjawiska aquaplaningu z powodu wody między oponami a drogą.

 Podczas jazdy po śliskiej nawierzchni gwałtowne hamowanie, gwałtowne przyspieszanie i gwałtowne skręcanie mogą powodować poślizg opon zmniejszający sterowność samochodu, co może być przyczyną wypadku.

### Pokonywanie przeszkód wodnych

 Należy pamiętać o falach wody wywoływanych przez pojazdy poprzedzające lub nadjeżdżające z przeciwka, które mogą spowodować przekroczenie dopuszczalnej głębokości wody. Gdy woda sięga podwozia, nie należy na siłę jej pokonywać.

 Pod żadnym pozorem nie należy przyspieszać przed pokonywaniem przeszkody wodnej. Zawierowania powstałe w wyniku szybkiej jazdy mogą doprowadzić do przedostania się wody do samochodu i spowodować uszkodzenie silnika i innych podzespołów.

 Nie otwiera żadnych drzwi podczas przejeżdżania przez przeszkody wodne. W przeciwnym razie woda może dostać się do samochodu, uszkodzić układy elektryczne samochodu i jego wyposażenie.

 Nie uruchamiać silnika na siłę po tym jak silnik zgaśł podczas pokonywania przeszkody wodnej. Silnik może wtedy zassać

trochę wody, przez co ponowne uruchomienie silnika spowoduje nieodwracalne jego uszkodzenie.

Jeśli pokonanie przeszkody wodnej okaże się konieczne należy zwrócić uwagę na następujące kwestie:

- przed wjechaniem do wody należy prawidłowo oszacować lub rozpoznać głębokość przeszkody wodnej i jej charakter. Nie wolno na siłę pokonywać przeszkody wodnej bez rozpoznania sytuacji.
- włączyć niski bieg i unikać pracy silnika na wysokich obrotach.
- wybrać płaskie miejsce, po czym płynnie i powoli przejechać przez rozlewisko w tempie chodu pieszego.
- nie zatrzymywać samochodu ani wyłączać silnika podczas pokonywania przeszkody wodnej.
- po pokonaniu przeszkody wodnej lekko wcisnąć kilka razy pedał hamulca aby osuszyć hamulce i przywrócić ich skuteczność.
- po pokonaniu przeszkody wodnej należy usunąć błoto z bieżnika opon.

## Podstawowe zasady jazdy w warunkach zimowych

 Na śliskiej nawierzchni próba zwiększenia efektu hamowania silnikiem poprzez zmianę biegu na niższy może skutkować utratą przyczepności kół napędowych, zwiększając ryzyko poślizgu i wypadku.

 Jeśli rura wydechowa jest zablokowana lub źle odpowietrzana, do wnętrza samochodu mogą dostawać się toksyczne gazy, takie jak tlenek węgla (CO). Zwłaszcza gdy samochód ugrzęźnie w śniegu, pojawia się ryzyko śmiertelnego zatrucia.

 Podczas usuwania szronu z szyby tylnej należy uważać, aby nie uszkodzić jej uszczelki i plastikowych elementów wokół.

 Podczas jazdy po śliskich drogach należy zachować szczególną ostrożność. Unikać gwałtownego przyspieszania, gwałtownych skrętów i gwałtownego hamowania. Nie używać tempomatu.

 Przed nadejściem zimy należy udać się do autoryzowanego dealera BAIC w celu wykonania sezonowej konserwacji i obsługi technicznej.

## Przygotowania przed zimą

1. Należy z wyprzedzeniem wymienić olej/płyn na zimowe:
  - należy dobrać olej o lepkości właściwej dla niskich temperatur;
  - należy dobrać płyn do chłodnic właściwy dla niskich temperatur;
  - należy używać nie zamarzającego płynu do spryskiwaczy właściwego dla niskich temperatur.
2. Sprawdzić opony i dopilnować, aby miały wystarczającą głębokość bieżnika.
3. W razie potrzeby zakupić komplet łańcuchów na koła przednie;
4. Zadbaj o sprawność akumulatora.
5. W zależności od warunków przewidywanych dla danej jazdy zaleca się wożenie w samochodzie niezbędnych materiałów awaryjnych: skrobaczek do śniegu i lodu, migających świateł ostrzegawczych, małej łopaty, kabli rozruchowych, pompki itp.

## Przed rozpoczęciem jazdy

1. Jeśli w otworze zamka drzwi pojawi się lód, należy wtrysnąć do otworu zamka środek odmrażający; albo zapobiegać zamarzaniu zamków spryskując je gliceryną zanim lód się pojawi.
2. Nie otwierać na siłę zamarzniętych szyb ani nie poruszać zamarzniętych wycieraczek na szybie przedniej. Rozmrozić zamarznięte części za pomocą ciepłej wody. Natychmiast wytrzeć wodę zanim

zamarznie.

## Nadkola

1. Usunąć lód i śnieg z nadkoli.

## W trakcie jazdy

W przypadku modeli z automatyczną skrzynią biegów, jeśli samochód stał w niskiej temperaturze przez długi czas (np. przez całą noc), po uruchomieniu silnika, samochód może nie ruszyć po włączeniu biegu za pomocą dźwigni zmiany biegów. Zjawisko to jest odczuwalne tylko po uruchomieniu zimnego silnika i znika po jego rozgrzaniu.

Kiedy wystąpi takie opóźnienie rozruchu, nie należy naciskać pedału gazu. Gwałtowne naciśnięcie pedału gazu może spowodować uszkodzenie skrzyni biegów.

Należy łagodnie ruszać z miejsca i prowadzić samochód z prędkością odpowiednią do warunków drogowych.

## Podczas parkowania

Podczas parkowania na płaskim podłożu ustawić dźwignię zmiany biegów w położeniu „P” (wersja z automatyczną skrzynią biegów) lub „N” (wersja z manualną skrzynią biegów) i zablokować koła kamieniami. W razie zaciągnięcia hamulca postojowego może on zamarznąć, co utrudni potem zwolnienie hamulca postojowego.

Podczas parkowania na stromych pochyłościach, konieczne jest zaciągnięcie hamulca postojowego poprzez pociągnięcie w górę przełącznika hamulca postojowego.

#### Podstawowe zasady hamowania

Nie wolno używać pedału hamulca w charakterze podnóżka. Opieranie stopy na pedale hamulca podczas jazdy może spowodować przegrzanie układu hamulcowego. Spowoduje to wydłużenie drogi hamowania, może nawet spowodować nieprawidłowe działanie układu hamulcowego, co stwarza ryzyko wypadku.

Nie naciskać pedału hamulca podczas jazdy w wciśniętym pedale przyspieszenia.

Ciągłe naciskanie pedału hamulca może spowodować nadmierne i przedwczesne zużycie klocków hamulcowych.

Po tym jak układ hamulcowy był mocno eksploatowany, nie powinno się parkować natychmiast, ale przejechać niewielki dystans, aby pęd powietrza przyczynił się do szybszego wystudzenia hamulców.

Jeżeli układ hamulcowy jest używany tylko z umiarkowaną siłą hamowania, należy od czasu do czasu sprawdzić skuteczność hamulców. Sposób sprawdzania polega na mocnym wciśnięciu pedału hamulca podczas jazdy z większą prędkością, co pozwala zwiększyć siłę nacisku na hamulce.

#### Ekonomiczne aspekty eksploatacji samochodów:

- utrzymywać prawidłowe ciśnienie w oponach. Niedostateczne ciśnienie w oponach może powodować zużywanie się opon i nadmierne zużycie paliwa.
- zbieżność kół powinna być wyregulowana dokładnie, w przeciwnym razie opony będą się zbyt szybko zużywać, obciążenie silnika będzie większe, prowadząc do zwiększenia zużycia paliwa.
- nie należy wozić niepotrzebnych rzeczy w samochodzie. Nadmiar ładunku powoduje zwiększenie obciążenia silnika, co skutkuje zwiększonym zużyciem paliwa.
- przyspieszać powoli i płynnie, unikając gwałtownych zrywów. Należy odpowiednio wcześniej zmieniać biegi.
- warto unikać zatłoczonych lub zakorkowanych miejsc, unikać ciągłego przyspieszania i hamowania, jak i marnotrawstwa paliwa w wyniku wielokrotnego ruszania i zatrzymywania się.
- unikać niepotrzebnych postojów i hamowania oraz utrzymywać stałą prędkość jazdy. Aby zmniejszyć liczbę przystanków należy jechać w tempie zmiany świateł sygnalizatorów. Można próbować wybierania tras bez sygnalizacji świetlnej.

Aby uniknąć nagłego hamowania podczas jazdy należy utrzymywać odpowiedni odstęp do poprzedzającego pojazdu, pozwala to również zmniejszyć zużycie hamulców.

- w trakcie jazdy nie wolno opierać stopy na pedale hamulca. Przyczyni się to do ich przedwczesnego zużycia hamulców, ich przegrzewania się i marnotrawstwa paliwa.
- podczas mocnych bocznych podmuchów wiatru należy jechać z niską prędkością, co ułatwi kierowanie samochodem.
- unikać najeżdżania na krawędzie drogi podczas jazdy. Podczas jazdy po nierównych drogach należy zmniejszyć prędkość samochodu.
- unikać zabrudzenia podwozia samochodu, np. błotem, co pozwoli nie tylko zmniejszyć masę samochodu, ale również zapobiec korozji.
- należy dbać o samochód i utrzymywać go w dobrym stanie technicznym. Zanieczyszczony filtr powietrza, nieprawidłowy luz zaworowy, zanieczyszczone świece zapłonowe, brudny olej i smary powodują obniżenie sprawności silnika i wzrost zużycia paliwa. Aby wydłużyć żywotność wszystkich części i komponentów oraz obniżyć koszty eksploatacji, należy dbać o regularną obsługę techniczną samochodu. W razie częstej jazdy w trudnych

warunkach, należy skrócić przebieg i okres międzyobsługowy.

- po myciu samochodu lub pokonywaniu głębokich rozlewk wodnych hamulce mogą być mokre. Należy wtedy jechać najpierw z niską prędkością i, z uwzględnieniem wymogów bezpieczeństwa, lekko nacisnąć pedał hamulca kilka razy, aby hamulce szybko wyschły. Należy prowadzić samochód ostrożnie. Jeśli hamulce nie odzyskują po tym skuteczności zapewniającej bezpieczeństwo jazdy, należy zatrzymać samochód z uwzględnieniem wymogów bezpieczeństwa i skontaktować się z autoryzowanym dealerem BAIC.

 Przed rozpoczęciem jazdy należy pamiętać o zwolnieniu hamulca postojowego.

 Podczas jazdy nie wolno kłaść stopy na pedale hamulca; w przeciwnym razie dojdzie do przegrzania klocków hamulcowych, ich niepotrzebnego zużycia oraz marnotrawstwa paliwa.

 Jadąc w dół po długiej i stromej pochyłości, należy zmniejszyć prędkość i zredukować bieg. Nadmierne używanie hamulca doprowadzi do jego przegrzania się i zakłóceń w jego działaniu.

 Na śliskiej drodze należy zachować ostrożność podczas przyspieszania, zmiany biegu na wyższy, zmiany biegu na niższy lub hamowania. Nagłe przyspieszanie lub

hamowanie silnikiem może spowodować poślizg samochodu lub boksowanie kół.

 Aby nie doprowadzić do zalania hamulców, należy unikać głębokich rozlewk wodnych na drogach.

### **Paliwooszczędny sposób jazdy**

Paliwooszczędny sposób jazdy pozwala nie tylko oszczędzać paliwo, ale także chronić środowisko. Oto kilka zasad paliwooszczędnej jazdy:

- przed rozpoczęciem jazdy usunąć zbędny ładunek.
- utrzymywać prawidłowe ciśnienie w oponach.
- ruszać z miejsca płynnie i starać się unikać szybkiego przyspieszania i hamowania.
- przez kilka minut po uruchomieniu zimnego samochodu jechać powoli, a przyspieszyć dopiero po rozgrzaniu silnika. Zwykle nie jest konieczne rozgrzewanie silnika na postoju.
- zaplanować trasę jazdy i wybrać optymalną drogę.
- warto utrzymywać ekonomiczną prędkość jazdy.
- wybierać bieg odpowiedni do prędkości jazdy i unikać jazdy na niskim biegu i wysokich obrotach.
- nie otwierać okien podczas jazdy z dużą prędkością.

- racjonalnie używać klimatyzacji, a także ograniczyć korzystanie z urządzeń elektrycznych o dużej mocy, np. audio i innych.
- gdy samochód stoi przez dłuższy czas, silnik należy wyłączyć, aby uniknąć jego długotrwałej pracy na biegu jałowym.
- przeprowadzać obsługę techniczną zgodnie z wymaganiami przeglądów okresowych i utrzymywać samochód w dobrym stanie.



## 4. Serwis i obsługa techniczna

Charakterystyka obsługi technicznej.....	165
Przegląd okresowy .....	165
Rutynowa obsługa techniczna.....	165
Układ przedziału silnikowego (Chiny VI) .....	168
Instrukcje bezpieczeństwa dotyczące prac w przedziale silnikowym.....	169
Płyn do chłodzenia silnika .....	170
Olej silnikowy .....	171
Sprawdzanie poziomu płynu hamulcowego .....	175
Akumulator .....	176
Płyn do spryskiwaczy szyb.....	178
Dysze spryskiwaczy, wycieraczki.....	179
Kontrola opon i kół .....	183
Dobór opon i ich wymiana .....	186
Postępowanie w przypadku pęknięcia opony .....	187
Wymiana obręczy kół.....	188
Łańcuchy na koła .....	188
Czyszczenie samochodu z zewnątrz .....	188
Czyszczenie wnętrza samochodu .....	190
Zabiegi antykorozyjne.....	191
Recykling i ochrona środowiska .....	192

## Charakterystyka obsługi technicznej

Wraz ze wzrostem przebiegu samochodu, jego części będą się stopniowo zużywać, a stan techniczny będzie się z czasem pogarszać. Aby zapewnić dobre osiągi samochodu i zachować wysoką wartość samochodu do czasu jego odsprzedaży, konieczna jest obsługa techniczna samochodu w trakcie jego użytkowania. Obsługę techniczną można podzielić na okresową obsługę techniczną i rutynową obsługę techniczną. Okresową obsługę techniczną należy przeprowadzać u autoryzowanego dealera BAIC, a rutynową obsługę techniczną powinien wykonywać głównie kierowca. Podczas wykonywania jakichkolwiek czynności obsługi technicznej lub przeglądów technicznych konieczne jest przestrzeganie procedur bezpiecznej obsługi. Nieprawidłowa obsługa może spowodować awarię lub zakłócenia działania samochodu, a nawet wypadki.

### Przeгляд okresowy

Terminowe i regularne wykonywanie przeglądów okresowych samochodu stanowi istotny element eksploatacji samochodu. Przebieg międzyobsługowy lub odstępy czasowe między przeglądami okresowymi i czynnościami obsługi technicznej należy przyjmować zgodnie z kartą informacyjną dot. obsługi technicznej. Można również

przeprowadzać przeglądy okresowe udając się do autoryzowanego dealera BAIC zgodnie z komunikatem o przebiegu do następnego przeglądu okresowego wyświetlanym na ekranie komputera pokładowego (patrz „Przebieg międzyobsługowy”).

 Jeśli przeglądy okresowe nie będą wykonywane w terminie, osiągi samochodu się pogorszą, skutkując uszkodzeniem samochodu, a jednocześnie wygasną prawa do roszczeń z tytułu gwarancji.

### Rutynowa obsługa techniczna

Rutynowa obsługa techniczna polega na sprawdzeniu odpowiednich elementów samochodu przed zwykłą codzienną jazdą. Jest to konieczne, jeśli samochód ma działać nieprzerwanie w prawidłowy sposób. Przeprowadzanie rutynowej obsługi technicznej należy do obowiązków kierowcy. Rutynowa obsługa techniczna i kontrola może być wykonywana przez samego kierowcę, w razie potrzeby kierowca może się też udać do autoryzowanego dealera BAIC.

### Środki ostrożności dotyczące rutynowej obsługi technicznej

Aby uniknąć obrażeń ciała lub uszkodzenia samochodu, podczas rutynowej obsługi technicznej kierowca musi zwracać uwagę na bezpieczeństwo i przestrzegać procedur bezpieczeństwa.

Jeśli części samochodu wymagają demon-taży i wymiany, samochód powinien zostać naprawiony przez fachowców. W razie jakichkolwiek pytań dotyczących obsługi technicznej i naprawy samochodu, należy je skonsultować z autoryzowanym deale-rem BAIC.

 Przed przystąpieniem do rutynowej obsługi technicznej ustawić samochód w bezpiecznym miejscu, na płaskiej i wytrzymałej powierzchni, po czym zaciągnąć hamulec postojowy. Nie należy przeprowadzać rutynowych czynności obsługi technicznej w miejscach, które nie są bezpieczne, takich jak obszary o dużym natężeniu ruchu drogowego, przepływie ludzi, obszarach gdzie występuje zagrożenie pożarowe i wybuchowe ani na pochyłych podjazdach.

 Jeśli konieczne jest uruchomienie silnika w zamkniętym pomieszczeniu, takim jak garaż, należy się upewnić, że wentylacja jest zdolna do odprowadzenia spalin.

 Przed przystąpieniem do rutynowej obsługi technicznej zdjąć luźne ubranie, związać długie włosy, zdjąć biżuterię, taką jak bransoletki i zegarki oraz założyć rekawiczki.

 Po codziennej kontroli lub obsłudze technicznej ciała obce powinny zostać niezwłocznie usunięte z przedziału silnikowego, a rękawice i szmaty nie powinny być ponownie używane.

Po codziennej kontroli lub obsłudze technicznej ciała obce powinny zostać niezwłocznie usunięte z przedziału silnikowego, nie wolno tam pozostawiać żadnych łatwopalnych przedmiotów, takich jak rękawice, szmaty do wycierania, czy też jakichkolwiek narzędzi. Pozostawione tam przedmioty mogą spowodować nieprawidłowe działanie lub uszkodzenie silnika, a nawet doprowadzić do pożaru.

 Podczas pracy silnik i układ wydechowy mogą wytwarzać duże ilości ciepła, co może łatwo doprowadzić do oparzeń. Dlatego należy odczekać co najmniej 30 minut po wyłączeniu silnika i wykonywać odpowiednie rutynowe czynności obsługi technicznej po wystudzeniu silnika i układu wydechowego.

 Nie wolno przebywać pod samochodem kiedy jest on podparty wyłącznie na podnośniku samochodowym. W przypadku, gdy jakkolwiek osoba musi się dostać pod samochód, należy dla bezpieczeństwa podeprzeć samochód za pomocą odpowiednich podpórek.

 Kiedy przełącznik zapłonu znajduje się w położeniu „ON [WŁ]”, nie odłączać ani nie podłączać przewodu akumulatora ani innych styków elektrycznych.

 Gdy silnik jest wyłączony, ciśnienie w przewodzie paliwowym jest nadal wysokie. Nie wolno samemu demontować

przewodów paliwowych, w sprawie naprawy układu paliwowego należy się zwrócić do autoryzowanego dealera BAIC.

 Nie wolno się zbliżać do układu paliwowego i akumulatora z otwartym ogniem lub źródłami iskrzenia.

 Należy unikać bezpośredniego kontaktu skóry z użytym olejem silnikowym lub płynem do chłodnic.

### **Czynności rutynowej obsługi technicznej na zewnątrz samochodu**

#### **Drzwi i maska silnika**

Sprawdzić, czy można normalnie otwierać i zamykać każde z drzwi, maskę silnika i pokrywę bagażnika. Sprawdzić, czy wszystkie zamki drzwi działają prawidłowo. W razie potrzeby nasmarować zawiasy i zamki drzwi.

Po odblokowaniu zamka maski silnika, maska silnika jest nadal utrzymywana w położeniu zamkniętym za pomocą zaczepu zabezpieczającego.

#### **Światła**

Sprawdzić i zadbać, aby światła przednie, światła stopu, światła pozycyjne, kierunkowskazy i pozostałe światła były sprawne i prawidłowo zamocowane.

#### **Opony**

Przed długą podróżą należy dokładnie sprawdzić opony pod kątem uszkodzeń, pęknięć lub nadmiernego zużycia. Do pomiaru ciśnienia w oponach należy używać

manometru.

(patrz „Kontrola opon i kół“)

#### **Wlot powietrza do klimatyzacji**

Wlot powietrza do klimatyzacji znajduje się poniżej prawego dolnego rogu przedniej szyby. Powietrze zewnętrzne jest zasysane przez ten wlot powietrza i dostaje się do wnętrza przez układ klimatyzacji.

Liście i inne drobiny powinny być regularnie usuwane z kratki wentylacyjnej; szczególnie przy deszczowej i śnieżnej pogodzie, śnieg należy zawczasu usunąć z szyby przedniej i kratki wentylacyjnej pod szybą przednią, aby wlot powietrza do klimatyzatora i odpływ wody były drożne. W przeciwnym razie może dojść do zablokowania odpływu wody spod szyby, co może wpływać na skuteczność klimatyzacji, a nawet spowodować awarię układu klimatyzacji.

### **Czynności rutynowej obsługi technicznej we wnętrzu samochodu**

#### **Pedał gazu**

Sprawdzić działanie pedału gazu, zadbać, aby pedał ten nie był zablokowany, pozwalał się wciskać równomiernie oraz aby dywanik nie utrudniał działania tego pedału.

#### **Pedał sprzęgła\***

Sprawdzić działanie pedału sprzęgła, zadbać, aby pedał ten nie był zablokowany, pozwalał się wciskać równomiernie oraz aby dywanik nie utrudniał działania tego pedału.

#### **Pedał hamulca**

Sprawdzić działanie pedału hamulca, zadbać, aby pedał hamulca nie był zablokowany, pozwalał się wciskać równomiernie oraz aby dywanik nie utrudniał działania pedału hamulca.

#### **Hamulec postojowy**

Użyć przełącznika automatycznego hamulca postojowego aby zweryfikować niezawodność działania hamulca postojowego.

#### **Kierownica**

Sprawdzić, czy w kierownicy nie występują zbyt duże luzy, opory przy obracaniu lub nieprawidłowe odgłosy.

#### **Lampki ostrzegawcze, kontrolki i brzęczyki**

Upewnić się, czy wszystkie lampki ostrzegawcze, kontrolki i brzęczyki działają prawidłowo.

#### **Usuwanie szronu/wilgoci z przedniej szyby**

Przy włączonym układzie klimatyzacji sprawdzić, czy nadmuch powietrza w celu usuwania szronu/wilgoci z przedniej szyby działa prawidłowo.

#### **Elementy rutynowej obsługi technicznej pozostałych części**

##### **Wycieraczki i pióra wycieraczek**

Sprawdzić, czy wycieraczki i pióra wycieraczek działają prawidłowo. Jeśli wycieraczki pozostawiają zarysowania po przecieraniu szyb, należy natychmiast skontaktować się z dealermem BAIC w celu wymiany piór wycieraczek.

##### **Płyn do spryskiwaczy**

Sprawdzić, czy w zbiorniku jest wystarczająca ilość płynu do spryskiwaczy.

##### **Poziom płynu hamulcowego**

Sprawdzić, czy poziom płynu hamulcowego w zbiorniku znajduje się między znakami MIN i MAX.

##### **Płyn do chłodzenia silnika**

Po wystudzeniu silnika sprawdzić poziom płynu chłodzącego w zbiorniku.

#### **Olej silnikowy**

Zaparkować na płaskim, stabilnym podłożu, wyłączyć silnik, a po 10 minutach sprawdzić poziom oleju za pomocą wskaźnika poziomu oleju silnikowego (patrz "Kontrola poziomu oleju silnikowego").

#### **Wycieki płynów**

Po postoju samochodu przez jakiś czas sprawdzić, czy nie ma wycieków paliwa, oleju, płynu do chłodziń lub innych płynów. Kapanie wody z układu klimatyzacji jest zjawiskiem normalnym. W przypadku wykrycia wycieku lub intensywnego zapachu benzyny, należy ustalić przyczynę i niezwłocznie skontaktować się z autoryzowanym dealerm BAIC w celu dokonania naprawy.

## Układ przedziału silnikowego (Chiny VI)

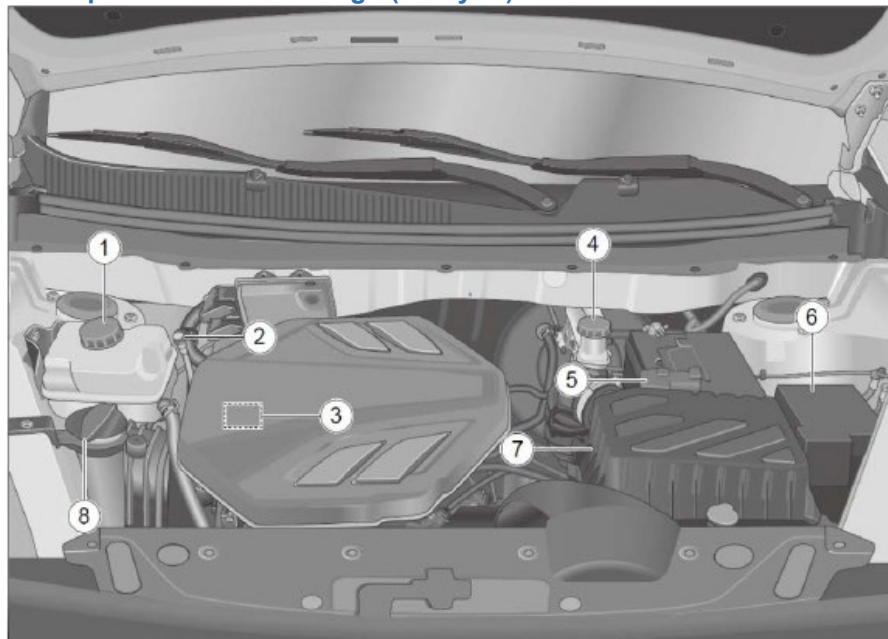

1. Korek wlewu zbiornika płynu do chłodzenia silnika
2. Bagnetowy wskaźnik poziomu oleju silnikowego
3. Korek wlewu oleju silnikowego
4. Korek wlewu zbiornika płynu hamulcowego
5. Pokrywa serwisowa akumulatora
6. Skrzynka bezpiecznikowa
7. Filtr powietrza
8. Korek zbiornika płynu do spryskiwaczy szyb

## Instrukcje bezpieczeństwa dotyczące prac w przedziale silnikowym

### Zalecenia ogólne

Przedział silnikowy to niebezpieczne miejsce. Nie wykonywać prac w obrębie przedziału silnikowego nie mając wiedzy na temat niezbędnych przy tym czynności, ogólnych środków bezpieczeństwa i odpowiednich narzędzi! Proszę zlecać wszystkie czynności dealerowi BAIC. Niewłaściwe metody pracy mogą doprowadzić do obrażeń ciała.

Przed wykonaniem jakichkolwiek prac w obrębie przedziału silnikowego należy wykonać następujące czynności:

1. Zaparkować samochód w bezpiecznym miejscu, na płaskim i stabilnym podłożu.
2. Zaciągnąć hamulec postojowy, ustawić bieg na „P” lub bieg neutralny, wyłączyć silnik i poczekać, aż ostygnie.
3. Nakazać dzieciom pozostawanie w bezpiecznej odległości.
4. Otworzyć maskę silnika.
5. Upewnić się, że samochód nie poruszy się przez przypadek.

 Należy uważać, aby nie pomylić różnych olejów/płynów podczas dolewania oleju/płynu; w przeciwnym razie może dojść do poważnych zakłóceń w działaniu samochodu.

 Podczas pracy pod samochodem, należy podjąć odpowiednie środki, aby zapobiec poruszeniu się samochodu albo użyć odpowiednich podpórek. Aby uniknąć obrażeń osoby pod samochodem, niedopuszczalne jest w takiej sytuacji podpieranie samochodu za pomocą podnośnika będącego na wyposażeniu!

 Jeśli konieczne jest uruchomienie lub kontrola pracy silnika, należy zachować ostrożność przez cały czas, uważać na akcesoria, takie jak paski, alternator wentylator chłodnicy i inne obracające się części oraz działanie wysokociśnieniowego układu wtryskowego i zapłonowego!

 Aby uniknąć poparzenia, nie otwierać maski silnika jeśli wydobywa się spod niej para lub płyn do chłodnic! Poczekać na wystudzenie silnika, aż ustanie wydobywanie się pary lub płynu z układu chłodzenia.

 Kiedy silnik jest przegrzany, nie wolno w obrębie przedziału silnikowego wykonywać prac w rodzaju sprawdzania i uzupełniania oleju, gdyż może to doprowadzić do obrażeń ciała i oparzeń wykonawcy tych prac, a nawet spowodować pożar.

 Nie dotykać wentylatora chłodnicy. Wentylator chłodnicy jest sterowany przez czujnik temperatury i może włączać się automatycznie, gdy silnik jest wyłączony.



 Sprawdzić samochód pod kątem wycieków oleju. Nie dopuszczać do kapania oleju na gorący silnik lub elementy układu wydechowego, gdyż może to być przyczyną pożaru.

## Płyn do chłodzenia silnika

Płyn do chłodziw ma właściwości zapobiegające korozji, korozji kawitacyjnej i wyciekom, wrzeniu płynu w chłodnicy, osadzaniu się kamienia i zamarzaniu itp., dzięki czemu układ chłodzenia będzie zawsze w jak najlepszym stanie roboczym, zapewniając prawidłową temperaturę pracy silnika.

### Lampka ostrzegawcza zbyt wysokiej temperatury (czerwona)

Jeśli lampka ostrzegawcza  temperatury płynu w układzie chłodzenia silnika świeci się podczas jazdy, oznacza to, że temperatura płynu w chłodnicy jest zbyt wysoka. Tablica wskaźników wyświetla komunikat „Wysoka temperatura płynu w układzie chłodzenia silnika”.

 Jeśli temperatura płynu w układzie chłodzenia silnika jest zbyt wysoka i świeci się ta lampka  ostrzegawcza, nie wolno kontynuować jazdy, w przeciwnym razie silnik ulegnie uszkodzeniu.

## Sprawdzanie poziomu płynu chłodzącego

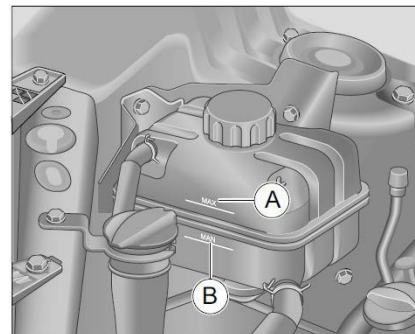
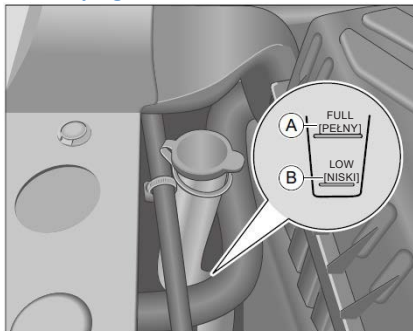

Poziom płynu w układzie chłodzenia silnika należy sprawdzać kiedy silnik ostygnie.

A: znak górnej granicy poziomu płynu chłodzącego.

B: znak dolnej granicy poziomu płynu chłodzącego.

Poziom płynu chłodzącego powinien się znajdować pomiędzy znakami górnej i dolnej granicy poziomu.

Jeśli poziom płynu jest poniżej dolnej granicy poziomu, należy bezzwłocznie uzupełnić płyn w układzie chłodzenia.

### **Dolewanie płynu do chłodzenia silnika**

Poziom płynu w układzie chłodzenia silnika należy sprawdzać kiedy silnik ostygnie. Jeśli okaże się, że brakuje trochę płynu w układzie chłodzenia, otworzyć wlew zbiornika płynu do chłodnic i dolać tyle płynu chłodzącego, aby jego poziom był między znakami górnego i dolnego poziomu granicznego. Jeśli ubytek płynu jest duży, lub ubytki są częste, należy sprawdzić układ chłodzenia w autoryzowanym warsztacie dealera BAIC.

 Nie wolno otwierać korka wlewu zbiornika płynu do chłodnic przed ostudzeniem silnika, ponieważ temperatura płynu w układzie chłodzenia silnika jest bardzo wysoka, może dojść do wyrzutu gorącego płynu lub pary i oparzenia ciała.

 Nie wolno mieszać płynów chłodzących różnych typów lub marek. Nie dolewać do płynu chłodzącego innych płynów ani dodatków, gdyż może to spowodować uszkodzenie silnika.

 Jeśli płyn chłodzący w zbiorniku jest wyblakły lub odbarwiony, należy go zawczasu wymienić.

### **Wymiana płynu chłodzącego**

Informacje na temat okresowej wymiany płynu chłodzącego silnika można znaleźć w „Karcie informacyjnej dot. obsługi technicznej”. W celu dokonania wymiany płynu należy się skontaktować z autoryzowanym dealerem BAIC.

 Zimą lub w zimnych strefach klimatycznych, aby zapobiec zamarzaniu silnika przy niskich temperaturach otoczenia, należy wlewać płyn do chłodnic o lepszej odporności na zamarzanie.

 Płyn chłodzący musi być przechowywany w zamkniętym pojemniku w miejscu niedostępnym dla dzieci.

### **Olej silnikowy**

#### **Zalecenia ogólne**

Proszę się zapoznać z „Kartą informacyjną dot. obsługi technicznej”. Aby zapewnić długowieczność silnika należy regularnie wymieniać olej silnikowy, udając się w tym celu do autoryzowanego warsztatu dealera BAIC. Proszę przestrzegać zapisów ww. karty.

Przy zakupie oleju silnikowego należy sprawdzić, czy jego typ i specyfikacja są odpowiednie dla danego silnika i konkretnych warunków użytkowania.

 Olej stosowany fabrycznie: SN 5W-30, ilość: 4,3 litra





## Zalecana lepkość oleju silnikowego wg SAE

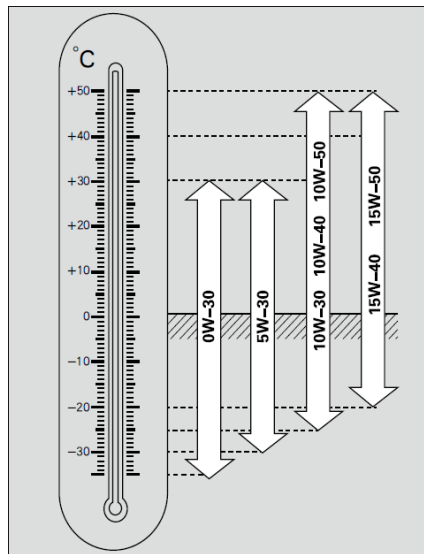



Proszę wybrać olej silnikowy odpowiedni dla danej temperatury otoczenia.

## Kontrolka ciśnienia oleju (czerwona)

Jeśli po uruchomieniu silnika lampka ostrzegawcza  ciśnienia oleju silnikowego nadal świeci, oznacza to, że układ smarowania silnika nie działa prawidłowo, należy wtedy natychmiast wyłączyć silnik i sprawdzić poziom oleju silnikowego.

Jeśli poziom oleju jest prawidłowy, ale lampka ostrzegawcza nadal świeci, nie wolno kontynuować jazdy, należy wtedy wyłączyć silnik i skontaktować się z autoryzowanym warsztatem dealera BAIC w celu sprawdzenia układu smarowania silnika.

 Kontynuowanie jazdy po zapaleniu się lampki  ostrzegawczej ciśnienia oleju silnikowego może skutkować poważnym uszkodzeniem silnika.

### Sposób sprawdzania poziomu oleju

Sprawdzenie poziomu oleju wskaźnikiem bagnetowym:

1. Zaparkować samochód na płaskim i stabilnym podłożu.
2. Uruchomić silnik i rozgrzać go, aż silnik osiągnie normalną temperaturę pracy (około 5 minut);

3. Wyłączyć silnik i odczekać co najmniej 10 minut, aż olej silnikowy spłynie z powrotem do miski olejowej;
4. Wyciągnąć bagnetowy wskaźnik poziomu oleju pionowo, wytrzeć ślady oleju na wskaźniku poziomu czystą szmatką i ponownie wsunąć wskaźnik poziomu oleju do końca.
5. Ponownie wyciągnąć bagnetowy wskaźnik poziomu oleju i sprawdzić, czy poziom oleju znajduje się między górnym i dolnym znakiem wskazującym dopuszczalne granice.

A: górna granica

B: dolna granica

Silnik zużywa pewną ilość oleju, a zużycie oleju zależy od stylu jazdy i sposobu użytkowania samochodu. Dlatego konieczne jest regularne sprawdzanie poziomu oleju silnikowego, najlepiej po każdym tankowaniu paliwa i przed jazdą na długim dystansie. Podczas jazdy na długich dystansach latem lub jazdy w górach, w trudnych warunkach, poziom oleju nie powinien przekraczać oznaczenia max. na miarce oleju.

## Dolewanie oleju silnikowego

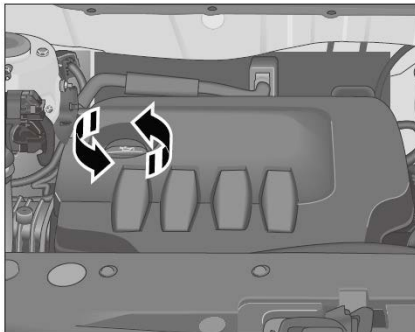

1. Zaparkować samochód na płaskim i stabilnym podłożu.
2. Otworzyć maskę silnika.
3. Owinąć szmatę wokół wlewu, aby zapobiec kapaniu oleju na silnik.

4. Aby uniknąć wiania nadmiernej ilości oleju, dolewać olej stopniowo w kilku porcjach (przepływ oleju od wlewu do miski olejowej trwa kilka minut).
5. Gdy poziom oleju na podziałce wskaźniku znajdzie się między górnym i dolnym znakiem, należy zaprzestać dolewania oleju i zakręcić korek wlewu oleju.
6. Odwinąć szmatę i oczyścić okolice wlewu.

 Olej silnikowy to substancja bardzo łatwopalna. Należy zachować ostrożność podczas dolewania oleju. Nie rozlewać oleju na gorące części silnika lub części układu wydechowego.

 Nie uruchamiać silnika, jeśli poziom oleju silnikowego przekracza górny znak graniczny. W przeciwnym razie katalizator i silnik mogą ulec uszkodzeniu. Jeśli dolewką okazała się zbyt duża, skontaktować się z autoryzowanym warsztatem dealera BAIC w celu usunięcia nadmiaru oleju.

## Wymiana oleju silnikowego

 Należy regularnie wymieniać olej silnikowy zgodnie z „Kartą informacyjną dot. obsługi technicznej“.

W celu wymiany oleju silnikowego, należy się udać do autoryzowanego warsztatu dealera BAIC.

Jeśli samochód pracuje w trudnych warunkach, takich jak:

- częsta jazda na krótkich dystansach.
- długotrwała praca silnika na biegu jałowym (jak w taksówkach).
- jazda w terenie o dużym zapyleniu
- częste holowanie.
- jazda w niskich temperaturach.

Należy zwiększyć częstotliwość przeglądów okresowych powiązanych elementów lub skrócić cykl międzyobsługowy.

 Nie należy wymieniać oleju silnikowego bez odpowiedniej wiedzy fachowej i narzędzi.

 Jeśli skóra została zaplamiona olejem, należy ją dokładnie opłukać.

 Nie dolewać do oleju silnikowego żadnych dodatków, gdyż może to spowodować uszkodzenie silnika.

 Aby zapobiec rozlewaniu się oleju podczas pracy silnika, korek wlewu oleju musi zawsze być szczelnie zamknięty.

 Aby ułatwić uruchomienie silnika w niskich temperaturach i jego dobre smarowanie w warunkach zimowych lub w obszarach o zimnym klimacie należy wlewać olej silnikowy posiadający wyższe właściwości niemarznące.

 Nie należy mieszać olejów silnikowych różnych typów lub marek. Nie wolno dodawać do oleju silnikowego żadnych dodatków, gdyż może to spowodować uszkodzenie silnika.

 Kontynuowanie jazdy po zapaleniu się lampki ostrzegawczej ciśnienia oleju silnikowego może skutkować poważnym uszkodzeniem silnika.

 Zbyt niski poziom oleju silnikowego może spowodować uszkodzenie silnika; zbyt wysoki poziom oleju silnikowego również może spowodować uszkodzenie silnika oraz katalizatora.

 Nowy olej silnikowy zmienia kolor po niedługim czasie pracy, jest to zjawisko normalne i nie ma potrzeby wymiany oleju z wyprzedzeniem.

Gospodarka zużytym olejem jest wysoce wyspecjalizowanym zadaniem, które wymaga odpowiedniej wiedzy fachowej i specjalnych narzędzi. Zaleca się, aby olej

został poddany recyklingowi przez autoryzowanego dealera BAIC.

 Zużyty olej jest niezwykle szkodliwy dla środowiska i źródeł wody. Nie wolno wylewać zużytego oleju do kanalizacji, na ziemię lub trawniki.

### **Płyn hamulcowy**

#### **Zalecenia ogólne**

Płyn hamulcowy służy do przekazywania ciśnienia w hydraulicznym układzie hamulcowym samochodu.

Jeśli skok pedału hamulca nieoczekiwanie się zwiększy lub poziom płynu hamulcowego znacznie spadnie, proszę się skontaktować z autoryzowanym warsztatem dealera BAIC w celu dokonania przeglądu układu hamulcowego.

 Płyn hamulcowy powinien być przechowywany w miejscu niedostępnym dla dzieci. W przypadku przypadkowego spożycia płynu hamulcowego należy natychmiast skontaktować się z lekarzem.

 Unikać kontaktu płynu hamulcowego ze skórą lub oczami. W przypadku przypadkowego kontaktu z oczami należy je natychmiast przepłukać dużą ilością wody i uzyskać pomoc lekarską.

 Należy uważać, aby nie rozlać płynu hamulcowego na gorący silnik, gdyż może to wywołać pożar.

 Płyn hamulcowy jest silnie chłonny dlatego, aby zapobiec jego degradacji, powinien być przechowywany w zamkniętym pojemniku.

 Płyn hamulcowy ma działanie korozyjne żrące wobec lakieru nadwozia, należy go niezwłocznie usunąć, w razie poplamienia nim lakieru.

Lampka  ostrzegawcza układu hamulcowego/niskiego poziomu płynu hamulcowego (czerwona)

Jeśli lampka  ostrzegawcza układu hamulcowego/niskiego poziomu płynu hamulcowego świeci podczas jazdy, oznacza to awarię układu hamulcowego lub niski poziom płynu hamulcowego.

 Jeśli ta lampka ostrzegawcza świeci podczas jazdy, nie należy raz po raz naciskać na pedał hamulca. Należy natychmiast, z uwzględnieniem wymogów bezpieczeństwa, zatrzymać się i sprawdzić poziom płynu hamulcowego. W razie potrzeby proszę się skontaktować z autoryzowanym warsztatem dealera BAIC w celu dokonania przeglądu układu hamulcowego.

## Sprawdzanie poziomu płynu hamulcowego



Należy zwrócić uwagę na oznakowanie zbiornika płynu „MAX”: górna granica  
„MIN”: dolna granica  
Poziom płynu hamulcowego powinien znajdować się między górną a dolną granicą. Jeśli poziom płynu wyraźnie spadnie w krótkim czasie, oznacza to wyciek z układu hamulcowego, należy jak najszybciej skontaktować się z dealerem BAIC w celu przeprowadzenia obsługi technicznej.

## Dolewanie płynu hamulcowego

Jeśli poziom znajdzie się poniżej granicy „MIN”, zestaw wskaźników wyświetli komunikat „Proszę uzupełnić płyn hamulcowy”, należy wtedy bezzwłocznie dolać płynu.

⚠ Aby nie zmniejszyć skuteczności hamowania i nie doprowadzić do uszkodzenia układu hamulcowego, zabronione jest mieszanie różnych marek lub typów płynu hamulcowego i stosowanie zużytego płynu hamulcowego.

⚠ Aby uniknąć rozlania i uszkodzenia lakieru, zanieczyszczenia części, a nawet pożaru, poziom płynu hamulcowego nie może przekraczać znaku górnej granicy „MAX”.

## Wymiana płynu hamulcowego

W celu zapewnienia prawidłowego działania układu hamulcowego, płyn hamulcowy należy regularnie wymieniać zgodnie z zapisami w „Karcie informacyjnej dot. obsługi technicznej”. W celu jego wymiany proszę się udać do autoryzowanego warsztatu dealera BAIC.







⚠ Jeśli płyn hamulcowy nie zostanie wymieniony w określonym czasie, układ hamulcowy może ulec awarii i być przyczyną poważnego wypadku.

⚠ Aby uniknąć wypadku, nie należy prowadzić samochodu jeśli poziom płynu hamulcowego w zbiorniku znajduje się poniżej dolnej granicy „MIN”.

⚠ Jeśli płyn hamulcowy pozostaje w układzie hydraulicznym przez wiele lat i nie zostanie wymieniony, ulegnie on degradacji, a podczas hamowania w przewodzie hamulcowym będzie się pojawiać powietrze, co negatywnie wpływa na skuteczność hamowania i bezpieczeństwo jazdy, może nawet doprowadzić do całkowitego uszkodzenia układu hamulcowego i być przyczyną wypadku.

## Akumulator

### Znaki ostrzegawcze i zalecenia dot. akumulatora

1		Zabrania się używania w miejscu pracy źródeł otwartego ognia, iskrzenia, mocnych światel i palenia papierosów!
2		Podczas pracy należy nosić okulary ochronne!
3		Nie dopuszczać dzieci w pobliże elektrolitu i akumulatora samochodu!
4		Elektrolit akumulatora jest substancją silnie żrącą, dlatego podczas pracy należy nosić rękawice i okulary ochronne!
5		Przed rozpoczęciem prac należy dokładnie przeczytać instrukcję obsługi akumulatora!
6		Ładowanie akumulatora powoduje wytwarzanie wybuchowej mieszanki gazów!

 Nie wolno zbliżać się do akumulatora z otwartym ogniem i źródłami iskier.

 Nie wolno zwierać zacisków akumulatora, gdyż iskrzenie o dużej mocy generowane przez zwarcie może spowodować obrażenia osoby wykonującej pracę.

 Przed rozpoczęciem prac przy akumulatorze należy dotknąć nadwozia, aby wyeliminować wszelkie nagromadzone ładunki elektrostatyczne, i uniknąć powstania iskier, które mogą spowodować zapłon wysoce wybuchowego gazu z akumulatora.

 Kwas w akumulatorze jest bardzo żrący, dlatego należy nosić rękawice i okulary ochronne. Nie przewracać akumulatora; w przeciwnym razie z odpowietznika może wypłynąć kwas.

 Jeśli kwas znajdzie się na skórze lub ubraniu, wytrzeć go natychmiast suchą i chłonną szmatką, a następnie spłukać wodą z mydłem. Spłukiwać wodą przez kilka minut, po czym natychmiast uzyskać pomoc medyczną. W razie spożycia kwasu przez pomyłkę, należy natychmiast uzyskać pomoc medyczną.

 Nie dopuszczać dzieci w pobliże elektrolitu i akumulatora.

### Zalecenia dot. ochrony środowiska



Akumulator zawiera substancje niebezpieczne dla środowiska. Pozbywanie się akumulatora wraz ze śmieciami bytowymi jest nielegalne. Akumulatory podlegają zbiórce selektywnej i muszą być poddawane recyklingowi w sposób przyjazny dla środowiska.



Akumulatory należy utylizować w sposób przyjazny dla środowiska. Zużyty akumulator należy dostarczyć do autoryzowanego warsztatu dealera BAIC lub specjalnego punktu recyklingu akumulatorów.

### Kontrola akumulatora

1. Sprawdzić, czy akumulator jest dobrze zamocowany;
2. Sprawdzić, czy zaciski dodatni i ujemny akumulatora nie są poluzowane lub skorodowane.
3. Sprawdzić, czy izolacja kabli dodatniego i ujemnego bieguna akumulatora nie jest uszkodzona.
4. Należy utrzymywać powierzchnię akumulatora w stanie suchym i czystym oraz zapobiegać zatkaniu odpowietrzników akumulatora. Przed jazdą na długim dystansie lub po roku używania akumulatora należy się udać do

autoryzowanego dealera BAIC w celu sprawdzenia mocy akumulatora.

### Uruchamianie silnika za pomocą kabli rozruchowych

Przed jazdą na długim dystansie lub w okolicy o gorącym klimacie, jak również po roku używania akumulatora, należy się udać do autoryzowanego dealera BAIC w celu sprawdzenia mocy akumulatora. Jeśli konieczne jest uruchomienie silnika z wykorzystaniem akumulatora innego pojazdu za pomocą kabli rozruchowych, patrz „Uruchamianie silnika za pomocą kabli rozruchowych”. Jeśli silnika nie udaje się uruchomić, należy wymienić akumulator. W celu wymiany akumulatora proszę się skontaktować z autoryzowanym warsztatem dealera BAIC.

### Wymiana akumulatora

Jeśli samochód stoi nieużywany przez długi czas, jest używany często na krótkich trasach lub jest używany w niskich temperaturach, akumulator musi być regularnie ładowany. W celu jego naładowania należy się udać do autoryzowanego warsztatu dealera BAIC.

 Nie wolno ładować akumulatora bez jego wymontowania. W przeciwnym razie mogłoby dojść do poważnego uszkodzenia podzespołów elektrycznych samochodu.

 Jeśli akumulator zamrznie w warunkach zimowych, nie należy go ładować, ponieważ istnieje ryzyko wybuchu.

### Ochrona akumulatora w zimie

Moc rozruchowa dostarczana przez akumulator w niskiej temperaturze jest niższa niż w normalnej temperaturze. Dlatego przed zimą warto się udać do autoryzowanego dealera BAIC w celu sprawdzenia i naładowania akumulatora, albo jego wymiany w razie takiej potrzeby.

W bardzo niskich temperaturach ładowanie akumulatora trwa dłużej. Jeśli akumulator nie jest wystarczająco naładowany, płyn akumulatorowy zamrznie i spowoduje uszkodzenie akumulatora. Aby zapewnić efektywność akumulatora, należy go regularnie sprawdzać.

Jeśli samochód ma pozostawać zaparkowany w skrajnie niskich temperaturach przez kilka tygodni lub dłużej, aby chronić akumulator przed zamrożeniem i uszkodzeniem, należy go wyjąć i przechowywać w pomieszczeniu o temperaturze pokojowej.

### Długoterminowy postój samochodu

Jeżeli samochód nie będzie używany dłużej niż miesiąc, ujemny przewód akumulatora należy odłączyć, a akumulator należy raz w miesiącu doładować.

Jeśli samochód nie jest używany przez dłuższy czas, a akumulator nie zostanie doładowany, akumulator ulegnie awarii z powodu samoistnego rozładowania.

### Wymiana akumulatora

Przed przystąpieniem do tej czynności należy dokładnie przeczytać i przestrzegać zaleceń dotyczących bezpieczeństwa obsługi akumulatorów.

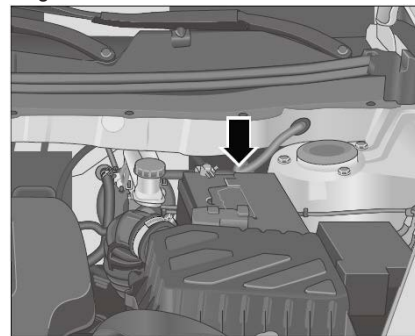

Podczas wymiany akumulatora należy dopilnować, aby akumulator został prawidłowo zamontowany, tj. z zaciskami w stronę środka samochodu i zaciskiem dodatnim do przodu. Dopilnować, aby skrzynka akumulatora i płytki dociskowe zostały prawidłowo zamocowane, aby zapobiec przesuwaniu się akumulatora podczas kolizji lub nagłego hamowania.

 Podczas demontażu akumulatora należy najpierw odłączyć przewód ujemny, a potem odłączyć przewód dodatni. Przed ponownym podłączeniem akumulatora należy wyłączyć wszystkie urządzenia elektryczne w samochodzie. Najpierw podłączyć przewód dodatni, a następnie przewód ujemny.

 Wymieniać tylko na akumulator o tej samej specyfikacji. W razie próby użycia akumulatora o innych parametrach, nie będzie możliwości jego montażu w samochodzie lub trudno będzie podłączyć przewód akumulatora z powodu położenia zacisku, może to nawet doprowadzić do usterek lub uszkodzenia podzespołów elektrycznych.

 Demontaż i montaż akumulatora wymaga pewnej wiedzy fachowej i narzędzi, więc niekiedy akumulator i skrzynka bezpiecznikowa mogą przy tym ulec uszkodzeniu. W celu wymiany akumulatora warto się udać do autoryzowanego dealera BAIC.

## Płyn do spryskiwaczy szyb Dolewanie płynu do spryskiwaczy szyb

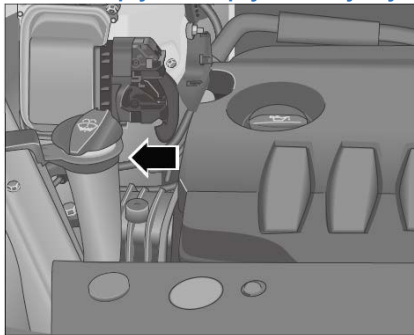



Płyn do spryskiwaczy jest podawany do spryskiwaczy szyb przedniej ze zbiornika płynu do spryskiwaczy znajdującego się w przedziale silnikowym. Jeśli podczas korzystania ze spryskiwacza szyb przedniej dysza spryskiwacza rozpyła płyn tylko od czasu do czasu lub nie rozpyła płynu wcale, oznacza to, że płynu do spryskiwaczy może brakować. Jeśli okaże się, że poziom płynu do spryskiwaczy jest zbyt niski, należy dołączyć płyn do zbiornika.

Jeśli po dolaniu wystarczającej ilości płynu do spryskiwaczy, układ spryskiwaczy szyb nadal nie działa, należy się skontaktować z autoryzowanym dealerem BAIC w celu jego sprawdzenia. Aby uzyskać dobry efekt

mycia szyb, należy używać specjalnego płynu do spryskiwaczy. Płyn należy wlewać powoli.

 Podczas prac w obrębie przedziału silnikowego należy przestrzegać zasad bezpieczeństwa.

 Do płynu do spryskiwaczy szyb nie wolno dodawać płynu do chłodziw ani żadnych innych dodatków. W przeciwnym razie podczas czyszczenia będą powstawać na szybie plamy oleju, co poważnie zakłóci widoczność i może być przyczyną wypadku

 Nie dopuszczać do przedostawania się zanieczyszczeń do płynu do spryskiwaczy, gdyż może to spowodować zatkanie lub uszkodzenie dysz spryskiwaczy.

 Aby uniknąć czyszczenia szyb na sucho, należy zawczasu dołączyć specjalnego płynu do spryskiwaczy szyb. W przeciwnym razie dojdzie do uszkodzenia piór wycieraczek i możliwe jest zarysowanie przedniej szyby.

 Gdy temperatura otoczenia jest niższa niż 0 °C, należy użyć płynu do spryskiwaczy nie marnującego płynu o odpowiednich właściwościach.

## Dysze spryskiwaczy, wycieraczki Sprawdzanie dysz spryskiwaczy

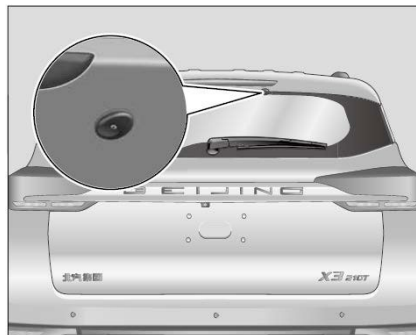
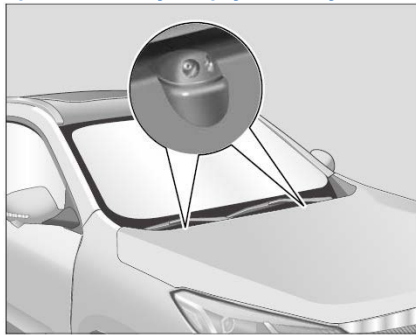



Jeśli w pobliżu dysz znajdują się różne drobiny, należy je bezzwłocznie usunąć, w przeciwnym razie mogą one zakłócać prawidłową pracę spryskiwaczy.

Ustawić przełącznik zapłonu w położeniu „ON [WŁ]”, za pomocą przełącznika zespolonego wycieraczek uruchomić spryskiwacze szyby przedniej i tylnej, po czym obserwować spryskiwacze i miejsce rozpylania płynu do spryskiwaczy. Jeśli ciśnienie spryskiwania jest zbyt małe lub miejsce spryskiwania jest nieprawidłowe, proszę się udać do autoryzowanego warsztatu dealera BAIC w celu dokonania naprawy.

## Kontrola i czyszczenie piór wycieraczek

Jeśli którekolwiek z piór wycieraczek jest zanieczyszczone, efekt wycierania szyb będzie gorszy. Głównymi źródłami zanieczyszczeń są pył, piasek, owady, soki drzew i woski wodne stosowane w myjniach samochodowych. Jeśli pióro wycieraczki nie wyciera szyby prawidłowo, należy wyczyścić szybę i pióro wycieraczki za pomocą wysokiej jakości środka czyszczącego lub łagodnego detergentu, a następnie spłukać czystą wodą.

 Aby zapobiec powstawaniu poziomych pasków na powierzchni szyby podczas jej wycierania, pióra wycieraczek należy regularnie czyścić. Aby uniknąć uszkodzenia piór wycieraczek, nie czyścić ich benzyną, naftą, rozcieńczalnikiem do farb ani innymi podobnymi rozpuszczalnikami.

 Jeśli szyba pozostaje brudna po wycieraniu, pióra wycieraczek należy przetrzeć gąbką lub szmatką.

 Podczas mroźnej pogody, przed każdym włączeniem spryskiwacza szyb należy sprawdzić, czy pióra wycieraczek nie są przymarznięte do szyby. Spryskiwacze szyb można włączyć o ile nie ma żadnych zakłóceń i przeszkód ku temu.





 Podczas upalnego lata lub śnieżnej zimy, kiedy samochód nie jest używany przez długi czas, można podnieść ramiona wycieraczek, aby spowolnić starzenie się ich piór.

### Wymiana piór wycieraczek

Hałaśliwa praca wycieraczek może mieć następujące przyczyny:

- po umyciu samochodu na myjni automatycznej, na szybie zebrały się pozostałości twardego wosku. Pozostałości wosku twardego można usunąć tylko za pomocą specjalnego środka czyszczącego.
- hałas tarcie może również wynikać z uszkodzenia pióra wycieraczki, należy wtedy pióro wycieraczki wymienić.
- na zewnętrznej powierzchni szyby znajduje się kurz lub zanieczyszczenia.
- kąt ramienia wycieraczki jest nieprawidłowy. W takim przypadku należy zlecić dealerowi BAIC sprawdzenie i wyregulowanie tego kąta.

 Należy regularnie czyścić pióra wycieraczek i wszystkie szyby.

 Aby uniknąć zużycia i uszkodzenia taśmy samoprzylepnej i zarysowań przedniej szyby, które mogą pogarszać bezpieczeństwo jazdy, nie należy uruchamiać suchych wycieraczek bez wody.

 Pióra wycieraczek należy wymieniać raz lub dwa razy w roku.

 Aby uniknąć przypadkowego uszkodzenia szyby przedniej i maski silnika, nie włączać zasilania samochodu przed zakończeniem wymiany pióra wycieraczki.

 Nie otwierać pokrywy silnika ani pokrywy bagażnika po podniesieniu ramion wycieraczek z szyby. Aby uniknąć uszkodzenia szyby i wycieraczek, nie wolno kłaść ramienia wycieraczki na szybie, dopóki pióro wycieraczki nie zostanie zamontowane.

### Sposób wymiany wycieraczki przedniej

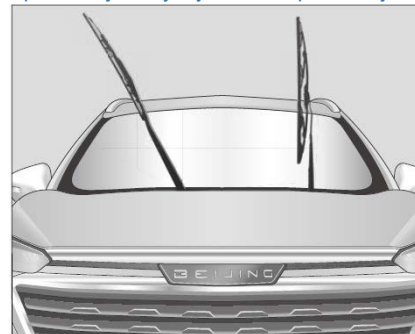

1. Unieść ramię wycieraczki znad szyby przedniej. Aby zapobiec uszkodzeniu przedniej szyby w razie przypadkowego opadnięcia ramienia wycieraczki, umieścić pod jego dolną częścią grubą rącznik.

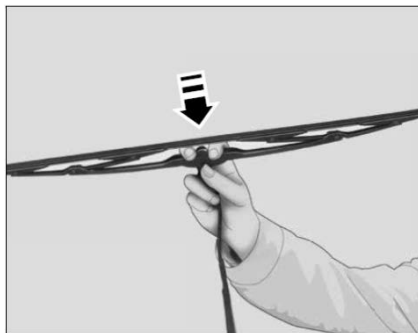

2. Obrócić wycieraczkę, ustawiając ją pod kątem 90° względem ramienia wycieraczki.
3. W celu zdemontowania wycieraczki pociągnąć ją w kierunku pokazanym strzałką.

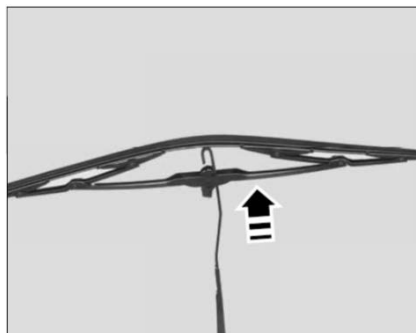

4. Wymienić pióro wycieraczki na nowe.
5. Wcisnąć pióro wycieraczki i zatrzasnąć je w rowku.

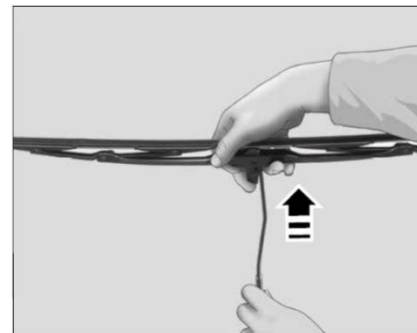

6. Pociągnąć w górę pióro wycieraczki w kierunku pokazanym strzałką, aż do dźwięku „kliknięcia” wskazującego, że wycieraczka została zamocowana na swoim miejscu.
7. Sprawdzić, czy pióro wycieraczki jest właściwie zamontowane, zdjęć ręcznik, po czym delikatnie umieścić ramię wycieraczki z powrotem na swoim miejscu.

## Sposób wymiany wycieraczki szyby tylnej

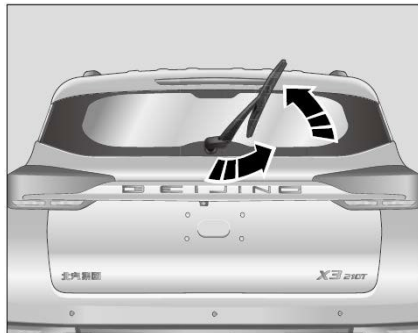

1. Unieść ramię wycieraczki znad szyby tylnej. Aby zapobiec uszkodzeniu tylnej szyby w razie przypadkowego opadnięcia ramienia wycieraczki, umieścić pod jego dolną częścią gruby ręcznik.
2. Złapać wycieraczkę, obrócić ją w lewo do położenia granicznego, aż do usłyszenia głośnego „kliknięcia” po tym jak pióro wycieraczki wyjdzie z ramienia wycieraczki.

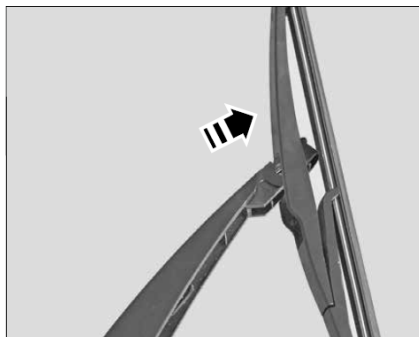

3. Zdjąć wycieraczkę pociągając ją ukosnie ku górze.

 Po zdjęciu pióra wycieraczki należy bardzo uważać, aby nie doszło do uszkodzenia szyby w razie przypadkowego opadnięcia ramienia wycieraczki.

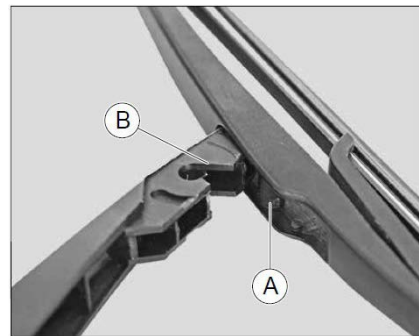

4. Wymienić pióro wycieraczki na nowe.
5. Umieścić wypukły element A w rowku B ramienia wycieraczki.

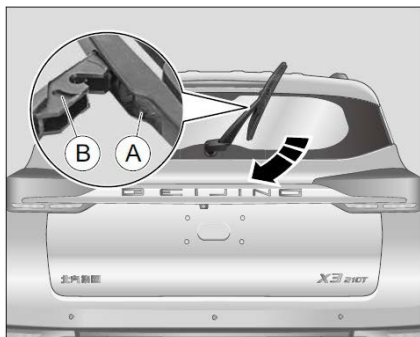

6. Obrócić pióro wycieraczki zgodnie z ruchem wskazówek zegara, aż obie końcówki występu A wskoczą w rowki B na ramieniu wycieraczki.
7. Sprawdzić, czy pióro wycieraczki jest właściwie zamontowane, zdjęć ręcznik, po czym delikatnie umieścić ramię wycieraczki z powrotem na swoim miejscu.

## Kontrola opon i kół

### Sprawdzić wygląd opon i kół

Przed rozpoczęciem jazdy należy sprawdzić wszystkie opony i regularnie sprawdzać bieżnik i ścianki boczne opon pod kątem wyrzuseń, zarysowań, nadmiernego zużycia, pęknięć i wbitych gwoździ/wkrętów. Jeśli występują powyższe zjawiska, nie należy dalej jeździć, lecz skontaktować się z autoryzowanym dealerem BAIC w celu przeprowadzenia kontroli i wymiany.

Niektóre uszkodzenia opon są trudne do wykrycia. W razie stwierdzenia nieprawidłowych wibracji lub skręcania samochodu podczas jazdy, przyczyną może być jedna uszkodzona opona. Należy wtedy jak najszybciej udać się do autoryzowanego dealera BAIC w celu sprawdzenia opon.

Najczęstsze przyczyny uszkodzenia opon:

- opona uderza w krawężnik lub ociera się o krawędź drogi;
- szybkie przejeżdżanie przez głębokie dziury na drodze;
- zbyt niskie lub zbyt wysokie ciśnienie w oponach.

Należy regularnie sprawdzać głębokość bieżnika na całej szerokości opony. Zbyt niska głębokość bieżnika będzie zmniejszać przyczepność opon. Szczególnie na mokrej drodze zwiększy to ryzyko pojawienia się aquaplaningu, co poważnie pogarsza bezpieczeństwo jazdy.



Na każdej oryginalnej oponie znajdują się znaki granicznego zużycia, które znajdują się u spodu bieżnika i są rozmieszczone na obwodzie opony. Jeśli bieżnik jest zużyty do takiego znaku, należy oponę wymienić. Sprawdzić, czy wszystkie koła mają zaślepki na zaworkach, po czym sprawdzić zaworki opon pod kątem zanieczyszczeń i nieszczelności. Na zaworkach nie wolno montować żadnych dodatkowych części.

Zawsze konieczne sprawdzić stan obręczy. Jeśli obręcz koła jest zniekształcona, pęknięta, skorodowana lub mocno poobijana, należy ją wymienić. Jeśli śruby mocujące koła często ulegają poluzowaniu, należy wymienić obręcz i śruby mocujące koła.

 Nie należy kontynuować jazdy, gdy na oponie występują wybrzuszenia, pęknięcia i inne tego typu zjawiska. Taka opona może pęknąć podczas jazdy, czego skutkiem może być wypadek drogowy i obrażenia ciała.

### Sprawdzanie ciśnienia w oponach

#### Opis ogólny

Odpowiednie ciśnienie w oponach pozwala wydłużyć okres używalności opon, poprawiając jednocześnie komfort jazdy, zużycie paliwa i stabilność jazdy.

Zbyt niskie ciśnienie w oponach przyspiesza ich zużycie, negatywnie wpływa na stabilność jazdy i zużycie paliwa przez samochód oraz zwiększa ryzyko uszkodzenia opon. Zbyt wysokie ciśnienie w oponach może pogarszać amortyzację podczas jazdy i powodować nierównomierne zużycie opon, skracając okres ich używalności.

Ciśnienie w oponach (łącznie z kołem zapasowym) należy sprawdzać co najmniej raz w miesiącu, po jeździe wyboistymi drogami oraz przed jazdą na długim dystansie. Ciśnienie w kole zapasowym powinno wynosić 4,2 bara.

Ciśnienie w oponie należy sprawdzać, gdy opona jest zimna. Opona zimna oznacza że od ostatniej jazdy upłynęło co najmniej trzy godziny lub przejechany później dystans nie przekraczał 1,6 km.

Informacje dot. standardowego ciśnienia w zimnych oponach, patrz „Informacje dot. opon”.

[Informacja dot. opon](#)



Etykieta z danymi dotyczącymi opon jest naklejona na lewym słupku B, ciśnienie w oponach powinno być zgodne z danymi na tej etykiecie.

### Kontrola ciśnienia w oponach za pomocą manometru

Ciśnienie w oponie można sprawdzić za pomocą manometru, przy czym należy to robić gdy opona jest zimna.





1. Zdjąć zaślepkę z zaworu opony i za pomocą roztworu mydła z wodą sprawdzić szczelność zaworu.

 Należy dodać detergentu do czystej wody, kapnąć roztworu do środka zaworu i patrzeć, czy nie powstaje pęcherzyk. Jeśli pojawi się pęcherzyk powietrza, oznacza to wyciek powietrza.



2. Docisnąć mocno manometr do końcówki zaworu, wtedy manometr pokaże ciśnienie w oponie.
3. Sprawdzić i wyregulować ciśnienie w oponach do wartości standardowych. Dane dot. standardowego ciśnienia w oponach, patrz „Informacje dot. opon”. Po zakończeniu kontroli ciśnienia należy zakręcić zaślepkę wnętrza zaworu. Zaśleпка zaworu zapobiega przedostawaniu się kurzu i wilgoci do wnętrza zaworu opony.

 Jeśli samochód jedzie szybko z wyraźnym za niskim ciśnieniem w oponach, opony będą się cały czas odkształcać, co może łatwo doprowadzić do wypadku.

 Po pewnym czasie jazdy ciśnienie w oponie powinno wzrosnąć o 0,2 - 0,5 bara. Sprawdzając wtedy ciśnienie w oponach, nie wolno upuszczać powietrza z opon, aby zmierzone ciśnienie w oponach było zgodne z normą. W przeciwnym razie, ciśnienie w zimnych oponach będzie potem niższe od normy.

### Przekładanie kół

Celem okresowego przekładania kół jest równomierne zużycie wszystkich opon, co wydłuża całkowity okres używalności opon. Przekładanie należy zastosować kół po przejechaniu co około 10 000 km.

Przed dokonaniem przekładania kół należy sprawdzić opony i koła pod kątem uszkodzeń, a w przypadku ich braku, wykonać przeładkę i regulację zbieżności kół.

 Przekładkę wykonać tak, aby na przednich kołach znajdowały się opony w lepszym stanie.

 Jeśli opony zużywają się nierównomiernie lub nadmiernie, należy się udać do autoryzowanego dealera BAIC w celu przeprowadzenia regulacji zbieżności kół.

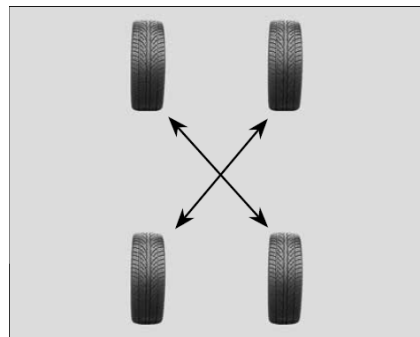

Podczas przekładania kół należy je zamieniać miejscami po przekątnej. Koło zapasowe jest pomijane przy przekładaniu kół.

Po przełożeniu kół należy dopilnować, aby wszystkie śruby kół były dokręcone momentem  $110 \pm 10$  Nm. Następnie wyregulować ciśnienie we wszystkich oponach do zalecanej wartości. Po przejechaniu 1000 km należy ponownie sprawdzić stan dokręcenia kół śrubami.

 Zabrudzenia na powierzchni styku koła i tarczy hamulcowej mogą powodować poluzowanie śrub koła, co może spowodować odpadnięcie koła i być przyczyną wypadku. Dlatego podczas wymiany kół należy usunąć rdzę lub brud z powierzchni styku koła i tarczy hamulcowej.

### Kontrola wyważenia kół

Dynamiczne wyważenie kół samochodu zostało przeprowadzone w fabryce, ale na stan wyważenia kół w trakcie użytkowania samochodu wpływa wiele czynników.

Złe wyważenia dynamiczne kół może powodować zjawisko bicia koła i nadmierne zużycie opony podczas jazdy, co pogarsza stabilność samochodu. Dlatego należy regularnie odwiedzać autoryzowany warsztat dealera BAIC w celu kontroli dynamicznego wyważenia kół.

### Dobór opon i ich wymiana Kupowanie opon



Typ i rozmiar opony można sprawdzić na etykiecie opony samochodowej.

Na jednej osi muszą być używane opony tej samej marki, mające jednakową specyfikację, rozmiar, wzór i stopień nowości.

#### Wymiana opon

Opony należy wymienić w przypadku wystąpienia jednej z poniższych okoliczności:

- oznaki zużycia pojawiające się na znaku granicznego zużycia opony.
- w gumie opony widoczna jest tkanina lub nitki oplotu.
- bieżnik lub ścianki opony są popękane tak głęboko, że tkanina lub nitki oplotu są widoczne.
- wybrzuszenia, pęcherze lub rozwarstwienia na oponie.
- przebiecie, rozcięcie lub inne uszkodzenie opony, przy czym rozmiary i lokalizacja uszkodzenia utrudniają naprawę.
- opony, w tym opona koła zapasowego (licząc od daty produkcji opon) mają ponad 6 lat.

 Nie należy kupować używanych kół lub używanych opon, których pochodzenie nie jest znane, ponieważ takie opony mogły być wcześniej uszkodzone, chociaż nie mają widocznych śladów uszkodzeń, co może doprowadzić podczas jazdy do utraty kontroli nad samochodem i być przyczyną wypadku.

 Podczas pierwszych 500 kilometrów przebiegu nowe opony mogą nie osiągnąć jeszcze swojej najlepszej przyczepności, dlatego, aby uniknąć wypadku, należy jechać ostrożnie z odpowiednią prędkością i dotrzeć nowe opony.

 Opony starzeją się z czasem, nawet jeśli nie są używane. Niezależnie od pozostałej głębokości bieżnika, opony należy wymienić po 6 latach od daty ich produkcji.

 Częsta jazda w gorącym środowisku lub przeciążenia prowadzą do przyspieszonego starzenia się opon z powodu ich przegrzewania się, a żywotność opon ulega zmniejszeniu. W takiej sytuacji opony powinny być sprawdzane częściej, aby zapobiec nagłemu pękaniu opon i wypadkom.

 Stosowanie opon różnych marek, różnych konstrukcji (opon radialnych z diagonalnymi), różnych rozmiarów i różnych wzorów bieżnika będzie miało negatywny wpływ na hamowanie i prowadzenie samochodu oraz może być przyczyną wypadku.

 Po wymianie opon należy wyregulować ciśnienie w oponach do wartości standardowych i zainicjować działanie systemu kontroli ciśnienia w oponach (jeśli występuje) (patrz „Informacje dot. opon“).

#### Opony zimowe

 Jeśli maksymalna dopuszczalna prędkość dla zamontowanych opon zimowych jest niższa od maksymalnej prędkości samochodu, odpowiednie etykiety ostrzegawcze muszą być umieszczone w zasięgu wzroku kierowcy.

 Prędkość samochodu nie może przekraczać maksymalnej dopuszczalnej prędkości określonej dla opon zimowych. Jeśli do tego dojdzie, opony te mogą nagle ulec rozszczelnieniu, rozwarstwieniu, a nawet pęknięciu, co może być przyczyną wypadku!

 Opony zimowe mogą znacznie poprawić stabilność prowadzenia samochodu podczas jazdy po zaśnieżonej i oblodzonej drodze. Zaleca się wymianę opon na zimowe, gdy temperatura jest niższa niż -7 °C. Zaleca się stosowanie opon zimowych tego samego rozmiaru, co oryginalne opony, przy czym wymieniane muszą być wszystkie cztery opony.

Opony zimowe mogą znacznie poprawić stabilność prowadzenia samochodu w warunkach zimowych.

Gdy temperatura wzrośnie powyżej 7°C, należy natychmiast zmienić opony na letnie. A to dlatego, że podczas jazdy po bezśnieżnych drogach stabilność jazdy na oponach letnich jest lepsza niż na oponach zimowych.

## Postępowanie w przypadku pęknięcia opony

Samochód jest wyposażony w opony bezdętkowe, pęknięcie opon jest rzadkością podczas normalnej jazdy, w przypadku właściwej obsługi technicznej opon, taka sytuacja będzie jeszcze rzadsza. W przypadku pęknięcia opony zaleca się podjęcie następujących środków doraźnych:

- jeśli pęknie opona przednia, samochód zboczy w stronę przebitej opony. Należy wtedy natychmiast zwolnić pedał gazu, mocno przytrzymać kierownicę, aby zachować kontrolę nad układem kierowniczym utrzymując samochód na zajmowanym pasie ruchu i lekko nacisnąć pedał hamulca, po czym zatrzymać samochód na pasie awaryjnym lub w bezpiecznym miejscu i założyć koło zapasowe.
- Jeśli pęknie opona tylna, będą odczuwalne nieprawidłowe wibracje i hałas podczas jazdy, ale układ kierowniczy będzie nadal sterowny. Należy wtedy zwolnić pedał gazu, używając kierownicy utrzymywać pożądaną kierunek jazdy samochodu i panowanie nad samochodem, a następnie, lekko naciskając pedał hamulca, zatrzymać samochód na pasie awaryjnym lub w bezpiecznym miejscu i wymienić koło na zapasowe.





## Wymiana obręczy kół

Jeśli obręcz koła jest zniekształcona, pęknięta, skorodowana lub mocno poobijana, należy ją wymienić. Jeśli powietrze zeszło z opony z powodu uszkodzenia lub korozji obręczy, obręcz należy wtedy wymienić (z wyjątkiem niektórych obręczy aluminiowych, które mogą być naprawiane).

Nowa obręcz powinna mieć takie same parametry obciążenia, średnicę, szerokość i konfigurację jak oryginalne obręcze kół. Nowa obręcz powinna mieć takie same parametry obciążenia, średnicę, szerokość i konfigurację jak oryginalne obręcze kół.

 Używanie niewłaściwych obręczy będzie mieć negatywny wpływ na hamowanie i prowadzenie samochodu, może też doprowadzić do spadnięcia opony z obręczy skutkującego utratą panowania nad samochodem i być przyczyną wypadku.

 Używanie obręczy niezgodnych ze specyfikacją może być również przyczyną problemów z przedwczesnym zużyciem bieżnika w okresie użytkowania opony, chłodzeniem hamulców, kalibracją prędkościomierza i licznika przebiegu, prześwietłem względem podłoża oraz prześwietłem między oponą/łańcuchem na oponie, a karoserią i podwoziem, a także innych problemów.

 Zakładanie starych obręczy kół również jest niebezpieczne. Ponieważ nie sposób się dowiedzieć, w jaki sposób używana była stara obręcz lub ile kilometrów na niej przejechało, może ona mieć ukryte pęknięcia, które mogą być przyczyną wypadku podczas jazdy.

## Łańcuchy na koła

Nie zakładać na koła łańcuchów, które nie mają autoryzacji BAIC. Nieodpowiednie łańcuchy śnieżne na kołach mogą uszkodzić opony, obręcze, hamulce oraz nadwozie samochodu. Podczas ich używania należy zwrócić uwagę na następujące kwestie:

- łańcuchy można zakładać tylko na koła napędowe (koła przednie);
- należy przestrzegać instrukcji montażu łańcuchów i ograniczeń prędkości samochodu dla różnych warunków drogowych;
- aby uniknąć uszkodzenia opon i nadmiernego zużycia łańcuchów, należy zdjąć łańcuchy z kół podczas jazdy po bezzśnieżnej drodze.

## Czyszczenie samochodu

### z zewnątrz

#### Mycie samochodu

Regularna konserwacja samochodu jest niezbędna dla utrzymania dobrego stanu samochodu przez długi czas.

 Nie używać do konserwacji samochodu benzyny, terpentyny, oleju silnikowego, zmywaczy do paznokci ani innych lotnych płynów, które są toksyczne, łatwopalne i mogą łatwo doprowadzić do pożaru albo eksplozji!

 Po myciu samochodu skuteczność hamowania będzie zmniejszona, a ryzyko większe. Po myciu samochodu należy przez kilka minut jechać z małą prędkością oraz, uwzględniając wymogi bezpieczeństwa, kilkakrotnie delikatnie nacisnąć pedał hamulca, aby hamulce szybciej wyschły i odzyskały skuteczność hamowania.

 Do mycia powierzchni samochodu nie należy używać mocnego mydła domowego, mocnych detergentów chemicznych ani innych rozpuszczalników.

 Nie myć samochodu, gdy powierzchnia nadwozia jest bardzo gorąca; w przeciwnym razie na lakierowanej powierzchni pozostaną plamy po wodzie.

 Nie myć samochodu przy bezpośrednim nasłonecznieniu.

### Kiedy należy umyć samochód

W celu zabezpieczenia lakieru nadwozia samochód należy umyć w następujących przypadkach:

- po jeździe w deszczowe dni, gdyż kwaśny deszcz może uszkodzić powłokę lakierniczą.
- po jeździe wzdłuż morskiego wybrzeża, erozyjne właściwości wody morskiej mogą się przyczynić do korozji nadwozia.
- kiedy na powierzchni karoserii znajdują się zanieczyszczenia, takie jak sadza, odchody ptaków, żywica, cząstki metaliczne lub ciała owadów, które mogą uszkodzić lakier.
- kiedy na powierzchni karoserii są pozostałości pyłu lub błota w grudkach, które mogą uszkodzić lakier.

### Automatyczna myjnia samochodowa

 Podczas mycia samochodu na myjni automatycznej należy postępować zgodnie z instrukcją obsługi myjni.

Samochód z szyberdachem może być również myty

na myjni automatycznej, ale należy zrezygnować z woskowania dachu na gorąco, ponieważ wosk może przeniknąć do szyberdachu i z czasem go uszkodzić.

### Ręczne mycie samochodu

Podczas mycia samochodu należy zwrócić uwagę na następujące kwestie:

- nie używać gorącej wody, nie myć samochodu przy bezpośrednim nasłonecznieniu.
- do mycia używać miękkiej gąbki.
- używać neutralnego środka myjącego.
- do mycia samochodu używać strumienia wody o umiarkowanym ciśnieniu.
- nie kierować strumienia wody bezpośrednio na wlot powietrza.
- gąbkę często płukać w dużej ilości wody.
- złącza, drzwi, okna i maska silnika oraz podobne elementy są najbardziej podatne na korozję przez sól drogową. Dlatego miejsca te należy dokładnie umyć.
- zadbać, aby otwory spustowe w drzwiach nie były zatkane.
- spłukać samochód czystą wodą i dokładnie osuszyć go irchą.
- nie dopuszczać do wysychania środka myjącego na powierzchni lakierowanej.



 Nie myć przedziału silnikowego; w przeciwnym razie obwody elektryczne, silnik i powiązane z nim elementy w przedziale silnikowym mogą ulec awarii.

### Usuwanie plam

Aby uniknąć uszkodzenia lakieru nadwozia należy usuwać plamy oleju, zanieczyszczenia chemiczne, ciała owadów, tłuszczy i soki kapiące z drzew itp. z dolnej części samochodu lub z innych miejsc.

### Woskowanie samochodu

Częste woskowanie samochodu chroni lakiery i pomaga zachować połysk samochodu. Po nałożeniu wosku wypolerować go w celu usunięcia pozostałości wosku z powierzchni nadwozia.

 Przed woskowaniem należy samochód dokładnie umyć.

 Nie używać wosków zawierających materiały ściernie, mieszaniny lub środki czyszczące, które mogą uszkodzić lakiery nadwozia.

### Mycie poszczególnych elementów samochodu

Wycieranie szyb samochodu z zewnątrz. Umyć szybę przednią, okna i lusterka boczne środkiem do czyszczenia szyb na bazie alkoholu, a następnie osuszyć szyby czystą szmatką nie pozostawiającą włókien lub irychą.

 Podczas czyszczenia przedniej szyby z kurzu nie należy używać suchej szmatki ani miotełki, ponieważ pył zawiera dużo drobnych cząstek piasku, więc po takim czyszczeniu na szybie powstaną zarysowania.

### Konserwacja spodu samochodu

Na obszarach, w których zimą na nawierzchni drogi jest używana sól drogowa, należy zawnocześnie oczyścić spód samochodu, aby zapobiec gromadzeniu się brudu lub soli, powodujących korodowanie spodu samochodu i elementów układu zawieszania. Zimą lub wiosną należy sprawdzić stan zabezpieczenia antykorozyjnego i uszczelnień podwozia. W razie potrzeby proszę się skontaktować z autoryzowanym dealerem BAIC w celu dokonania naprawy.

#### Mycie obręczy kół ze stopów aluminium

Obręcze kół ze stopu aluminium należy często myć, zwłaszcza tam, gdzie zimą stosuje się sól drogową. Jeśli koło jest zaplamione solą, spowoduje to korozję i odbarwienie obręczy koła ze stopu aluminium.

 Aby uniknąć korozji obręczy koła ze stopu aluminium do mycia kół nie należy używać środków czyszczących zawierających domieszki kwasów lub zasad.

 Aby nie powstały ślady na obręczy koła ze stopu aluminium, po użyciu detergentu należy go spłukać do czysta w ciągu 15 minut.

### Koła

- Podczas mycia samochodu należy umyć wnętrze kół.
- Do mycia kół nie używać ściernych środków czyszczących.
- Regularnie sprawdzać obręcze pod kątem odkształceń i korozji. Deformacja lub korozja mogą spowodować nieuszczelnienie lub uszkodzenie obrzeża opony.
- Aby nie pogarszać właściwości użytkowych opon, należy zawnocześnie usuwać drobne kamyczki osadzone w bieżniku.
- W celu zmniejszenia korozyjnego oddziaływania brudu na koła zaleca się woskowanie kół.

#### Mycie chromowanych części

Aby zachować połysk chromowanych części zaleca się regularne ich mycie za pomocą środka polejującego do powierzchni chromowanych, nie zawierającego materiałów ściernych.

### Czyszczenie wnętrza samochodu

#### Wycieranie szyb od wewnątrz.

Podczas wycierania szyb od wewnętrznej strony nie używać ostrych narzędzi ani chlorowanego środka do dezynfekcji; w przeciwnym razie przewód ogrzewania tylnej szyby może zostać uszkodzony.

Aby zapobiec zaparowaniu szyb w zimie można je spryskać niewielką ilością specjalnego środka przeciwmgielnego.

Należy dopilnować aby środek zapobiegający zaparowaniu szyb samochodu nie miał właściwości korozyjnych.

#### **Pasy bezpieczeństwa**

Taśmę pasa bezpieczeństwa można czyścić gąbką zwilżoną neutralnym detergen-tem. Po oczyszczeniu taśmy pasa bezpieczeństwa należy ją przed użyciem osuszyć. Aby uniknąć uszkodzenia zwijacza, nie można do niego od razu wprowadzać mokrej taśmy.

Nie czyścić taśmy pasa za pomocą wybielaczy, barwników i środków chemicznych. W przeciwnym razie może dojść do poważnego uszkodzenia taśmy.

#### **Dywaniki podłogowe**

Bez względu na to, jaki dywanik podłogowy jest używany, należy się upewnić, że nadaje się on do tego samochodu i jest prawidłowo, nieruchomo zamocowany tak, aby nie zakłócał obsługi pedałów.

 Jeśli dywanik podłogowy nie jest zamocowany, może to utrudnić działanie pedału hamulca i pedału przyspieszenia i stanowić przyczynę poważnego wypadku.

## **Zabiegi antykorozyjne**

### **Należy zapobiegać korozji samochodu.**

- Aby utrzymać samochód w czystości, należy go często myć i woskować.
- Koniecznie sprawdzać obecność drobnych uszkodzeń lakieru i zaprawiać je jak najszybciej.
- Sprawdzać, czy na podwoziu samochodu nie nagromadził się piasek, brud lub sól, a jeśli tak, jak najszybciej splukać je wodą.

 Nie wolno moczyć wnętrza kabiny wodą w celu usunięcia brudu, piasku lub innych zanieczyszczeń, należy usuwać zanieczyszczenia za pomocą odkurzacza lub szczotki.

 Nie dopuszczać do kontaktu wody lub innych płynów z elementami elektrycznymi wewnątrz samochodu. W przeciwnym razie podzespoły elektryczne ulegną uszkodzeniu.

Ze względu na korozyjne właściwości środków zapobiegających zamarzaniu i roztopiających śnieg, mogą one przyspieszać korozję i starzenie się elementów podwozia, takich jak układ wydechowy, linki hamulca postojowego, przewody hamulcowe, płyty dolne i nadkola. Dlatego też, jeśli samochód porusza się po takich drogach, jego spód należy w porę oczyścić.

Na niektórych obszarach może być wymagane stosowanie specjalnych środków antykorozyjnych, proszę to skonsultować z autoryzowanym dealerem BAIC

### **Najczęstsze przyczyny korozji samochodu**

- Wilgotne zabrudzenia lub zanieczyszczenia nagromadzone w zagłębieniach blachy lub innych części.
- Uszkodzenia powłoki wierzchniej lub innych warstw ochronnych spowodowane piaskiem i małymi kamykami lub drobnymi zdarzeniami drogowymi.

## Recykling i ochrona środowiska

### Recykling materiałów

#### Tworzywa sztuczne

Elementy plastikowe i gumowe mają oznaczenia zgodne z obowiązującymi przepisami. Aby ułatwić recykling, zakres użytych materiałów został ograniczony: większość tworzyw sztucznych to tworzywa termoplastyczne, które można poddawać recyklingowi poprzez ich topienie, granulowanie i kruszenie.

#### Metal

w 100% nadaje się do recyklingu.

#### Szkło

Po wymontowaniu może być przetwarzane przez huty szkła.

#### Guma

Po przetworzeniu, opony i pierścienie uszczelniające mogą być stosowane do produkcji membran hydroizolacyjnych, bieżni gumowych itp.

## Ochrona środowiska

Aby kontrolować wszelkiego rodzaju zagrożenia powodowane zanieczyszczeniami i wspomóc ochronę środowiska, warto powierzyć serwisowanie samochodu autoryzowanemu dealerowi BAIC.

#### Zełomowane lub uszkodzone części

Nie wolno się ich pozbywać w dowolny sposób, dealer BAIC dysponuje środkami niezbędnymi do recyklingu i ochrony środowiska.

#### Zużyty olej

Dealer BAIC jest odpowiedzialny za jego zbieranie i utylizację, dlatego warto powierzyć dealerowi wymianę oleju, aby kontrolować różne zagrożenia związane z zanieczyszczeniem środowiska.

#### Zużyty akumulator i baterie

Nie wolno wyrzucać akumulatora ani baterii pilota zdalnego sterowania, są one szkodliwe dla środowiska, proszę je przekazać do punktu zbiórki odpadów.

## 5. Postępowanie w sytuacjach awaryjnych

Trójkąt ostrzegawczy .....	194
Zestaw narzędzi .....	195
Wymiana bezpieczników .....	200
Skrzynka bezpiecznikowa w przedziale silnikowym (n. chińska V) .....	203
Skrzynka bezpiecznikowa tablicy wskaźników (n. chińska V) .....	205
Skrzynka bezpiecznikowa w przedziale silnikowym (n. chińska VI) .....	207
Skrzynka bezpiecznikowa tablicy wskaźników (n. chińska VI) .....	209
Wymiana żarówek .....	211
Uruchamianie silnika za pomocą kabli rozruchowych .....	212
Holowanie awaryjne .....	214

## Trójkąt ostrzegawczy Umieszczenie trójkąta ostrzegawczego w samochodzie



Trójkąt ostrzegawczy jest przyczepiony do wykładziny bagażnika po lewej stronie, co widać po otwarciu pokrywy bagażnika.

## Rozkładanie i ustawianie trójkąta ostrzegawczego

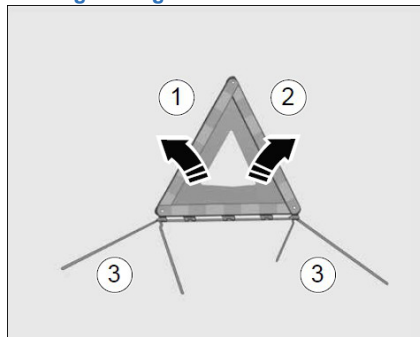

Rozłożyć dwa ramiona trójkąta ostrzegawczego 1 i 2, zablokować górny wierzchołek. Rozłożyć cztery nóżki u dołu, po czym ustawić trójkąt za samochodem odbłaskową stroną do tyłu.

## Odległość ustawiania trójkąta ostrzegawczego

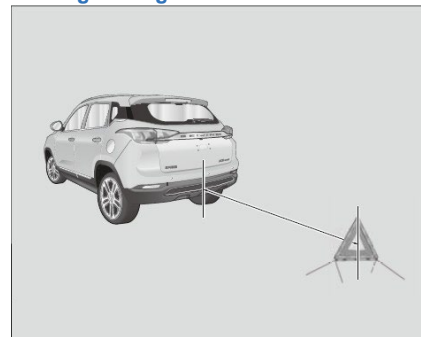

	Droga zwykła	Droga ekspresowa
Odległość L	30 - 50 m	ponad 100 m

**i** Są to tylko liczby orientacyjne, trójkąt ostrzegawczy należy ustawiać zgodnie z przepisami ruchu drogowego.

## Zestaw narzędzi

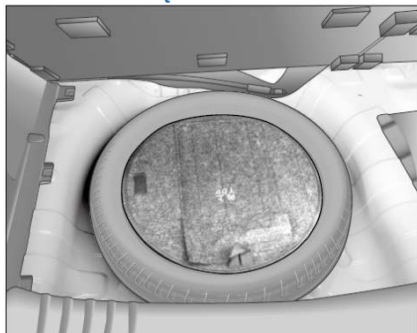

Zestaw narzędzi znajduje się wewnątrz obręczy koła zapasowego, co widać po podniesieniu wykładziny bagażnika.

**i** Po użyciu podnośnik należy zawsze odkładać z powrotem na miejsce. Należy również zwrócić uwagę na kąt rozwarcia podnośnika i zadbać o to, aby podnośnik dało się umieścić wewnątrz obręczy.

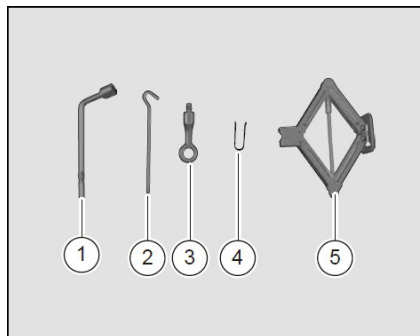

Po otwarciu pokrowca zestawu narzędzi samochodowych dostępne są następujące narzędzia:

1. Klucz do kół
2. Ramię podnośnika
3. Zdejmowany hak holowniczy
4. Przyrząd do demontażu osłon nakrętek
5. Podnośnik samochodowy

## Kamizelka odblaskowa

Kamizelka odblaskowa znajduje się w schowku pasażera i ma na celu zwiększenie widoczności osób na zewnątrz samochodu, gdy kierowca lub firma pomocy drogowej pracuje przy usuwaniu awarii samochodu w nocy lub w warunkach słabej widoczności.

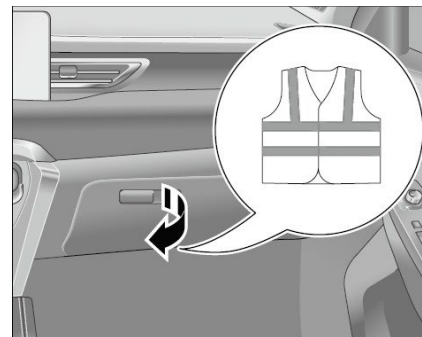

**⚠** Niewłaściwe użycie podnośnika samochodowego może spowodować poważne obrażenia ciała.

- Podnośnik samochodowy jest przeznaczony wyłącznie do awaryjnej wymiany kół i nie może być używany do podtrzymywania samochodu przez długi czas, przy czym tylko jedno koło może być podniesione w danym momencie.



- Podnośnik może być używany wyłącznie do wymiany koła. Podnośnik nie może być używany do podnoszenia innych ciężkich przedmiotów lub pojazdów.
- Należy używać podnośnika wyłącznie na twardym i płaskim podłożu.
- Podczas korzystania z podnośnika nie wolno uruchamiać silnika, w przeciwnym razie może dojść do wypadku.
- Podczas korzystania z podnośnika do podnoszenia samochodu, należy pamiętać, aby żadna część ciała nie znajdowała się pod samochodem, w przeciwnym razie może dojść do wypadku.
- Jeżeli konieczne jest wykonanie czynności pod samochodem, należy koniecznie podłożyć pod samochód odpowiednie podpory.

## Koło zapasowe



Koło zapasowe znajduje się pod wykładziną podłogową bagażnika. Aby z niego skorzystać należy wykonać następujące czynności:

1. Otworzyć pokrywę bagażnika.
2. Unieść wykładzinę podłogową bagażnika pociągając za pętelkę.

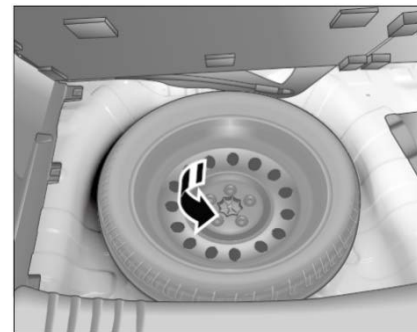

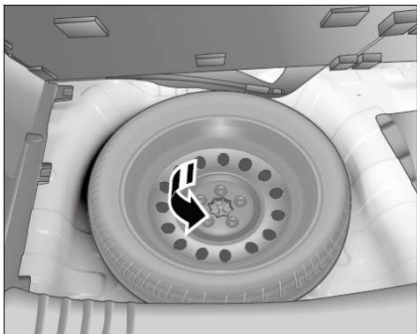

3. Otworzyć całkowicie wykładzinę podłogową bagażnika i wyjąć zestaw narzędzi.



4. Odkręcić ręcznie specjalną nakrętkę mocującą znajdującą się pośrodku koła zapasowego obracając ją w kierunku przeciwnym do ruchu wskazówek zegara, po czym wyjąć koło zapasowe.

 Rozmiar obręczy koła zapasowego i rozmiar jego opony mogą się różnić od rozmiarów uszkodzonego koła. Po zamontowaniu koła zapasowego sterowność samochodu ulega zmianie. Należy rozsądnie kontrolować prędkość samochodu, unikać gwałtownego przyspieszenia i nagłego hamowania.

 Koło zapasowe może być używane tylko przez krótki czas. Nie wolno przekraczać prędkości 80 km/h.

 Nie wolno podczas jazdy używać dwóch lub więcej kół zapasowych.

#### **Czynności przygotowawcze**

W przypadku pęknięcia, przebicia, wybruszenia, nieszczelności i innych problemów z oponą, należy dojechać powoli do płaskiego miejsca, w którym można będzie bezpiecznie wymienić koło na zapasowe, unikając dalszego uszkodzenia opony i obręczy. Należy włączyć światła awaryjne i ustawić trójkąt ostrzegawczy w zalecanej odległości za samochodem.

 Z wymianą koła związane jest pewne niebezpieczeństwo. Samochód może się ześlizgnąć z podnośnika samochodowego, przewrócić się i przygnieść kierowcę lub inne osoby, powodując poważne obrażenia ciała lub śmierć. Koło należy wymieniać na bezpiecznym płaskim podłożu. Należy ściśle przestrzegać odpowiednich przepisów. Wszyscy pasażerowie powinni opuścić samochód i czekać w bezpiecznym miejscu.

 Aby zapobiec przemieszczaniu się samochodu, należy podjąć następujące działania:

- Pociągnąć w górę przełącznik hamulca postojowego, aby zaciągnąć hamulec postojowy.
- Ustawić dźwignię zmiany biegów w położeniu „P”. (Modele z automatyczną skrzynią biegów)

- Wyłączyć silnik i nie uruchamiać silnika podczas podnoszenia samochodu.
- Nikomu nie wolno pozostawać w samochodzie.

#### **Demontaż uszkodzonego koła**



1. Umieścić odpowiednie kliny z przodu i z tyłu koła, które jest po przekątnej względem uszkodzonego koła, aby zapobiec przemieszczaniu się samochodu podczas podnoszenia.
2. Umieścić podnośnik samochodowy pod odpowiednim punktem podparcia. Dopilnować, aby podnośnik samochodowy spoczywał na płaskim i twardym podłożu.

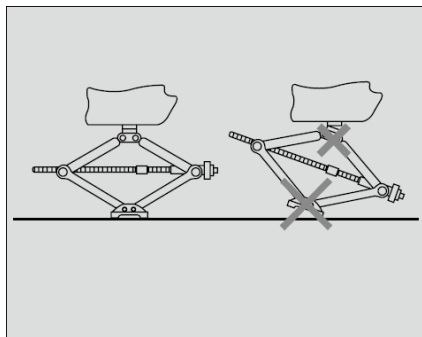

 Dopilnować, aby zespół podnośnika podnosił samochód pionowo.

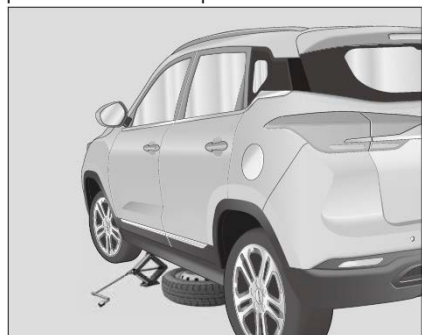

3. Obrócić śrubę podnośnika tak, aby wycięcie na główce podnośnika zażębiło się z punktem podparcia nadwozia, ale nie podnosić samochodu.
4. Umieścić koło zapasowe pod podwoziem po stronie uszkodzonego koła, jako zabezpieczenie przed opadnięciem nadwozia.
5. Zdjąć osłony nakrętek koła za pomocą przyrządu do demontażu osłon nakrętek;



6. Poluzować nakrętki mocujące uszkodzone koło za pomocą klucza do kół, obracając je o 2 obroty w kierunku przeciwnym do ruchu wskazówek zegara.

 Przed podniesieniem samochodu należy całkowicie poluzować śruby uszkodzonego koła.

 Nie usuwać śrub mocujących koło, dopóki koło nie znajdzie się nad podłożem.



7. Obracać ramieniem podnośnika zgodnie z ruchem wskazówek zegara i podnosić, aż uszkodzone koło znajdzie się nad podłożem.
8. Wyjąć śruby koła, następnie zdjąć uszkodzone koło w odpowiednim miejscu pod samochodem, z zewnętrzną powierzchnią skierowaną ku górze, po czym założyć koło zapasowe.

 Ściśle przestrzegać uwag dotyczących obsługi podnośnika.

 Nie podparć samochodu w miejscach innych niż wskazane punkty podparcia.

 Nie stosować żadnych podkładek na podnośniku ani pod nim.

 Nie używać podnośnika samochodowego, który nie stanowi wyposażenia tego samochodu.

 Nie podnosić samochodu zbyt wysoko.

 W trakcie podnoszenia należy stale obserwować samochód. W przypadku stwierdzenia, że samochód w oczywisty sposób się przechyla lub zachowuje nietypowo, należy przerwać podnoszenie, zidentyfikować i wyeliminować problem, po czym ponownie podjąć czynności.

 Podczas jazdy, ciepło generowane przez układ hamulcowy może powodować nagrzewanie się śrub mocujących koła, dlatego należy uważać, aby się nie poparzyć podczas demontażu koła.

### Montaż koła zapasowego

 Zabrania się używania koła zapasowego jeśli jest uszkodzone lub gdy opona osiągnęła graniczne zużycie. Należy unikać używania opony starszej niż sześć lat.

 Koło zapasowe może być montowane tylko na tylnej osi, zabrania się montowania koła zapasowego na osi przedniej.

 Po zamontowaniu koła zapasowego należy sprawdzić i wyregulować ciśnienie w oponie do odpowiedniego poziomu.

 Koło zapasowe jest używane tylko w sytuacjach awaryjnych, dlatego podczas używania koła zapasowego należy ostrożnie jechać z prędkością poniżej 80 km/h, a także unikać gwałtownego przyspieszania i hamowania.



1. Dopasować otwór montażowy koła zapasowego do otworów na tarczy hamulcowej i założyć koło na piastę.

 Przed zamontowaniem koła zapasowego należy oczyścić z błota i innych zanieczyszczeń powierzchnie przylegania koła i tarczy hamulcowej.

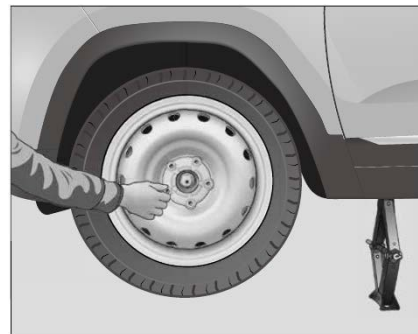

2. Zamontować wszystkie śruby mocujące koła, najpierw dokręcić je w miarę możliwości ręcznie, a następnie dopchnąć koło do wewnątrz, po czym sprawdzić, czy można je dokręcić dalej, aby uzyskać pewność, że koła są całkowicie zamocowane.

3. Opuścić samochód obracając ramię podnośnika w kierunku przeciwnym do ruchu wskazówek zegara.



4. Dokręcić śruby mocujące koła zgodnie z ruchem wskazówek zegara za pomocą klucza do kół, nie używając żadnych innych narzędzi, takich jak młotek lub rurka, dokręcić nakrętki do końca za pomocą klucza.
5. Śruby mocujące koło należy dokręcać w kolejności po przekątnej od 1 do 5, jak pokazano na ilustracji. Projektowy moment obrotowy wynosi  $110 \pm 10$  Nm.

**⚠** Śruby kół i gwintowane otwory należy utrzymywać w czystości i dopilnować, aby nie były zaplamione olejem.

**⚠** Należy prawidłowo dokręcić śruby kół zgodnie ze wskazanym momentem dokręcania, w przeciwnym razie śruby mogą się poluzować podczas jazdy, co może być

pryczyną wypadku drogowego.

**⚠** Śruby kół należy dokręcać za pomocą klucza do kół będącego na wyposażeniu samochodu, co jednak nie pozwala sprawdzić momentu dokręcania. Należy jechać z rozsądną prędkością, unikać gwałtownego przyspieszania i hamowania i jak najszybciej udać się do autoryzowanego dealera BAIC, aby sprawdzić i upewnić się, że osiągnięty został projektowy moment dokręcania.

**👁** Podczas wymiany kół, jeśli śruby są skorodowane lub zapieczzone, przed sprawdzaniem momentu dokręcania, należy śruby wymienić i oczyścić gwintowane otwory.

**👁** Po zamontowaniu koła zapasowego należy jak najszybciej udać się do dealera BAIC w celu dokonania naprawy. Po naprawieniu uszkodzonego koła należy niezwłocznie zastąpić nim koło zapasowe. Narzędzia i części należy odłożyć na swoje miejsce

- Zdemontowane uszkodzone koło należy umieścić w bagażniku.
- Zestaw narzędzi należy oczyścić niezwłocznie po użyciu, po czym umieścić go w pierwotnym położeniu.
- Po wymianie koła należy pamiętać o schowaniu z powrotem trójkąta ostrzegawczego.

## Wymiana bezpieczników

### Skrzynka bezpiecznikowa przedziału silnikowego

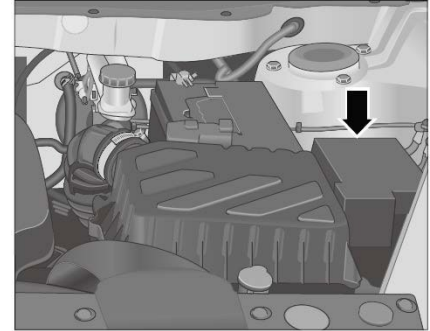

Skrzynka bezpiecznikowa przedziału silnikowego znajduje się po lewej stronie przedziału silnikowego.

## Skrzynka bezpiecznikowa tablicy wskaźników

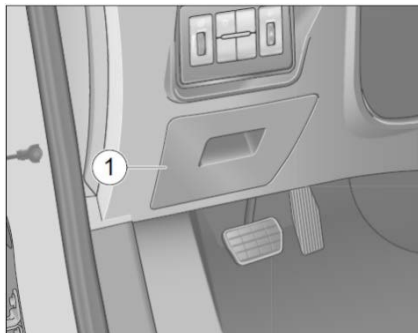

Skrzynka elektryczna tablicy wskaźników znajduje się po lewej stronie, poniżej tablicy wskaźników i można ją zobaczyć po zdjęciu pokrywy skrzynki bezpieczników na tablicy wskaźników.

### Sprawdzanie i wymiana bezpieczników

Jeśli jakiegokolwiek urządzenie elektryczne nie działa, najpierw należy sprawdzić, czy nie jest to spowodowane uszkodzeniem bezpiecznika. Posługując się tabelą można ustalić, który z bezpieczników steruje danym podzespołem.

W celu ustalenia, czy to przepalenie bezpiecznika jest przyczyną usterki należy wymienić wszystkie przepalone bezpieczniki i sprawdzić, czy urządzenie elektryczne

działa prawidłowo. Jeśli usterka nadal występuje, należy się skontaktować z dealerm BAIC w celu dokonania naprawy.

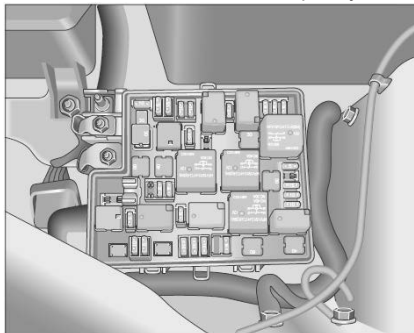

Aby dostać się do bezpieczników, należy nacisnąć spinkę blokującą pokrywę skrzynki bezpiecznikowej przedziału silnikowego i ją zdjąć.

Bezpiecznik można wyciągnąć za pomocą ściągacza do bezpieczników znajdującego się w skrzynce

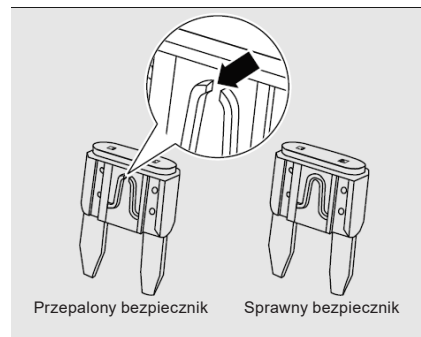

Wyciągnąć bezpiecznik odpowiadający nie działającemu urządzeniu elektrycznemu i sprawdzić go.

Sprawdzić, czy drucik w bezpieczniku nie jest przepalony. Jeśli jest przepalony (przepalony drucik wskazany strzałką), należy użyć w jego miejsce zapasowego bezpiecznika o takim samym lub niższym amperażu. Jeśli bezpiecznik o tej samej mocy znamionowej przepali się w krótkim czasie, oznacza to, że w samochodzie ma miejsce poważna usterka elektryczna. Zabrania się dalszego używania uszkodzonego urządzenia elektrycznego, należy pozostawić przepalony bezpiecznik w skrzynce bezpiecznikowej i skontaktować się z autoryzowanym dealerm BAIC w celu dokonania naprawy.

 Jeśli usterka ustąpi po wymianie przepalonego bezpiecznika na zapasowy bezpiecznik o niższym amperażu, należy go jak najszybciej wymienić na bezpiecznik o prawidłowej mocy znamionowej.

 W razie braku zapasowego bezpiecznika na wymianę, a samochód jest unieruchomiony, można wyjąć bezpiecznik o takim samym lub niższym amperażu z innego obwodu. Należy jednak dopilnować, aby tymczasowo nieużywane urządzenie elektryczne nie zakłócało jazdy, można odłączyć np. zapalniczkę lub radio.

## Skrzynka bezpiecznikowa w przedziale silnikowym (n. chińska V)

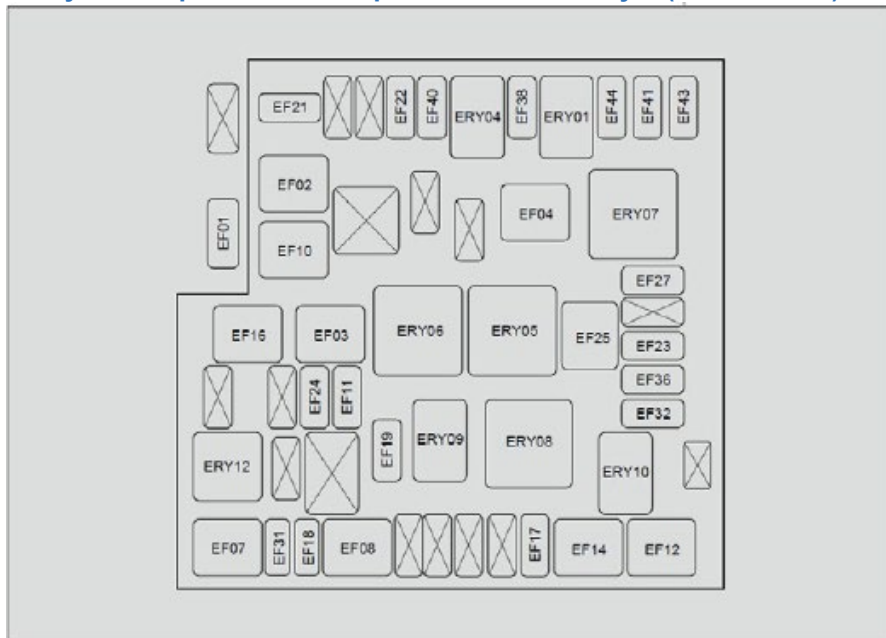

## Specyfikacja i funkcje bezpieczników przedziału silnikowego

Numer	Specyfikacja	Zabezpieczany obwód
EF01	150 A	Alternator
EF02	30 A	Zasilanie rozrusznika
EF03	30 A	Wentylator wysokobrotowy
EF04	30 A	Dmuchawa
EF07	30 A	Elektryczny hamulec postojowy - prawy
EF08	40 A	ABS
EF10	20 A	Wentylator o niskobrotowy
EF11	15 A	Sygnal dźwiękowy
EF12	40 A	Zasilanie 2 IEC
EF14	60 A	Zasilanie 1 IEC
EF16	60 A	EPS
EF17	15 A	Pompa paliwowa
EF18	5 A	Prędkość dmuchawy
EF19	15 A	Spryskiwacz szyby przedniej





Numer	Specyfikacja	Zabezpieczany obwód
EF21	10 A	Sprężarka klimatyzatora
EF22	10 A	EMS
EF23	15 A	TCU
EF24	25 A	Zawór ABS
EF25	30 A	Elektryczny hamulec postojowy - lewy
EF27	5 A	Światła drogowe
EF31	10 A	Przełącznik hamulca
EF32	10 A	Lewe światło mijania
EF36	10 A	Prawe światło mijania
EF38	5 A	Sygnal sprzężenia zwrotnego rozruchu
EF40	10 A	Zmiennofazowy zawór dolotowy, układ rozrządu, pochłaniacz, przedni i tylny czujnik tlenu
EF41	10 A	Dysze wtryskiwaczy
EF43	10 A	Zasilanie EMS

Numer	Specyfikacja	Zabezpieczany obwód
EF44	15 A	Cewka zapłonowa
ERY01	-	Przełącznik główny
ERY04	-	Przełącznik rozrusznika
ERY05	-	Przełącznik wentylatora wysokobrotowego
ERY06	-	Przełącznik wentylatora niskobrotowego
ERY07	-	Przełącznik dmuchawy
ERY08	-	Przełącznik wycieraczki przedniej 1
ERY09	-	Przełącznik wycieraczki przedniej 2
ERY10	-	Przełącznik świateł mijania
ERY12	-	Przełącznik pompy paliwowej

 Aby uniknąć uszkodzenia samochodu, a nawet pożaru lub ofiar w ludziach, zabrania się zastępowania bezpieczników innymi przewodnikami prądu.

 Niewłaściwy bezpiecznik może być przyczyną pożaru lub ofiar w ludziach.

 Przed wymianą bezpiecznika należy wyłączyć zapłon i wszystkie przełączniki urządzeń elektrycznych.

 Nie wyjmować bezpiecznika za pomocą śrubokręta lub innego metalowego narzędzia, ponieważ może to spowodować zamknięcie obwodu elektrycznego i doprowadzić do zwarcia.

## Skrzynka bezpiecznikowa tablicy wskaźników (n. chińska V)

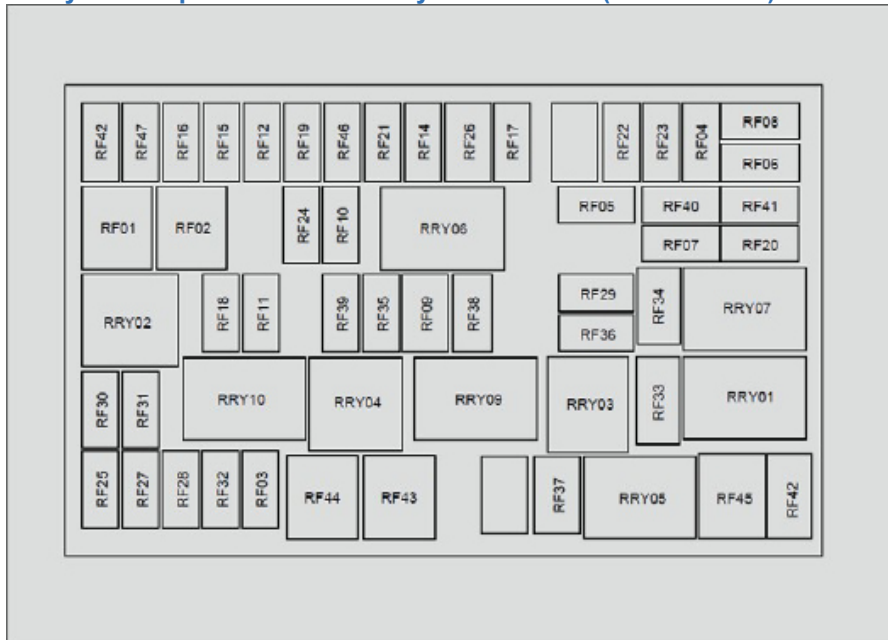



## Specyfikacja i funkcje bezpieczników tablicy wskaźników

Numer	Specyfikacja	Zabezpieczony obwód
RF01	25 A	Szyba lewa przednia/prawa tylna
RF02	15 A	Szyba prawa przednia/lewa tylna
RF03	20 A	Zasilanie zamka
RF05	15 A	Zasilanie klaksonu
RF06	30 A	AM1
RF07	20 A	AM2
RF08	15 A	Żądanie uruchomienia EMS
RF12	5 A	EMS
RF13	10 A	TCU
RF14	5 A	BCM
RF16	7,5 A	EPS/ABS/hamulec/EPB
RF20	7,5 A	Szyberdach/BCM/Czujnik deszczu i natężenia światła
RF21	10 A	Światło cofania

Numer	Specyfikacja	Zabezpieczany obwód
RF22	5 A	Audio-video/BCM ACC
RF23	15 A	Zapalniczka samochodowa
RF24	7,5 A	Elektryczna regulacja lusterek wstecznych
RF25	15 A	Radio
RF26	20 A	Silnik szyberdachu
RF27	15 A	Alarm zasilania
RF28	7,5 A	Lampka bagażnika
RF29	7,5 A	Cewka autoalarmu
RF32	10 A	Wskaźniki
RF34	30 A	Podgrzewanie szyby tylnej
RF35	7,5 A	Światła do jazdy dziennej
RF36	7,5 A	Tylne światło przeciwmgielne
RF38	10 A	Wycieraczka szyby tylnej
RF39	10 A	Spryskiwacz szyby tylnej

Numer	Specyfikacja	Zabezpieczany obwód
RF42	5 A	Sprzężenie zwrotne klimatyzatora
RF47	10 A	Poduszka powietrzna
RRY-01	-	Przełącznik podgrzewania szyby tylnej
RRY-03	-	Przełącznik tylnego światła przeciwmgielnego
RRY04	-	Przełącznik świateł do jazdy dziennej
RRY09	-	Przełącznik wycieraczki szyby tylnej

 Jest prawdopodobne, że jedno urządzenie elektryczne jest zabezpieczone kilkoma bezpiecznikami, jak i prawdopodobne jest, że niektóre urządzenia elektryczne mają wspólny bezpiecznik.

 Aby uniknąć uszkodzenia samochodu, a nawet pożaru lub ofiar w ludziach, zabrania się zastępowania bezpieczników innymi przewodnikami prądu.

 Niewłaściwy bezpiecznik może być przyczyną pożaru lub ofiar w ludziach.

 Bezpieczniki mogą się nieznacznie różnić w zależności od modelu samochodu. Proszę sprawdzić specyfikację konkretnego samochodu.

## Skrzynka bezpiecznikowa w przedziale silnikowym (n. chińska VI)

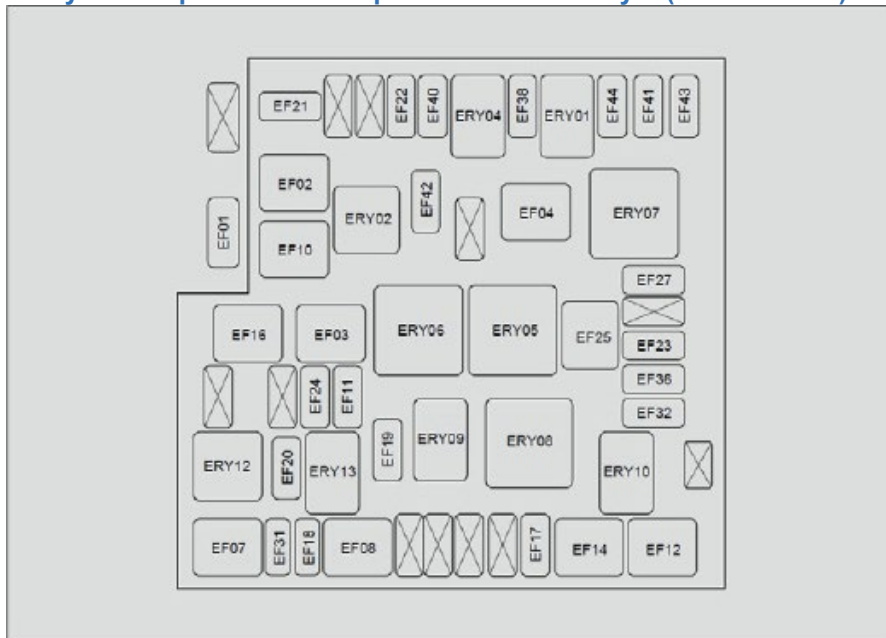

## Specyfikacja i funkcje bezpieczników przedziału silnikowego

Numer	Specyfikacja	Zabezpieczany obwód
EF01	150 A	Alternator
EF02	30 A	Zasilanie rozrusznika
EF03	30 A	Wentylator wysokoobrotowy
EF04	30 A	Dmuchawa
EF07	30 A	Elektryczny hamulec postojowy - prawy
EF08	40 A	ABS
EF10	20 A	Wentylator o niskoobrotowy
EF11	15 A	Sygnal dźwiękowy
EF12	40 A	Zasilanie 2 IEC
EF14	60 A	Zasilanie 1 IEC
EF16	60 A	EPS
EF17	15 A	Pompa paliwowa
EF18	5 A	Prędkość dmuchawy
EF19	15 A	Spryskiwacz szyby przedniej
EF21	10 A	Sprężarka klimatyzatora

Numer	Specyfikacja	Zabezpieczany obwód
EF22	10 A	EMS
EF23	15 A	TCU
EF24	25 A	Zawór ABS
EF25	30 A	Elektryczny hamulec postojowy - lewy
EF27	5 A	Światła drogowe
EF27	5 A	Światła drogowe
EF31	10 A	Przełącznik hamulca
EF32	10 A	Lewe światło mijania
EF36	10 A	Prawe światło mijania
EF38	5 A	Sygnał sprzężenia zwrotnego rozruchu
EF40	10 A	Zmiennofazowy zawór dolotowy, układ rozrządu, pochłaniacz, przedni i tylny czujnik tlenu
EF41	10 A	Dysze wtryskiwaczy
EF42	20 A	Elektryczna pompa próżniowa
EF43	10 A	Zasilanie EMS

Numer	Specyfikacja	Zabezpieczany obwód
EF44	15 A	Cewka zapłonowa
ERY01	-	Przełącznik główny
ERY02	-	Przełącznik elektronicznej pompy próżniowej
ERY04	-	Przełącznik rozrusznika
ERY05	-	Przełącznik wentylatora wysokobrotowego
ERY06	-	Przełącznik wentylatora niskobrotowego
ERY07	-	Przełącznik dmuchawy
ERY08	-	Przełącznik wycieraczki przedniej 1
ERY09	-	Przełącznik wycieraczki przedniej 2
ERY10	-	Przełącznik świateł mijania
ERY12	-	Przełącznik pompy paliwowej

Numer	Specyfikacja	Zabezpieczany obwód
ERY13	-	Przełącznik przeniesienia napędu (CVT)

 Aby uniknąć uszkodzenia samochodu, a nawet pożaru lub ofiar w ludziach, zabrania się zastępowania bezpieczników innymi przewodnikami prądu.

 Niewłaściwy bezpiecznik może być przyczyną pożaru lub ofiar w ludziach.

 Przed wymianą bezpiecznika należy wyłączyć zapłon i wszystkie przełączniki urządzeń elektrycznych.

 Nie wyjmować bezpiecznika za pomocą śrubokręta lub innego metalowego narzędzia, ponieważ może to spowodować zamknięcie obwodu elektrycznego i doprowadzić do zwarcia.

## Skrzynka bezpiecznikowa tablicy wskaźników (n. chińska VI)

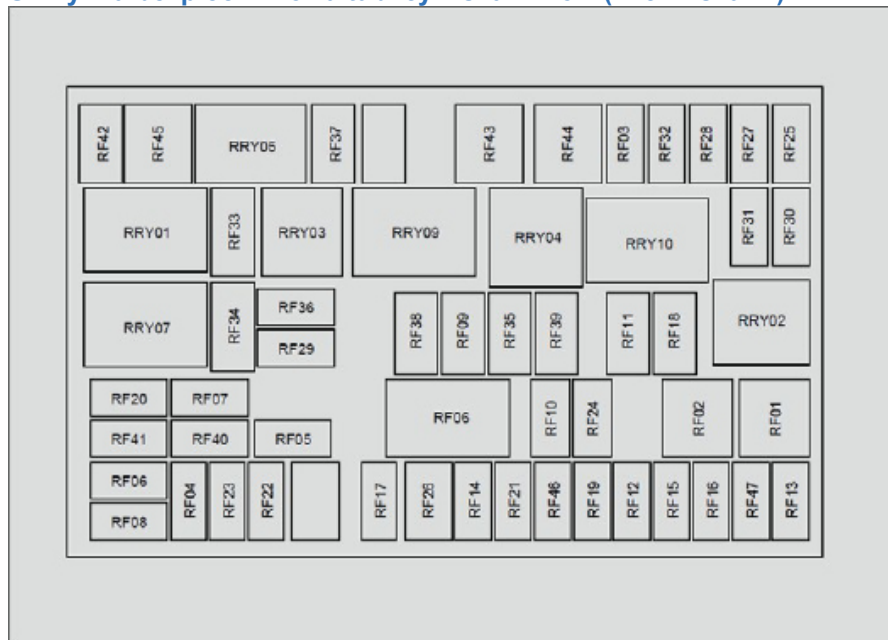



## Specyfikacja i funkcje bezpieczników tablicy wskaźników

Numer	Specyfikacja	Zabezpieczony obwód
RF01	25 A	Szyba lewa przednia/prawa tylna
RF02	15 A	Szyba prawa przednia/lewa tylna
RF03	20 A	Zasilanie zamka
RF05	15 A	Zasilanie klaksonu
RF06	30 A	AM1
RF07	20 A	AM2
RF08	15 A	Żądanie uruchomienia EMS
RF12	5 A	EMS
RF13	10 A	TCU
RF14	5 A	BCM
RF16	7,5 A	EPS/ABS/hamulec/EPB
RF20	7,5 A	Szyberdach/BCM/Czujnik deszczu i natężenia światła / Ogrzewanie foteli
RF21	10 A	Światło cofania

Numer	Specyfikacja	Zabezpieczany obwód
RF22	5 A	Audio-video/BCM ACC
RF23	15 A	Zapalniczka samochodowa
RF24	7,5 A	Przełącznik regulacji lusterek wstecznych
RF25	15 A	Radio
RF26	20 A	Silnik szyberdachu
RF27	15 A	Alarm zasilania
RF28	7,5 A	Oświetlenie bagażnika
RF29	7,5 A	Cewka autoalarmu
RF32	10 A	Wskaźniki
RF34	30 A	Podgrzewanie szyby tylnej
RF35	7,5 A	Światła do jazdy dziennej
RF36	7,5 A	Tylne światło przeciwmgielne
RF38	10 A	Wycieraczka szyby tylnej
RF39	10 A	Spryskiwacz szyby tylnej
RF40	15 A	Ogrzewanie foteli

Numer	Specyfikacja	Zabezpieczany obwód
RF42	5 A	Sprzężenie zwrotne klimatyzatora
RF47	10 A	Poduszka powietrzna
RRY-01	-	Przełącznik podgrzewania szyby tylnej
RRY-02	-	Światło cofania (CVT)
RRY-03	-	Przełącznik tylnego światła przeciwmgielnego
RRY04	-	Przełącznik świateł do jazdy dziennej
RRY09	-	Przełącznik wycieraczki szyby tylnej

 Aby uniknąć uszkodzenia samochodu, a nawet pożaru lub ofiar w ludziach, zabrania się zastępowania bezpieczników innymi przewodnikami prądu.

 Niewłaściwy bezpiecznik może być przyczyną pożaru lub ofiar w ludziach.

 Bezpieczniki mogą się nieznacznie różnić w zależności od modelu samochodu. Proszę sprawdzić specyfikację konkretnego samochodu.

 Jest prawdopodobne, że jedno urządzenie elektryczne jest zabezpieczone kilkoma bezpiecznikami, jak i prawdopodobne jest, że niektóre urządzenia elektryczne mają wspólny bezpiecznik.

## Wymiana żarówek

Wymiana świateł kierunkowskazów, światła stopu i światła przednie mają wpływ na bezpieczeństwo jazdy. Przed rozpoczęciem jazdy należy sprawdzić światła samochodu. Zwykle podczas wymiany żarówek konieczny jest demontaż powiązanych z nimi części, a wymiana niektórych żarówek odbywa się w obrębie przedziału silnikowego. Takie operacje bywają skomplikowane i wymagają specjalistycznych umiejętności oraz narzędzi, dlatego w celu wymiany żarówek warto się udać do autoryzowanego dealera BAIC.

 Żarówka, która dopiero co zgasała może być gorąca, przed jej wymianą należy poczekać aż ostygnie.

 Nie wolno dotykać żarówki gołymi rękami i nie używać do jej owijania puszystej tkaniny, gdyż może to negatywnie wpływać na efekt świecenia.

## Specyfikacja żarówek

Nazwa świateł	Oznaczenie	Specyfikacja	Ilość	Kolor światła
Światła mijania	LED	27W/12V	Po jednej szt. z prawej i z lewej strony	Białe
Światła drogowe	LED	30.3W/12V	Po jednej szt. z prawej i z lewej strony	Białe
Kierunkowskazy przednie	PY21W	21W/12V	Po jednej szt. z prawej i z lewej strony	Pomarańczowe
Światła pozycyjne przednie	LED	3W/12V	Po jednej szt. z prawej i z lewej strony	Białe
Światła do jazdy dziennej	LED	13W/12V	Po jednej szt. z prawej i z lewej strony	Białe
Światła pozycyjne tylne	LED	3.6W/12V	Po jednej szt. z prawej i z lewej strony	Czerwone
Kierunkowskazy tylne	LED	5.5W/12V	Po jednej szt. z prawej i z lewej strony	Pomarańczowe
Światło stopu	LED	4.8W/12V	Po jednej szt. z prawej i z lewej strony	Czerwone
Światło stopu	LED	3.36W/12V	1	Białe
Tylne światło przeciwmgielne	LED	1.68W/12V	1	Czerwone
Górne światło stopu	LED	1.8W/12V	1	Czerwone
Podświetlenie tablicy rejestracyjnej	W5W	5W/12V	Po jednej szt. z prawej i z lewej strony	Białe
Przednia lampka oświetlenia wnętrza	C10W	10W/12V	2	Białe
Tylna lampka oświetlenia wnętrza	C5W	5W/12V	Po jednej szt. z prawej i z lewej strony	Białe
Oświetlenie bagażnika	C5W	5W/12V	1	Białe





## Uruchamianie silnika za pomocą kabli rozruchowych

Jeśli nie udaje się uruchomić silnika z powodu rozładowania akumulatora, można uruchomić silnik po podłączeniu się za pomocą kabli rozruchowych do akumulatora innego pojazdu. W takim przypadku należy zwrócić uwagę na następujące kwestie:

- napięcie znamionowe podłączanego akumulatora musi wynosić 12 VDC, a pojemność (Ah) nie powinna być mniejsza niż pojemność wadliwego akumulatora.
- należy używać wyłącznie kabli rozruchowych o wystarczająco dużym przekroju.

 W pobliżu akumulatora może się ulatniać wodór, który jest gazem wybuchowym. Akumulator należy trzymać z dala od iskrzących przedmiotów i otwartych płomieni.

 Podczas takiego uruchamiania oba pojazdy nie mogą się ze sobą stykać. W przeciwnym razie, po połączeniu dodatnich zacisków obu akumulatorów dojdzie do natychmiastowego zamknięcia obwodu, co może być niebezpieczne.

 Przed przystąpieniem do jakichkolwiek czynności związanych z akumulatorem należy dokładnie przeczytać i przestrzegać zaleceń dotyczących bezpieczeństwa obsługi akumulatorów.

 Pojemność akumulatora wynosi 60 Ah lub 55 Ah, proszę się zapoznać ze specyfikacją wyposażenia swojego samochodu.

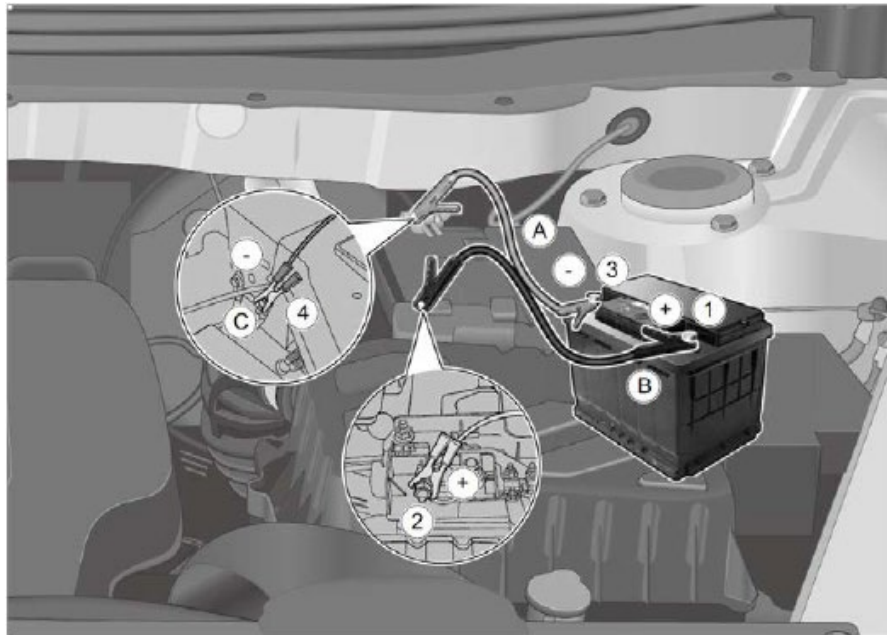

Podłączając kable rozruchowe, najpierw należy połączyć zaciski dodatnia, a następnie zaciski ujemne.

A: akumulator uruchamianego samochodu

B: akumulator wykorzystywany do uruchomienia

C: punkt masowy uruchamianego samochodu

1. Jeśli odległość między akumulatorem pojazdu udzielającego pomocy i akumulatorem uruchamianego samochodu jest za duża, należy zaparkować pojazdy bliżej siebie.
2. Pociągnąć w górę uchwyt hamulca postojowego, aby zaciągnąć hamulec postojowy.
3. W modelach z automatyczną skrzynią biegów ustawić dźwignię zmiany biegów w położeniu „P” (postój).
4. Wyłączyć wszystkie urządzenia elektryczne (takie jak oświetlenie, ogrzewanie, klimatyzacja itp.)
5. Przełącznik zapłonu ustawić w położeniu „LOCK [BLOKADA]”
6. Aby zmniejszyć ryzyko wybuchu, przykryć akumulator suchą tkaniną.
7. Podłączyć zaciski 1 i 2 czerwonego, dodatniego kabla rozruchowego, jak pokazano na ilustracji. Zachować ostrożność podczas podłączania, nie wolno spowodować zwarcia.
8. Podłączyć zaciski 3 i 4 czarnego kabla rozruchowego, jak pokazano na

ilustracji. Zachować ostrożność podczas podłączania, nie wolno spowodować zwarcia.

9. Uruchomić silnik pojazdu udzielającego pomocy i pozwolić mu pracować przez kilka minut.
10. Nacisnąć pedał gazu pojazdu udzielającego pomocy, utrzymywać prędkość obrotową silnika pojazdu udzielającego pomocy na poziomie 2000 obr./min
11. Uruchomić silnik samochodu z rozładowanym akumulatorem w normalny sposób.
12. Po uruchomieniu silnik samochodu z rozładowanym akumulatorem ostrożnie odłączyć kable rozruchowe w kolejności odwrotnej do podłączania.
13. W rozsądny sposób zutilizować suchą tkaninę, nie powodując zanieczyszczenia środowiska.

 Podczas podłączania lub odłączania kabli rozruchowych należy najpierw całkowicie podłączyć lub odłączyć jeden kabel rozruchowy, a następnie podłączyć lub odłączyć drugi kabel rozruchowy i uważać, aby nie spowodować zwarcia.

 Podczas usuwania kabli rozruchowych należy pozostawić silnik uruchamianego samochodu na biegu jałowym, aby zapobiec ponownym problemom z rozruchem.

 Niewłaściwe użycie kabli rozruchowych może spowodować wybuch akumulatora

i poważne obrażenia ciała.

- Przedział silnikowy to obszar wysokiego ryzyka. Niewłaściwy sposób obsługi technicznej może bardzo łatwo spowodować wypadek śmiertelny.
- Absolutnie NIE wolno podłączać ujemnego kabla rozruchowego bezpośrednio do ujemnego bieguna akumulatora odbiorczego. W przeciwnym razie, w momencie podłączenia kabla rozruchowego dojdzie do iskrzenia. Łatwopalne gazy wytwarzane przez akumulator mogą ulec zapłonowi od tego iskrzenia, powodując wypadek w następstwie wybuchu.
- Absolutnie NIE wolno podłączać ujemnego kabla rozruchowego do żadnej części układu paliwowego lub przewodów hamulcowych. Może to doprowadzić do pożaru.
- Aby uniknąć poparzenia kwasem podczas wykonywania obsługi technicznej, należy szczególnie uważać, aby NIE pochyłać się z twarzą zwróconą w stronę akumulatora.
- NIE zbliżać się do akumulatora z otwartym ogniem. Może to spowodować wybuch, aby uniknąć poparzenia kwasem, należy szczególnie uważać, aby NIE pochyłać się z twarzą zwróconą w stronę akumulatora.

## Holowanie awaryjne

W razie potrzeby holowania samochodu, należy koniecznie przestrzegać przepisów ruchu drogowego. Niewłaściwy sprzęt holowniczy może uszkodzić samochód. Dla zapewnienia prawidłowego sposobu holowania i zabezpieczenia samochodu przed przypadkowym uszkodzeniem, zaleca się wezwanie w celu holowania samochodu profesjonalnej pomocy drogowej. Podczas przygotowywania samochodu do holowania kierowca i pracownicy pomocy drogowej powinni uważnie zapoznać się z następującymi środkami ostrożności:

- Przed rozpoczęciem holowania należy się upewnić, że skrzynia biegów, układ kierowniczy i napędowy są w stanie zdatnym do użytku. Jeśli te układy są uszkodzone, konieczne jest załadowanie samochodu na platformę pojazdu pomocy drogowej lub podniesienie przednich kół w celu holowania.
- W modelach z automatyczną skrzynią biegów koła napędowe (przednie) nie mogą stykać się z podłożem podczas holowania.

## Hak holowniczy z przodu samochodu

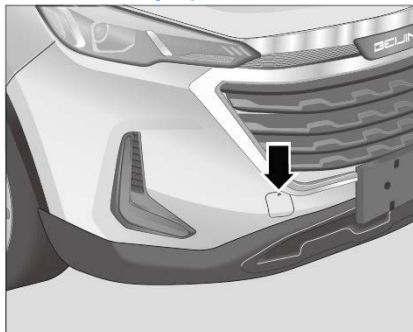

## Montaż haka holowniczego z przodu samochodu

1. Wyjąć klucz do kół oraz wkręcany hak holowniczy z zestawu narzędzi w bagażniku;
2. Naciskając znak trójkąta, otworzyć pokrywkę otworu montażowego haka holowniczego (jak pokazano na ilustracji).



3. Wkręcić całkowicie hak holowniczy w otwór montażowy obracając go zgodnie z ruchem wskazówek zegara.



4. Mocno dokręcić hak holowniczy kluczem do kół.

#### Demontaż przedniego haka holowniczego

1. Obracając w kierunku przeciwnym do ruchu wskazówek zegara poluzować i wyjąć hak holowniczy.
2. Założyć pokrywkę otworu montażowego haka holowniczego i zamocować ją na miejscu.
3. Odłożyć hak holowniczy do zestawu narzędzi.

#### Hak holowniczy z tyłu samochodu





Tylny hak holowniczy jest przyspawany bezpośrednio do podwozia pośrodku samochodu.

 Niedoświadczonemu kierowcy nie wolno holować żadnego innego pojazdu, w przeciwnym razie może dojść do wypadku.

 Aby uniknąć niepotrzebnych obrażeń, podczas holowania samochodu należy się stosować do fachowych zaleceń.

 Aby uniknąć niepotrzebnych obrażeń, podczas holowania samochodu należy się stosować do fachowych zaleceń.

 Do holowania samochodu zaleca się użycie specjalnej linki holowniczej, holowanie za pomocą liny stalowej, łańcucha metalowego lub metalowego pręta może doprowadzić do uszkodzenia nadwozia.

 Linka holownicza powinna biec równolegle do toru jazdy pojazdu z przodu i pojazdu z tyłu. Jeśli linka holownicza biegnie ukośnie, może to spowodować uszkodzenie nadwozia.

 Należy pilnować, aby linka holownicza była zawsze napięta.

 Konstrukcja samochodu nie przewiduje holowania innych pojazdów, próba takiej operacji spowoduje utratę gwarancji.

#### Odholowywanie samochodu

Jeśli samochód wymaga odholowania, zalecamy powierzenie tej operacji autoryzowanemu dealerowi BAIC lub komercyjnej firmie pomocy drogowej. Prosząc ich o pomoc należy opisać samochód, który ma być odholowany.

W celu odholowania samochodu można użyć odpowiedniego urządzenia holowniczego, dzięki czemu samochód zostanie odholowany bez uszkodzeń. Pracownicy komercyjnych firm pomocy drogowej są obeznani z krajowymi/wojewódzkimi/gminnymi i lokalnymi przepisami w zakresie holowania. Można się do nich zwrócić o pomoc.

### Odholowywanie samochodu na platformie



Najlepszym sposobem odholowania jest załadowanie niesprawnego samochodu na platformę pomocy drogowej, przede wszystkim należy z niego skorzystać w sytuacji, kiedy samochód musi zostać odholowany w następstwie wypadku.

 Po załadowaniu niesprawnego samochodu należy zaciągnąć elektryczny hamulec postojowy i prawidłowo zamocować wszystkie cztery koła, aby zapobiec przemieszczaniu się samochodu w razie nagłego hamowania.

### Odholowywanie z uniesionym przodem



Zwolnić elektryczny hamulec postojowy, podnieść i zamocować przednie koła.

 Po podniesieniu kół upewnić się, że tylny koniec samochodu zachowuje odpowiedni prześwit nad podłożem. W przeciwnym razie podczas odholowywania zderzak lub nadwozie ciągniętego samochodu mogą ulec uszkodzeniu.

 Jeśli podczas odholowywania z uniesionym przodem nie można zwolnić elektrycznego hamulca postojowego, należy zamocować tylne koła na małych wózkach.

### Odholowywanie z uniesionym tyłem



Zwolnić elektryczny hamulec postojowy, podnieść i zamocować tylne koła, a przednie koła zamocować na małych wózkach.

## 6. Dane techniczne

Numer identyfikacyjny pojazdu i znaki produktowe .....	218
Numer silnika i skrzyni biegów (n. chińska V) .....	219
Numer silnika i skrzyni biegów (n. chińska VI) .....	220
Parametry samochodu.....	221
Ogólna charakterystyka techniczna .....	222
Specyfikacja i pojemności olejów/płynów .....	225

## Numer identyfikacyjny pojazdu i znaki produktowe

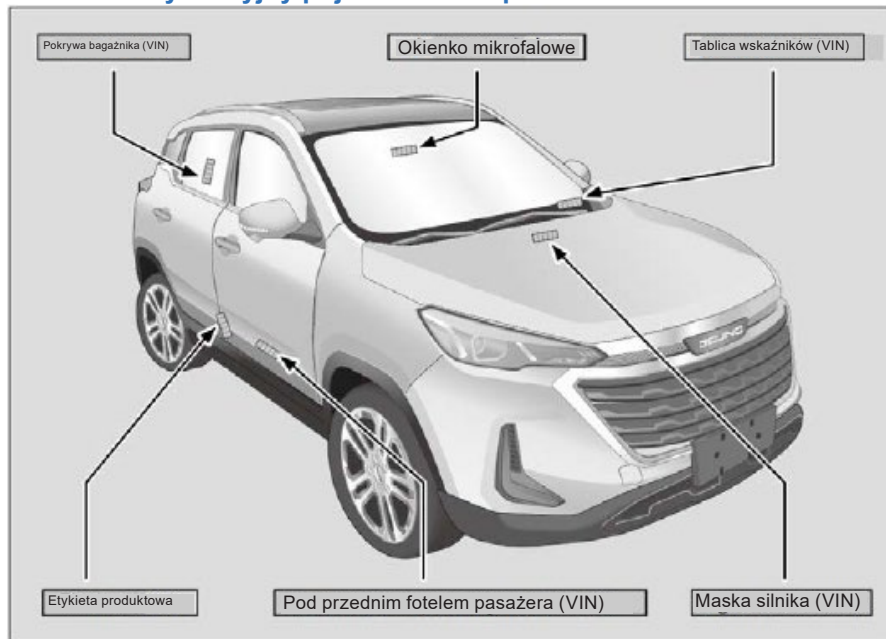

Numer identyfikacyjny pojazdu (VIN) to niepowtarzalny numer identyfikacyjny pojazdu, który jest naniesiony z przodu i z tyłu. (Na ilustracji pokazane są tylko niektóre numery VIN samochodu).

Wyprodukowano w Chinach przez BAIC MOTOR	
Numer identyfikacyjny pojazdu	
XXXXXXXXXXXXXXXXXXXX	
Marka:	Kompletne oznaczenie modelu samochodu:
Model silnika:	Maksymalna moc silnika netto: kW
Pojemność skokowa silnika: ml	Maksymalna dopuszczalna masa całkowita:
Liczba miejsc:	Data produkcji: rok i miesiąc

Tabliczka z etykietą produktu znajduje się na dole środkowego słupka B po stronie pasażera z przodu, a zawarte na niej informacje to:

- Nazwa producenta samochodu
- Numer identyfikacyjny samochodu (VIN); Marka i model samochodu;
- Typ silnika i maksymalna moc silnika netto;
- Pojemność skokowa silnika, maksymalna dopuszczalna masa całkowita;
- Liczba miejsc w samochodzie, data produkcji.

## Numer silnika i skrzyni biegów (n. chińska V)

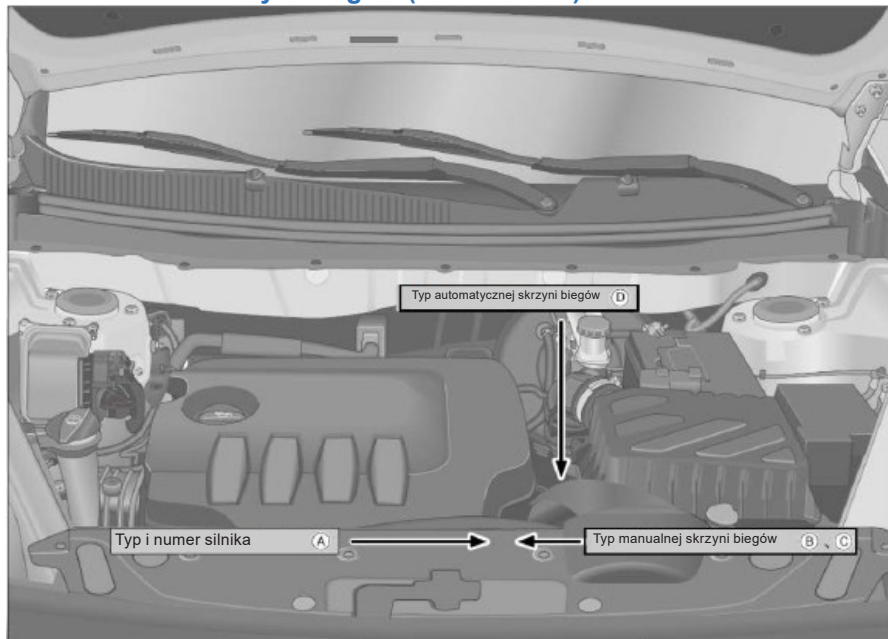

Typ silnika i numer seryjny A znajdują się na obudowie w pobliżu rozrusznika. Oznaczenie manualnej skrzyni biegów typu B (MF515), C (F15) znajduje się na obudowie skrzyni biegów w pobliżu rozrusznika. Oznaczenie automatycznej skrzyni biegów typu D znajduje się na obudowie skrzyni biegów.



## Numer silnika i skrzyni biegów (n. chińska VI)

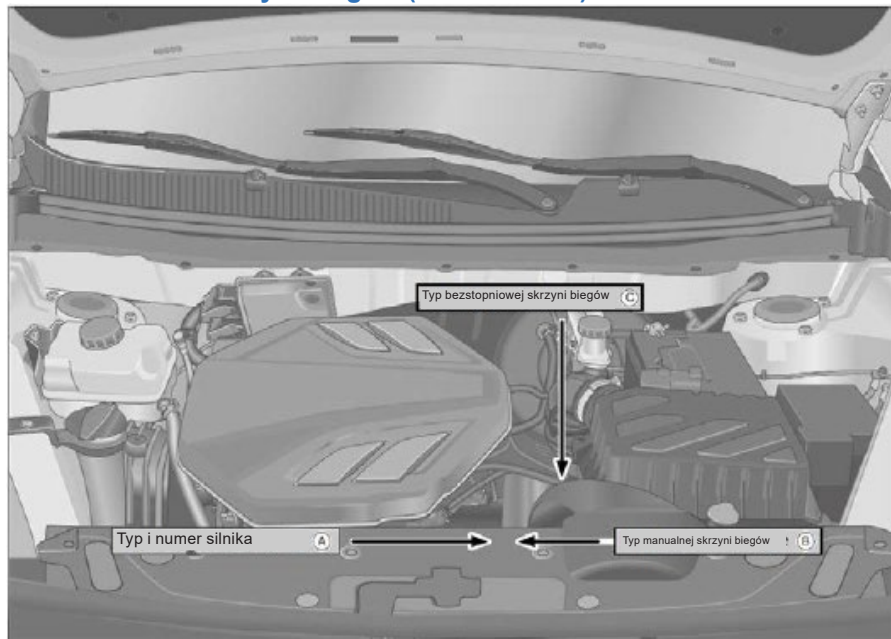

Typ silnika i numer A znajdują się na obudowie w pobliżu rozrusznika.

Oznaczenie manualnej skrzyni biegów typu B znajduje się na obudowie skrzyni biegów w pobliżu rozrusznika.

Oznaczenie bezstopniowej skrzyni biegów typu C znajduje się na obudowie skrzyni biegów.

## Parametry samochodu

Wymiary: mm

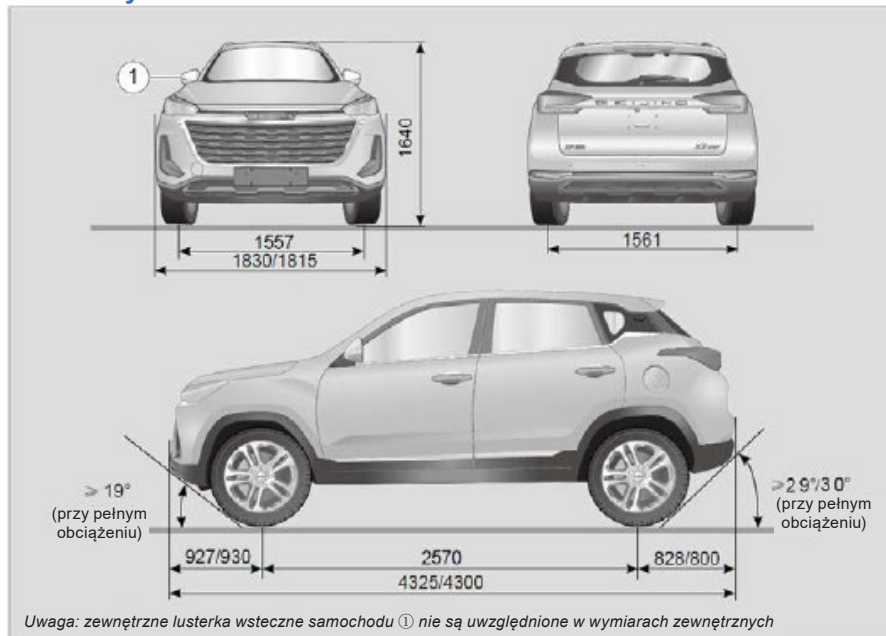

## Ogólna charakterystyka techniczna

Model samochodu	BJ7150U3BMB	BJ7150U3BM1B	BJ7150U3BAB	BJ7151U3BMH	BJ7151U3BCH
Długość całkowita (mm)	4325/4300				
Szerokość całkowita (mm) (bez zewnętrznych lusterek wstecznych)	1830/1815				
Wysokość całkowita (bez obciążenia)	1640				
Rozstaw osi (mm)	2570				
Rozstaw kół przednich (mm)	1557				
Rozstaw kół tylnych (mm)	1561				
Zwis przedni (mm)	927/930				
Zwis tylny (mm)	828/800				
Kąt najazdu (bez obciążenia)	> 19°				
Kąt zejścia (bez obciążenia)	> 29°/30°				
Masa własna (kg)	1250		1270	1325	1340
Obciążenie od masy własnej na oś przednią/oś tylną (kg)	725/525		744/526	780/545	796/544
Maksymalna dopuszczalna masa całkowita (kg)	1675		1695	1750	1765
Obciążenie od maksymalnej dopuszczalnej masy całkowitej na oś przednią/oś tylną (kg)	837/838		863/832	886/864	920/845
Model silnika:	A151			A151R1	
Typ silnika	Rzędowy czterocylindrowy, wtrysk wielopunktowy EFI				
Typ skrzyni biegów	5MT		AT	6MT	CVT
Poziom emisji	Norma chińska V (zbliżony odpowiednik EURO 5)			Norma chińska VI (zbliżony odpowiednik EURO 6)	
Paliwo	Benzyna bezołowiowa o liczbie oktanowej 95 lub wyższej				
Pojemność skokowa silnika ml	1499				
Średnica cylindra i skok tłoka (mm)	75*84,8				
Stopień sprężania	10,5			9,5	

Model samochodu		BJ7150U3BMB	BJ7150U3BM1B	BJ7150U3BAB	BJ7151U3BMH	BJ7151U3BCH
Maksymalny moment obrotowy/przy prędkości obrotowej (N·m/obr./min)		148/3800			210/( 2000-4500 )	
Maksymalna moc netto (kW/obr./min)		82/6000			100/5500	
Moc znamionowa/przy prędkości obrotowej (kW/obr/min)		85/6000			110/5500	
Prędkość obrotowa biegu jałowego (obr./min)		700±30			750±30	
Kolejność zapłonu		1-3-4-2				
Średnie zużycie paliwa (L/100 km)		6,6.	5,9	6,8	6,9	7,2
Pojemność zbiornika paliwa (L)		46			48	
Typ napędu		Silnik z przodu, napędza koła przednie				
Liczba miejsc (z kierowcą)		5				
Prędkość maksymalna (km/h)		165		160	185	175
Maksymalne nachylenie wzniosu ( % )		38			40	
Parametry zbieżności kół	Kąt pochylenia koła	Koła przednie (jednostronnie)	-0,5° ±0,5°			
		Koła tylne (jednostronnie)	-1,5° ±0,5°			
	Kąt pochylenia kół	Koła przednie	14,4° ±0,5°			
	Kąt wyprzedzenia sworzni zwrotnicy	Koła przednie	3,4° ±0,5°			
	Zbieżność kół	Koła przednie (jednostronnie)	0° ±5'			
		Koła tylne (jednostronnie)	0,2° ±10'			

Model samochodu		BJ7150U3BMB	BJ7150U3BM1B	BJ7150U3BAB	BJ7151U3BMH	BJ7151U3BCH
Koła	Koła jezdne	Specyfikacja opony	205/60R16, 215/50R17			
		Specyfikacja obręczy	16*6J,17*7J			
		Ciśnienie w oponach	Bez obciążenia 230 kPa (2,3 bara)/przy pełnym obciążeniu 230 kPa (2,3 bara)			
	Koło zapasowe	Specyfikacja opony	T125/80R15			
		Specyfikacja obręczy	Obręcz stalowa 15*4T			
		Ciśnienie w oponach (kPa)	420 kPa			
Skok jałowy pedału hamulca (mm)		8-15				
Graniczne zużycie klocków hamulcowych (niezależnie od grubości grzbietu) (mm)	Przód	2				
	Tył	2				
Parametry wyważania dynamicznego kół	Początkowa odchyłka wyważenia	≤60 g (jednostronnie)				
	Resztkowa odchyłka wyważenia	≤6 g (jednostronnie)				
Graniczne zużycie tarcz hamulcowych	Graniczne zużycie przednich tarcz hamulcowych	23 mm				
	Graniczne zużycie tylnych tarcz hamulcowych	8 mm				

Uwaga 1: Zużycie paliwa na sto kilometrów odpowiada standardowemu wyposażeniu samochodów dla jazdy w cyklu mieszanym, dane o zużyciu paliwa są oparte na chińskiej normie cyklu jazdy NEDC (około 1/3 jazdy w ruchu miejskim i 2/3 jazdy poza miastem).

Uwaga 2: Zewnętrzne lusterka wsteczne nie są uwzględniane w wymiarach zewnętrznych.

## Specyfikacja i pojemności olejów/płynów

Podzespoły		Nazwa oleju/ płynu	Specyfikacja	Jedn. miary	Wymagana ilość
Silnik	A151	Nazwa oleju	SN 5W-30	L	3,1
	A151R2			L	3,5
Skrzynia biegów	MF515-5MT	Olej przekładniowy	GL-4 75W/90	L	1,9±0,1
	F15-5MT		MTF P-II 75W/85	L	1,6
	F206F-6MT		MTF P-II 75W/85	L	1,8±0,1
	4AT		AW-1	L	1,5
	CVT		CVTF-EX1	L	4,55-4,95
Układ chłodzenia silnika A151		Płyn do chłodnic	Organiczny płyn chłodnic (temperatura zamarzania do -40°C)	L	4,7±0,5
Układ chłodzenia silnika A151R2				L	5,0-5,5
Układ hamulcowy		Płyn hamulcowy	DOT 4	L	1
Zbiornik płynu do spryskiwaczy		Płyn do spryskiwaczy	Płyn do spryskiwaczy -35°C	L	2
Układ klimatyzacji		Czynnik chłodniczy	1234yf	g	550

Uwaga 1: powyższe pojemności są przybliżone, rzeczywista pojemność może być nieco inna;

Uwaga 2: podane w tabeli pojemności będą przez producenta dostosowane do rzeczywistych potrzeb produktu, jego wyposażenia i wymagań klimatycznych.



[WWW.BAIC-AUTO.PL](http://WWW.BAIC-AUTO.PL)

**BAIC AUTO POLSKA**